

Ariete

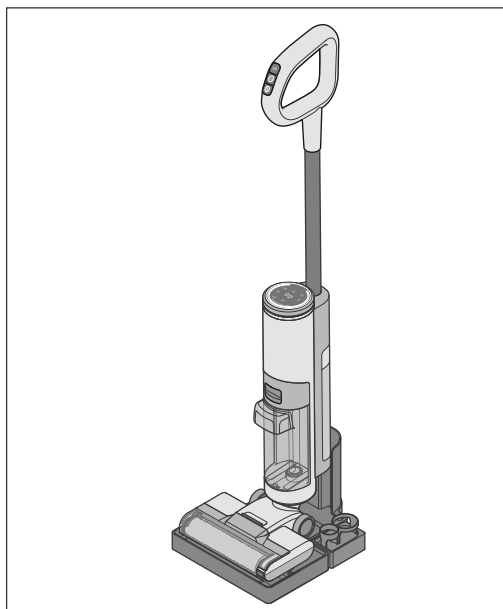

Lavapavimenti senza fili
Cordless floor cleaner
Laveur de sol sans fil
Kabelloser Bodenreiniger
Aspirador fregasuelos sin cables
Lavadora de pavimentos sem fio
Draadloze vloerreiniger
Μηχάνημα πλύσης χωρίς καλώδια
Беспроводная швабра для полов
ماكينة لاسلكية لغسيل الأرضيات
Бездротова швабра для підлоги
Szczotka do mycia podłóg
beprzewodowa
Gulvvasker

CE EAC

2483-2483/1

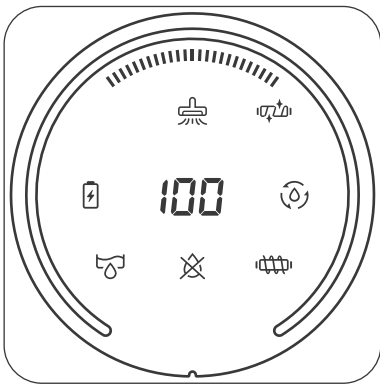

Fig. 2



Operazioni preliminari | Preliminary operations | Opérations préliminaires | Erste Schritte | Operaciones preliminares | Operações preliminares | Voorbereidende werkzaamheden | Προκαταρκτικές ενέργειες | Предварительные операции | العمليات الأولية | Підготовчі дії | Czynności wstępne | Forberedelser

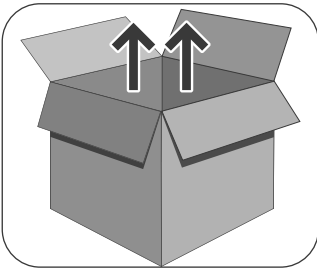

Fig. 3

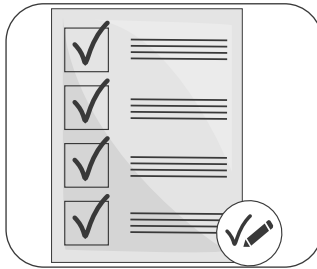

Fig. 4

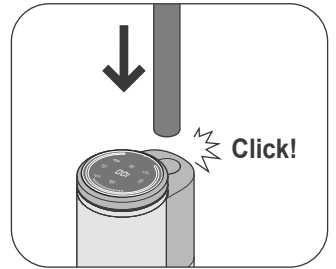

Fig. 5

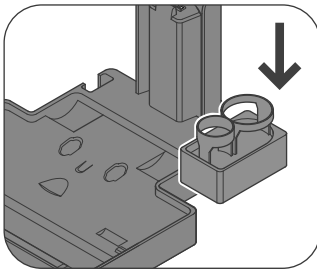

Fig. 6

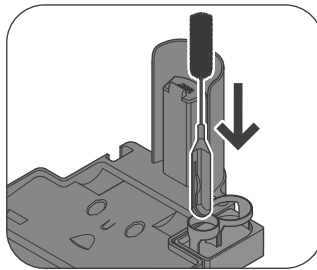

Fig. 7

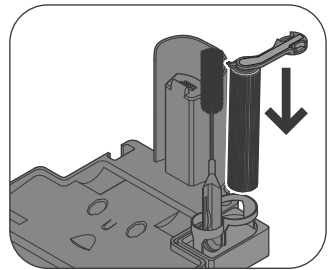

Fig. 8

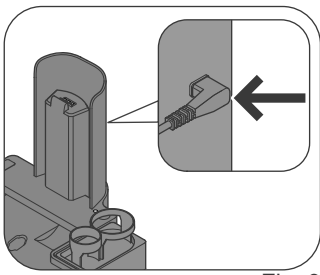

Fig. 9

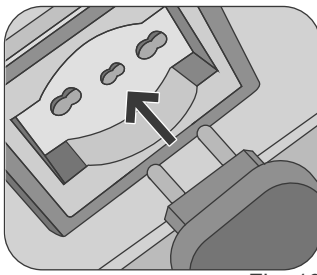

Fig. 10

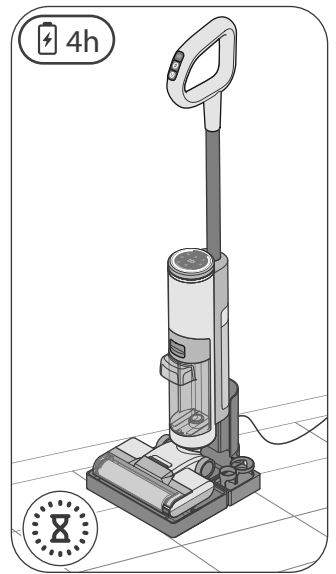

Fig. 13

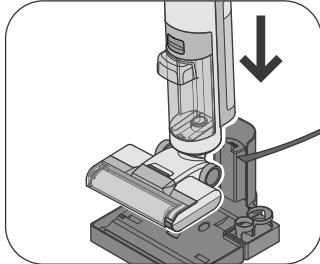

Fig. 11

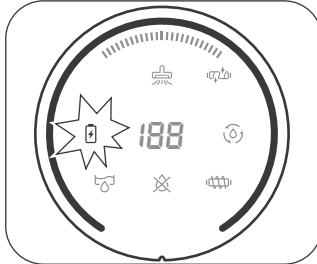

Fig. 12

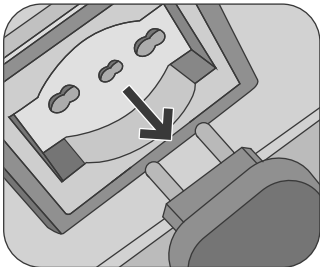

Fig. 14

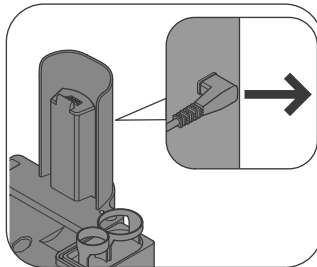

Fig. 15

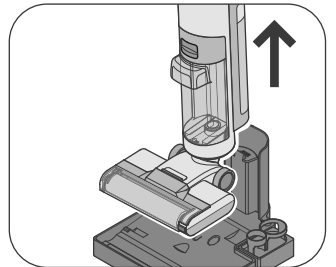

Fig. 16

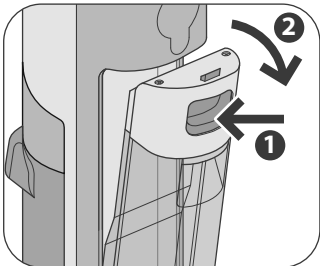

Fig. 17

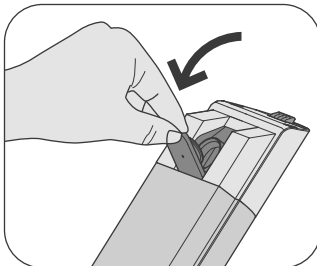

Fig. 18

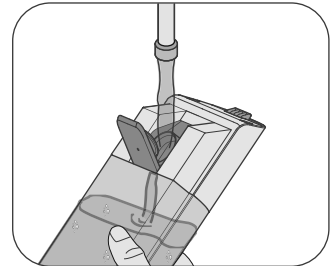

Fig. 19

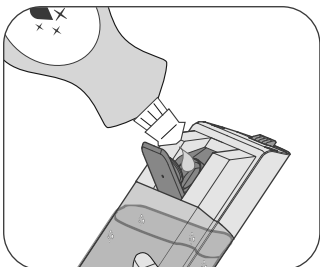

Fig. 20

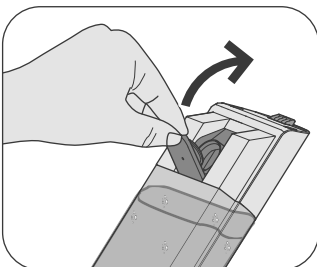

Fig. 21

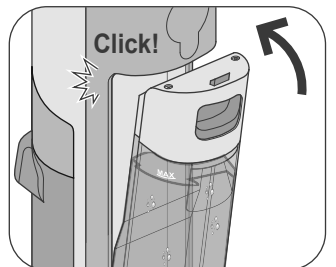

Fig. 22

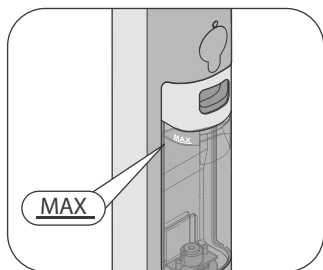

Fig. 23

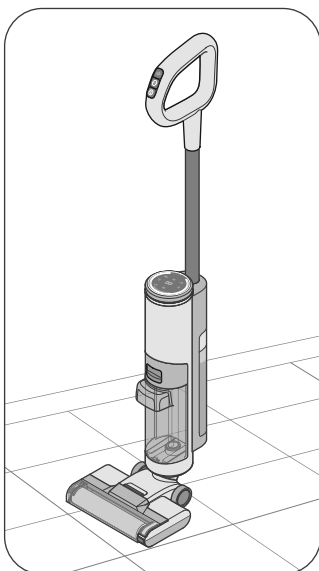

Fig. 24



Istruzioni per l'uso | Instructions for Use | Instructions d'utilisation | Gebrauchsanweisungen | Instrucciones de uso | Instruções de uso | Gebruiksaanwijzij | Οδηγίες χρήσης | Инструкции по использованию | تعليمات الاستعمال | Інструкції з використання | Instrukcja użytkowania | Betjening

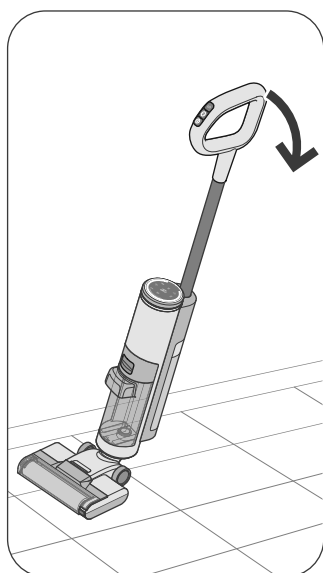

Fig. 25

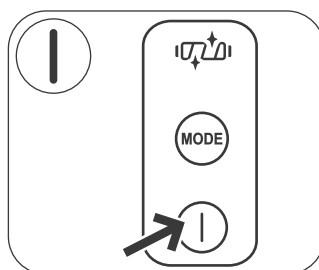

Fig. 26



Fig. 27

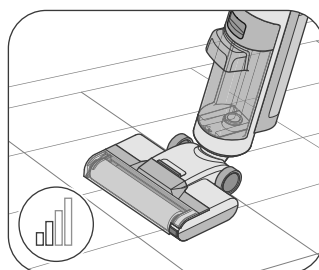

Fig. 28

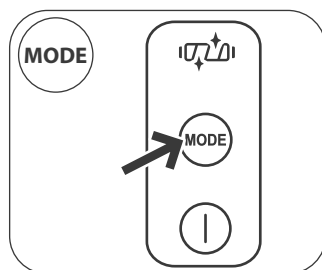

Fig. 29



Fig. 30

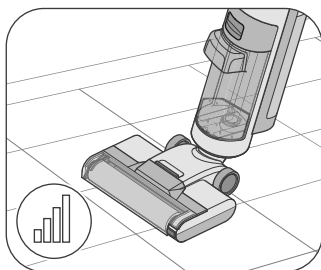

Fig. 31

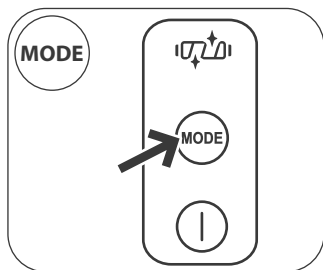

Fig. 32

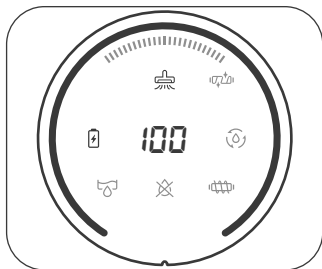

Fig. 33

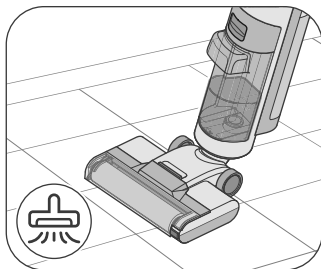

Fig. 34

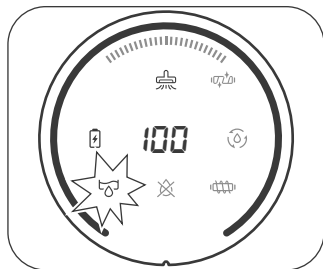

Fig. 35

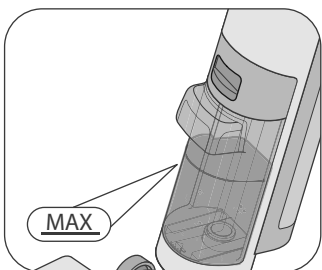

Fig. 36

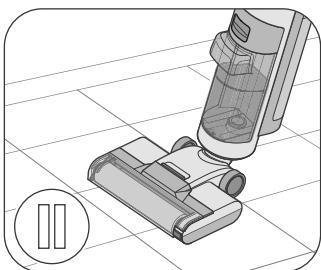

Fig. 37

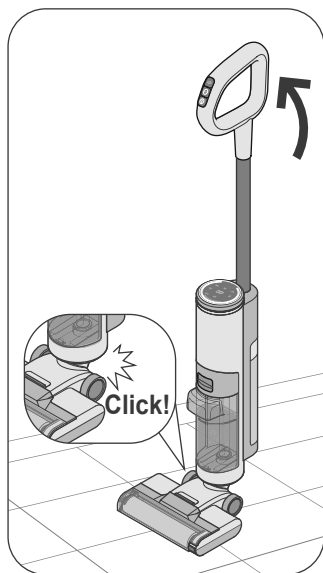

Fig. 38

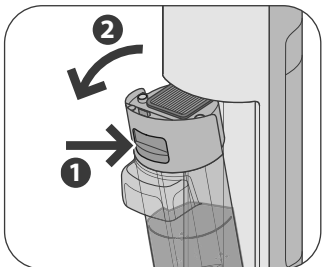

Fig. 39

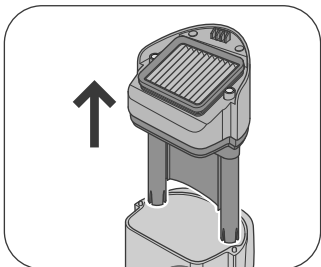

Fig. 40

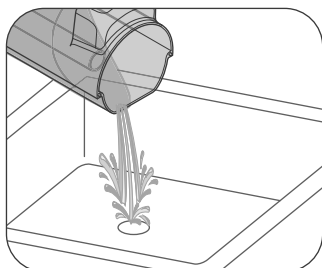

Fig. 41

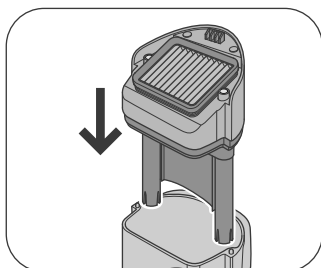

Fig. 42

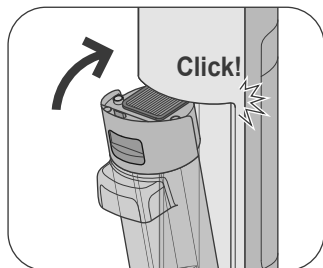

Fig. 43

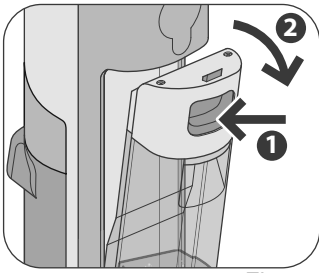

Fig. 44

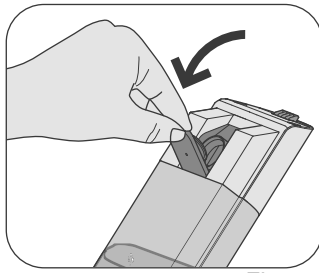

Fig. 45

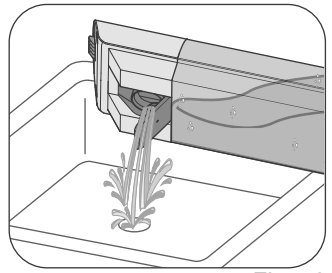

Fig. 46

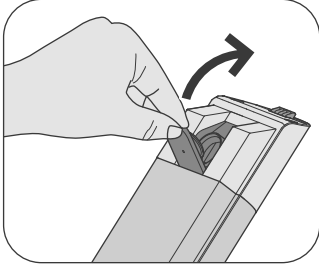

Fig. 47

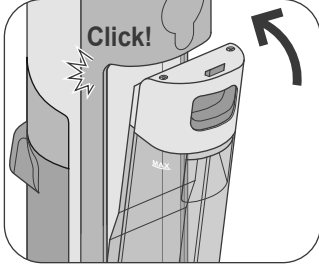

Fig. 48

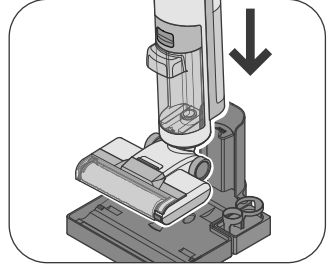

Fig. 49

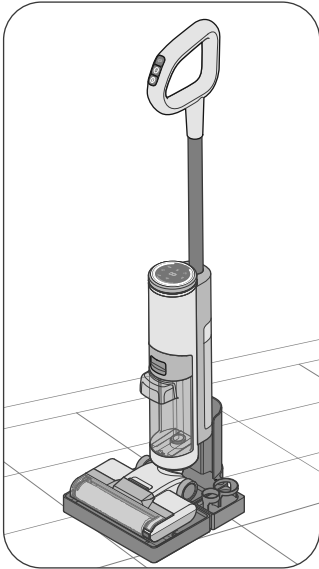

Fig. 50

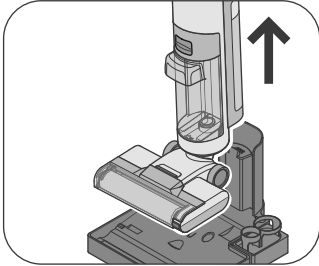

Fig. 51

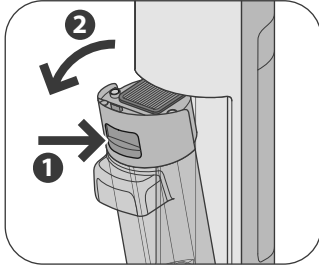

Fig. 52

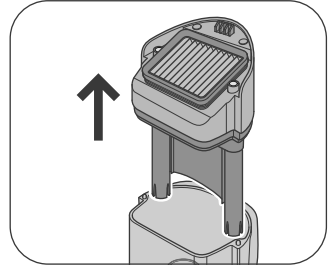

Fig. 53

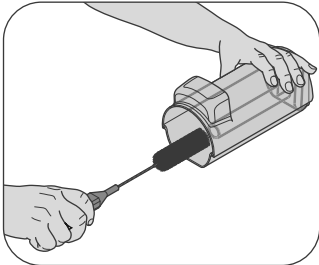

Fig. 54

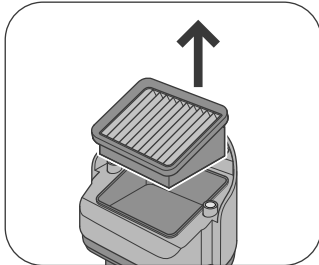

Fig. 55

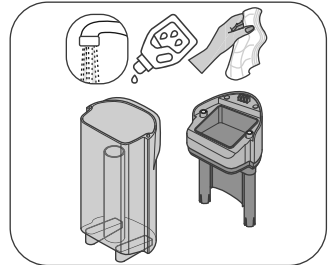

Fig. 56

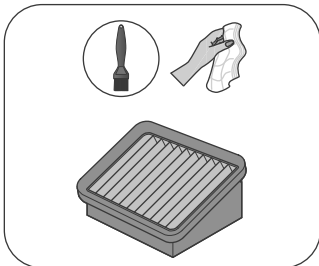

Fig. 57

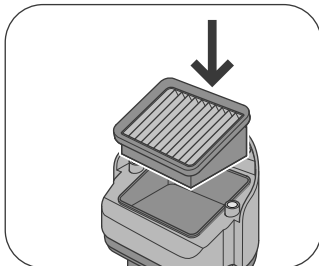

Fig. 58

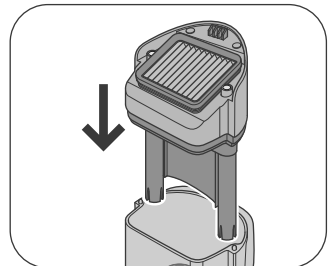

Fig. 59

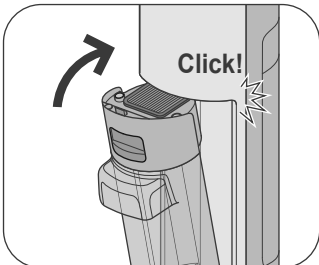

Fig. 60

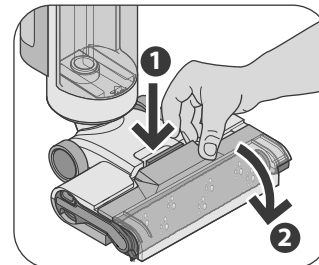

Fig. 61

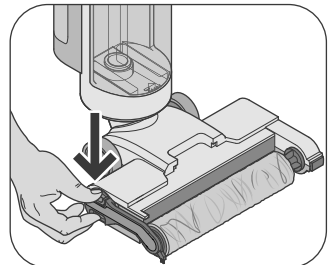

Fig. 62

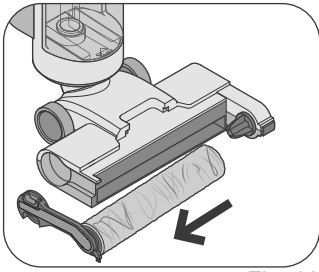

Fig. 63

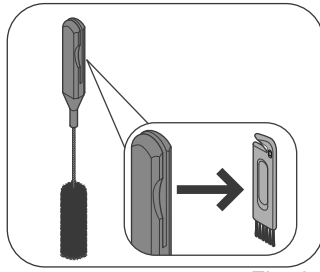

Fig. 64

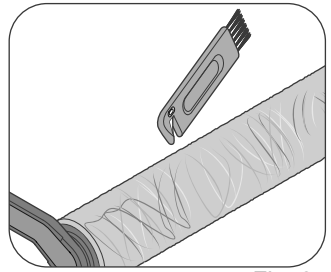

Fig. 65

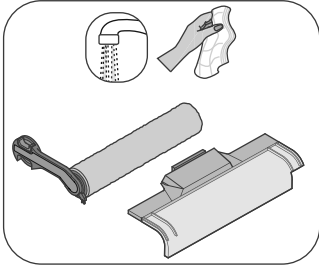

Fig. 66

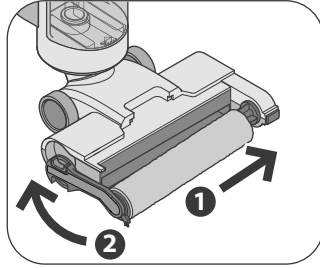

Fig. 67

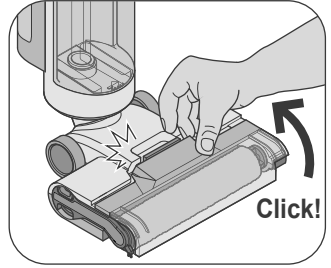

Fig. 68

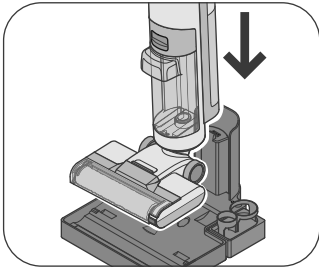

Fig. 69

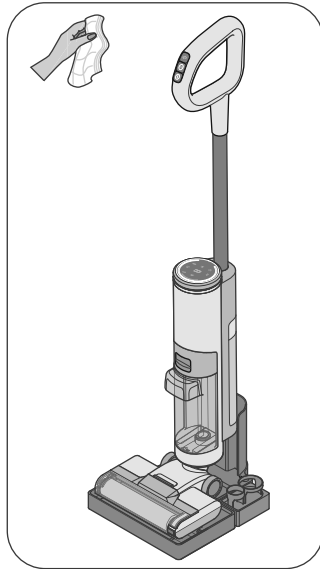

Fig. 70



Funzione di autopulizia + Funzione di rimozione dell'acqua dal rullo spazzola | Self-cleaning function + Brush roller water removal function | Fonction d'auto-nettoyage + Fonction d'élimination de l'eau du rouleau brosse | Selbstreinigungsfunktion + Funktion zum Entfernen von Wasser aus der Walzenbürste | Función de autolimpieza + Función de eliminación del agua del rodillo cepillo | Função de autolimpieza + Função de remoção da água do rolo da escova | Zelfreinigingscyclus + Functie voor het verwijderen van water uit de rolborstel | Λειτουργία αυτόματου καθαρισμού + Λειτουργία αφαίρεσης του νερού από το ρολό πέλματος | Функция самоочистки + Функция удаления воды из щеточного валика | عيّن اوطس الة اشرف الة نم ام الة الة اذ لة في ظن لة ة في ظو | Функція самоочищення + Функція видалення води з валика щітки | Funkcja samoczyszczenia + funkcja usuwania wody z wałka szczotki | Selvrengøringsfunktion + Funktion til fjernelse af vand fra børsterullen

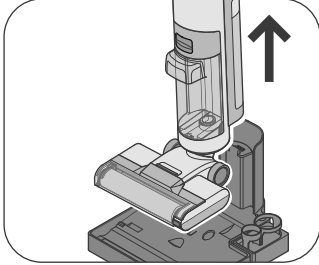

Fig. 71

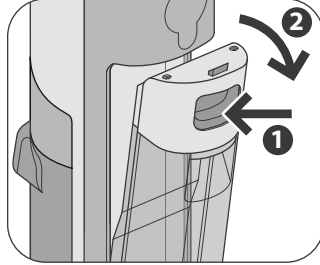

Fig. 72

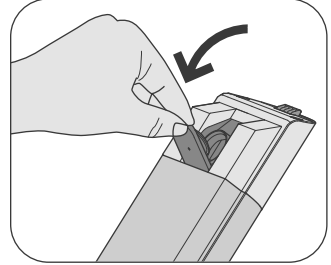

Fig. 73

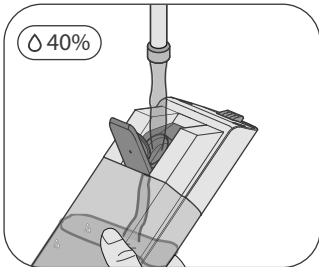

Fig. 74

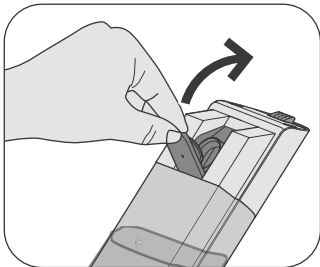

Fig. 75

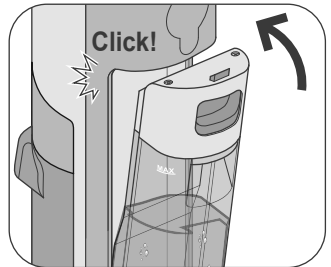

Fig. 76

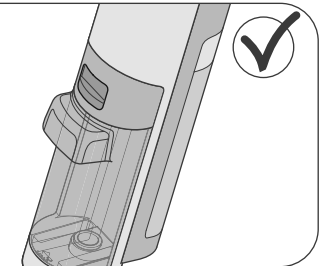
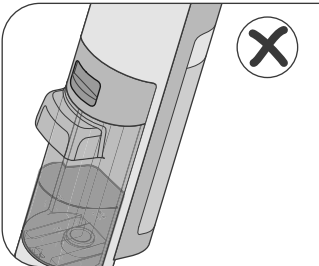

Fig. 77

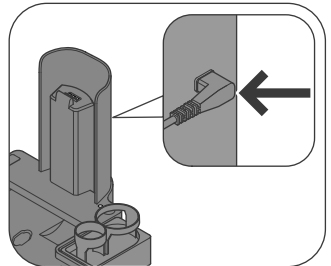

Fig. 78

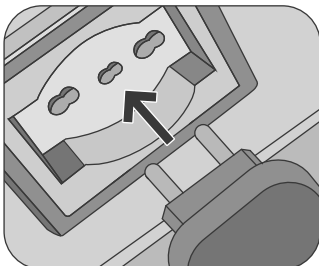

Fig. 79

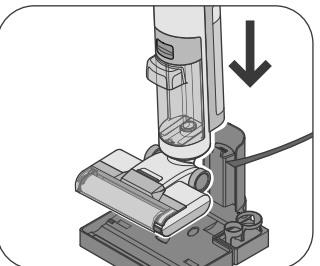

Fig. 80

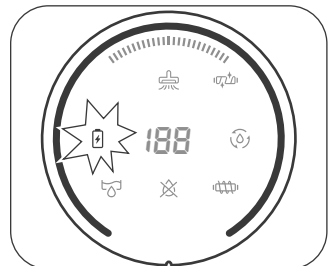

Fig. 81

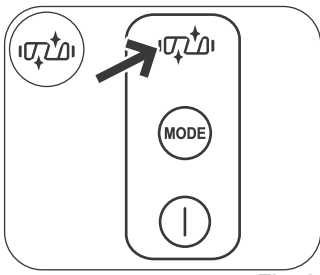

Fig. 82

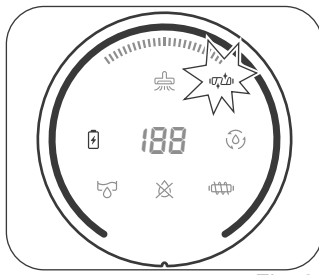

Fig. 83

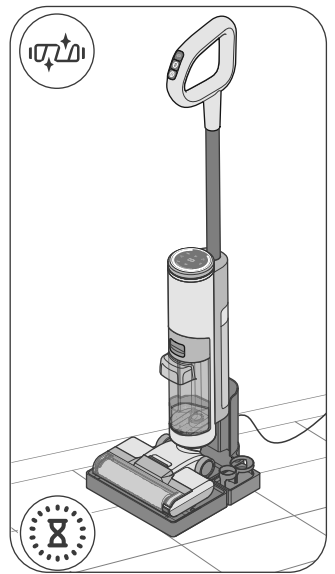

Fig. 84

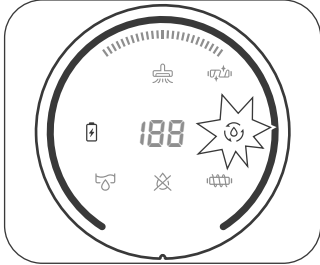

Fig. 85

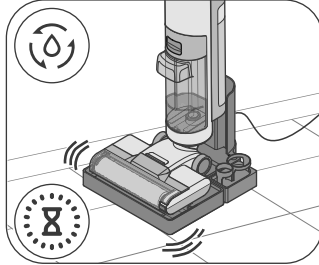

Fig. 86

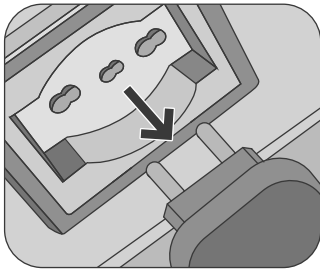

Fig. 87

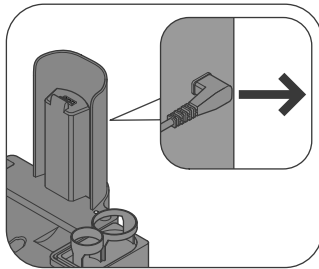

Fig. 88

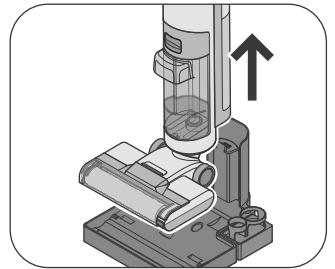

Fig. 89

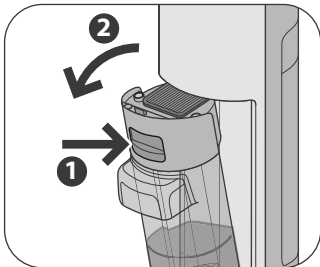

Fig. 90

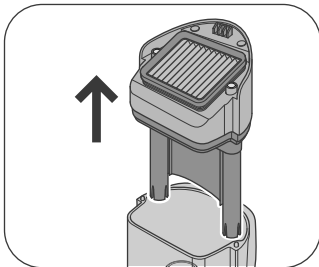

Fig. 91

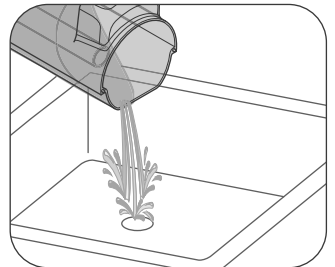

Fig. 92

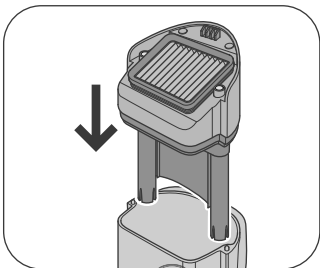

Fig. 93

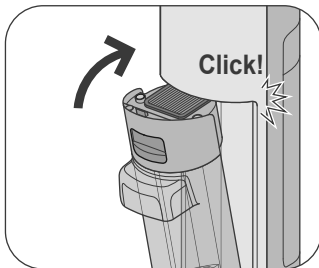

Fig. 94

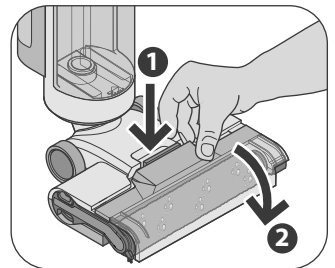

Fig. 95

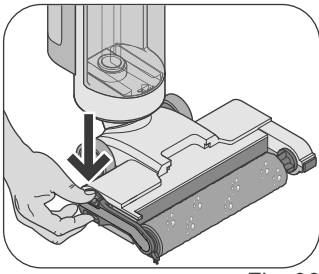

Fig. 96

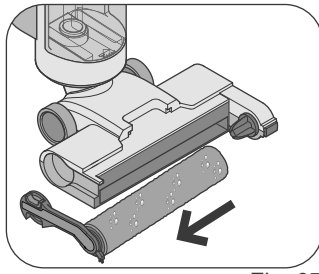

Fig. 97

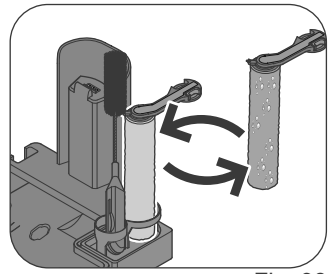

Fig. 98

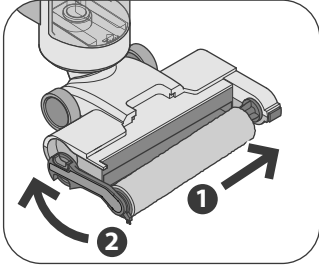

Fig. 99

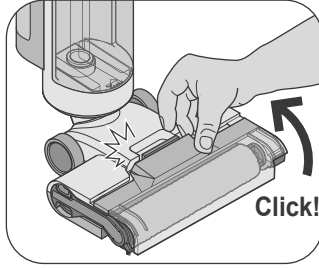

Fig. 100

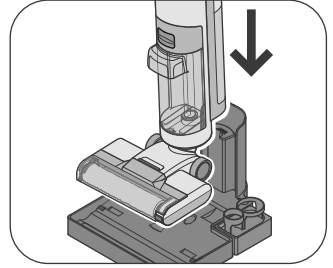

Fig. 101

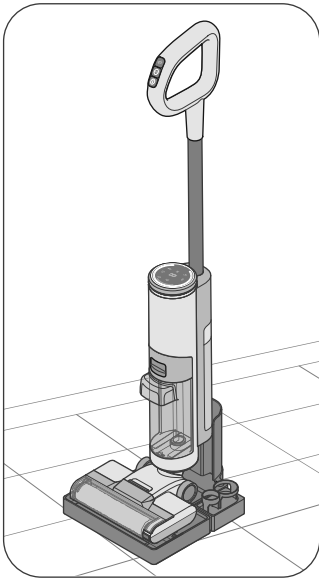

Fig. 102

AVVERTENZE DI SICUREZZA

LEGGERE ATTENTAMENTE LE ISTRUZIONI PRIMA DELL'USO.

- L'apparecchio è stato realizzato in conformità con le specifiche Normative Europee in vigore e protetto in tutte le parti potenzialmente pericolose per l'utente. Leggere attentamente il presente manuale prima dell'utilizzo. Utilizzare l'apparecchio esclusivamente per l'uso per cui è stato progettato per evitare possibili infortuni e danni. Tenere a portata di mano questo manuale per future consultazioni. Qualora si desideri cedere questo apparecchio ad altre persone, ricordarsi di includere anche queste istruzioni.
- L'apparecchio è destinato solo ad uso domestico, e non deve essere adibito ad uso commerciale o industriale.
- Non utilizzare l'apparecchio per scopi diversi da quelli descritti nel presente manuale. Non si assumono responsabilità per uso errato o per impieghi diversi da quelli previsti dal presente manuale. L'uso improprio determina inoltre l'annullamento di ogni forma di garanzia.
- Si consiglia di conservare gli imballi originali, poiché l'assistenza gratuita non è prevista per i guasti causati da imballo non adeguato del prodotto al momento della spedizione ad un Centro di Assistenza autorizzato.
- Per non compromettere la sicurezza dell'apparecchio, utilizzare esclusivamente pezzi di ricambio originali e accessori autorizzati dal costruttore.



Pericolo per i bambini

- Gli elementi dell'imballaggio non devono essere lasciati alla portata dei bambini in quanto potenziali fonti di pericolo.
- L'apparecchio può essere usato da bambini con un'età superiore a 8 anni e da persone che hanno capacità fisiche, sensoriali o mentali ridotte, oppure con mancanza di esperienza o di conoscenza, solo se sono seguiti da una persona responsabile o se hanno ricevuto e compreso le istruzioni e i pericoli presenti durante l'uso dell'apparecchio.
- I bambini non devono giocare con l'apparecchio.
- Tenere sempre l'apparecchio e il cavo del caricabatteria fuori dalla portata dei bambini con età inferiore agli 8 anni.
- Non lasciar pendere il cavo del caricabatteria in un luogo dove potrebbe essere afferrato da un bambino.
- Le operazioni di pulizia e di manutenzione da parte dell'utilizzatore non devono essere effettuate dai bambini a meno che non abbiano un'età superiore a 8 anni e operino sotto sorveglianza.
- Allorché si decida di smaltire come rifiuto questo apparecchio, si raccomanda di renderlo inoperante tagliandone il cavo di alimentazione. Si raccomanda inoltre di rendere innocue quelle parti dell'apparecchio suscettibili di costituire un peri-

colo, specialmente per i bambini che potrebbero servirsi dell'apparecchio per i propri giochi.



Pericolo dovuto a elettricità

- Prima di collegare l'apparecchio alla rete di alimentazione controllare che la tensione indicata sulla targhetta posta sul caricabatteria corrisponda a quella della rete locale.
- L'uso di prolunghie elettriche non autorizzate dal fabbricante dell'apparecchio può provocare danni e incidenti.
- Non collegare altri apparecchi ad elevata potenza (per esempio stufe, ferri da stiro, radiatori) alla stessa presa elettrica. Pericolo di sovraccarico elettrico.
- Durante la ricarica, scegliere un ambiente sufficientemente illuminato, pulito e con la presa di corrente facilmente accessibile.
- Non mettere le parti sotto tensione a contatto con l'acqua: rischio di corto circuito e/o shock elettrico.
- Non utilizzare l'apparecchio con le mani bagnate o a piedi nudi.
- Non toccare la base di ricarica dell'apparecchio o il caricabatteria con le mani bagnate o a piedi nudi.
- Non lasciare il cavo del caricabatteria in contatto con parti taglienti o spigoli vivi.
- Il cavo del caricabatteria non deve entrare in contatto con superfici calde.
- Non tirare il cavo del caricabatteria o la base di ricarica dell'apparecchio per scollegare la spina dalla presa elettrica.
- Scollegare il caricabatteria dalla base di ricarica dell'apparecchio quando l'apparecchio non viene usato o la batteria è carica.



Attenzione - danni materiali

- Non posizionare l'apparecchio, la base di ricarica dell'apparecchio e il caricabatteria su superfici molto calde o nelle vicinanze di fiamme libere per evitare che la carrozzeria possa essere danneggiata.
- Non posizionare l'apparecchio vicino a materiale infiammabile (per esempio tessuti, tende).
- Non posizionare l'apparecchio, la base di ricarica dell'apparecchio e il caricabatteria in prossimità o sopra a fornelli elettrici o a gas caldi, o vicino ad un forno a microonde.
- Non posizionare l'apparecchio vicino o sopra a superfici umide (per esempio un lavandino).
- L'apparecchio non deve essere alimentato attraverso timer esterni o con impianti separati comandati a distanza.
- Se l'apparecchio emette del fumo durante il funzionamento, spegnere immediatamente. Rivolgersi al più vicino centro di assistenza tecnica autorizzato per gestire il problema.

- Non ostruire mai la presa d'aria durante il funzionamento dell'apparecchio, per evitare danni materiali e/o il surriscaldamento dell'apparecchio.
- Non usare l'apparecchio all'aperto.
- Riporre l'apparecchio al coperto, in un luogo fresco e asciutto.
- Non lasciare l'apparecchio, la base di ricarica dell'apparecchio e il caricabatteria esposto ad agenti atmosferici (per esempio pioggia, sole).



Pericolo di danni derivanti da altre cause

- Afferrare il corpo dell'apparecchio per sollevarlo.
- Mantenere le aperture libere da polvere, lanugine, capelli, ecc.
- Accendere l'apparecchio solo quando è in posizione di lavoro.
- Tenere i capelli, gli indumenti larghi o altre parti che possono impigliarsi, lontani dalle parti in movimento dell'apparecchio.
- In caso di fuoriuscita di liquido dalle batterie, l'apparecchio non deve essere utilizzato ma portato al più vicino Centro Assistenza per la sostituzione delle batterie.
- L'apparecchio non deve essere utilizzato se è stato fatto cadere o se vi sono segni di danni visibili. Non utilizzare l'apparecchio se il cavo di alimentazione o la spina risultano danneggiati, o se l'apparecchio stesso risulta difettoso. Tutte le riparazioni, compresa la sostituzione del cavo di alimentazione, devono essere eseguite solamente da un Centro Assistenza o da tecnici autorizzati, in modo da prevenire ogni rischio.



Per il corretto smaltimento del prodotto ai sensi della Direttiva Europea 2012/19/EU si prega leggere il foglietto allegato al prodotto.

• CONSERVARE SEMPRE QUESTE ISTRUZIONI

Consumo energetico in modalità off: 0,0 W



AVVERTENZE DI SICUREZZA DURANTE L'USO



- Questo apparecchio è stato concepito solo per un uso privato ed è quindi da considerarsi inadeguato l'uso per scopi commerciali o industriali. Usare l'apparecchio per aspirare e lavare con cura superfici dure come pavimenti, vinile, piastrelle, legno sigillato. Ogni altro utilizzo dell'apparecchio non è previsto dal Costruttore che si esime da qualsiasi responsabilità per danni di ogni natura, generati da un impiego improprio dell'apparecchio stesso. L'uso improprio determina inoltre l'annullamento di ogni forma di garanzia.
- Prima di procedere con l'assemblaggio, assicurarsi che l'apparecchio sia spento.
- Prima di usare l'apparecchio per la prima volta eseguire un ciclo completo di ricarica.
- Ricaricare l'apparecchio solo con il caricabatteria e con la base di ricarica in dotazione.

- Riempire il serbatoio dell'acqua pulita con acqua prima di mettere in funzione l'apparecchio. Le operazioni di riempimento dell'acqua devono essere effettuate ad apparecchio spento.
- Riempire il serbatoio dell'acqua pulita con acqua sotto i 40°C per rimuovere lo sporco.
- Riempire il serbatoio dell'acqua pulita solo con acqua naturale. Non utilizzare acqua gassata, calda o tiepida o qualsiasi altro liquido che potrebbe danneggiare l'apparecchio.
- Non riempire mai il serbatoio dell'acqua pulita oltre il livello MAX.
- Non utilizzare l'apparecchio senza acqua. Controllare con regolarità il livello dell'acqua nel serbatoio dell'acqua pulita.
- Non utilizzare l'apparecchio senza il serbatoio dell'acqua sporca in posizione.
- Non utilizzare detergenti dannosi all'apparecchio o alle superfici da pulire.
- Non utilizzare detergenti schiumogeni.
- Non utilizzare liquidi come pesticidi, tinture per capelli e lubrificanti.
- Non usare l'apparecchio in ambienti chiusi ed in presenza di vapori emanati da vernici ad olio, o da solventi o impermeabilizzanti, da polvere infiammabile o altri vapori tossici o esplosivi.
- Non utilizzare l'apparecchio in caso di rumori o odori insoliti.
- Non utilizzare l'apparecchio su pareti, banconi o finestre.
- Non usare l'apparecchio senza filtro o con filtro danneggiato.
- Non usare la spazzola motorizzata senza il rullo.
- Utilizzare l'apparecchio solo su superfici dure come pavimenti, vinile, piastrelle, legno sigillato.
- Prima di aspirare su superfici lucide, come parquet e linoleum, controllate che la spazzola e il rullo siano liberi da materiali che possano lasciare segni.
- Per evitare di danneggiare il pavimento, non premere con forza sulla spazzola. Sulle superfici delicate non insistete con la spazzola nello stesso punto.
- Sulle superfici cerate il movimento della spazzola può creare degli aloni. Se ciò succede, pulire con un panno umido, lucidare con cera, e attendere che si asciughi.
- Non raccogliere oggetti molto caldi o che stanno fumando o bruciando come sigarette, fiammiferi o cenere ancora calda.
- Non raccogliere materiale infiammabile o combustibile (liquidi volatili, benzina, kerosene, ecc.) né usare in presenza d'acqua.
- Non raccogliere materiale tossico (candeggina, ammoniaca, sturalavandini, acidi, ecc.).
- Non aspirare cenere calda, liquidi, pezzi grossi di vetro, calcinacci, oggetti appuntiti o taglienti.
- Non capovolgere l'apparecchio durante l'uso, l'acqua nei serbatoi potrebbe fuoriuscire.



- Svuotare il serbatoio dell'acqua sporca quando raggiunge il livello massimo.
- Spegnerne l'apparecchio se fuoriesce una grande quantità di schiuma o di acqua sporca. Svuotare il serbatoio dell'acqua sporca prima di utilizzare nuovamente l'apparecchio.
- Spegnerne subito l'apparecchio nel caso in cui rimanga impigliato qualcosa all'interno della spazzola, come un pezzo di stoffa, le frange di un tappeto, ecc. Prima di riaccendere l'apparecchio rimuovere ciò che ha causato l'occlusione dei condotti di aspirazione.
- Prestare particolare attenzione se si utilizza l'apparecchio nei pressi di una rampa di scala.
- Prima di riporre l'apparecchio, svuotare il serbatoio dell'acqua sporca e il serbatoio dell'acqua pulita.

Descrizione dell'apparecchio

- | | |
|---|--|
| A1 Pulsante di autopulizia  | J Pulsante di sgancio del coperchio della spazzola motorizzata |
| A2 Pulsante MODALITÀ  | K Ingresso per caricabatteria |
| A3 Pulsante di accensione/spegnimento  | L Porta accessori |
| B Impugnatura | M Base di ricarica |
| C Asta | N Caricabatteria |
| D1 Tappo del serbatoio dell'acqua pulita | O Rullo spazzola extra |
| D2 Pulsante di sgancio del serbatoio dell'acqua pulita | P Lama per la pulizia del rullo spazzola |
| D3 Serbatoio dell'acqua pulita | Q Scovolino per la pulizia |
| E Corpo dell'apparecchio | R1 Serbatoio dell'acqua sporca |
| F Pulsante di sgancio del rullo spazzola | R2 Pulsante di sgancio del serbatoio dell'acqua sporca |
| G Rullo spazzola | R3 Coperchio del serbatoio dell'acqua sporca |
| H Spazzola motorizzata | R4 Filtro Hepa |
| I Coperchio della spazzola motorizzata | S Display |

Descrizione delle spie sul display

Spia	Descrizione	Significato
	Modalità aspirazione ECO + acqua	L'apparecchio lavora con una potenza di getto dell'acqua e di aspirazione ECO/standard.
	Modalità aspirazione MAX + acqua	L'apparecchio lavora con una potenza di getto dell'acqua e di aspirazione massima.
	Modalità di sola aspirazione	L'apparecchio lavora in modalità di sola aspirazione, senza getto dell'acqua.
	Funzione di autopulizia	Indica che l'apparecchio sta effettuando la funzione di autopulizia.
	Indicatore di carica della batteria	La spia è di colore verde quando la batteria dell'apparecchio è carica.
		La spia è di colore rosso quando la batteria dell'apparecchio è scarica. Ricaricare l'apparecchio.
	Funzione di rimozione dell'acqua dal rullo spazzola	Indica che l'apparecchio sta effettuando la funzione di rimozione dell'acqua dal rullo spazzola.
	Serbatoio dell'acqua sporca pieno	Indica che il serbatoio dell'acqua sporca è pieno. Svuotare il serbatoio dell'acqua sporca.
	Serbatoio dell'acqua pulita vuoto	Indica che il serbatoio dell'acqua pulita è vuoto. Riempire il serbatoio dell'acqua pulita.
	Rullo spazzola aggrovigliato	Indica che il rullo spazzola è aggrovigliato.
	Percentuale di carica della batteria	Indica la percentuale di carica della batteria dell'apparecchio.

USO DELL'APPARECCHIO

Per preparare l'apparecchio all'uso, fare riferimento alle immagini nella sequenza "Operazioni preliminari".
Per l'uso dell'apparecchio, fare riferimento alle immagini nella sequenza "Istruzioni per l'uso".

Per avviare l'apparecchio, è necessario inclinare l'asta (C) verso il basso.

L'apparecchio è dotato di tre modalità di lavoro:

- Modalità aspirazione ECO + acqua (), attiva all'accensione dell'apparecchio.
- Modalità aspirazione MAX + acqua (), premere il pulsante MODALITÀ () per attivarla.
- Modalità di sola aspirazione (), premere una seconda volta il pulsante MODALITÀ () per attivarla.

Sul display è indicato il livello di carica della batteria in percentuale.

È possibile attivare la modalità standby dell'apparecchio inclinando in avanti l'apparecchio fino a chiudere lo snodo sulla spazzola motorizzata. Il corretto inserimento avviene con un "click" (Fig. 38).

Se durante l'uso il serbatoio dell'acqua sporca si riempie fino al limite massimo, la spia del serbatoio dell'acqua sporca pieno () si accende e l'apparecchio smette di funzionare. Svuotare il serbatoio dell'acqua sporca.

Se durante l'uso il serbatoio dell'acqua pulita è vuoto, la spia del serbatoio dell'acqua pulita vuoto () si accende e l'apparecchio continua a lavorare in modalità di sola aspirazione. Riempire il serbatoio dell'acqua pulita se si desidera utilizzare l'apparecchio in modalità aspirazione ECO + acqua.

Dopo ogni utilizzo, svuotare completamente:

- Il serbatoio dell'acqua sporca (R1), per evitare cattivi odori e il depositarsi dello sporco (Fig. 41).
- Il serbatoio dell'acqua pulita (D3), per evitare che il ristagno dell'acqua favorisca la formazione del calcare (Fig. 46).

Dopo l'uso, riporre l'apparecchio sulla base di ricarica.

L'apparecchio deve essere riposto lontano dalla portata dei bambini.

È possibile rimuovere l'asta dal corpo dell'apparecchio:

- Premere la molla, posta sul retro dell'apparecchio, con un utensile (ad esempio un cacciavite) ed estrarre l'asta.

Caricare la batteria

Prima di collegare il caricabatteria alla rete di alimentazione controllare che la tensione indicata sulla targhetta posta al di sotto del caricabatteria corrisponda a quella della rete locale.

Questo apparecchio si ricarica solo con il caricabatteria e la base di ricarica in dotazione.

L'apparecchio è scarico e deve essere ricaricato quando:

- La percentuale del livello di carica della batteria indicata sul display è bassa (circa il 10%).
- La spia dell'indicatore di carica della batteria () si accende di colore rosso.

Per ricaricare l'apparecchio:

1 Collegare il cavo del caricabatteria nell'ingresso per caricabatteria (K). L'ingresso per caricabatteria è posto sul retro della base di ricarica.

2 Inserire il caricabatteria nella presa di corrente.

3 Posizionare correttamente l'apparecchio sulla base di ricarica (M) (Fig. 11). La ricarica dell'apparecchio si avvia.

La ricarica completa della batteria ricaricabile richiede circa 4 ore.

L'apparecchio è dotato di una funzione di blocco della carica. Durante il processo di ricarica, l'apparecchio non può avviarsi nemmeno premendo il pulsante di accensione/spengimento.

Durante la ricarica, è possibile avviare soltanto la funzione di autopulizia ().

Uso dei detersivi

È possibile utilizzare diversi detersivi per la pulizia, a seconda del tipo di sporco e della superficie da pulire:

- **Detersivi specifici**, sono detersivi formulati appositamente per questo tipo di apparecchio e sono acquistabili online o nei negozi dedicati. Questi detersivi rimuovono lo sporco dai pavimenti duri come vinile, piastrelle, legno sigillato.
- **Detersivi multiuso**, verificare che siano adatti alla superficie da pulire e non aggressivi per l'apparecchio.
- **Soluzioni fatte in casa**, ad esempio una miscela di acqua e aceto bianco per rimuovere lo sporco.
- **Solo acqua**.

Preparare l'acqua e il detersivo in proporzione per riempire il serbatoio dell'acqua pulita fino al livello massimo.

Non utilizzare detersivi schiumogeni, per evitare che si crei troppa schiuma nel serbatoio dell'acqua sporca durante l'uso.

Consigli utili per l'uso dei detersivi

- Leggere sempre le istruzioni dell'apparecchio e del detersivo prima dell'uso.
- Provare l'apparecchio con il detersivo su un'area nascosta del pavimento della casa, prima di utilizzarlo su tutta la superficie da pulire.
- Non utilizzare candeggina o altri detersivi aggressivi.
- Quando si utilizzano soluzioni fatte in casa, assicurarsi che siano adeguatamente diluite.



AVVERTENZE DI SICUREZZA DURANTE LA PULIZIA E LA MANUTENZIONE

- Una pulizia regolare e quotidiana consente di mantenere l'apparecchio efficiente e di prolungare la durata di vita dell'apparecchio.
- Tutte le operazioni di pulizia sotto indicate devono essere effettuate a apparecchio spento e con il caricabatteria scollegato dalla presa di corrente.
- Non immergere l'apparecchio e il caricabatteria in acqua o altri liquidi. Non utilizzare getti di acqua diretta.
- Non utilizzare detersivi abrasivi o utensili metallici per evitare di graffiare e danneggiare il rivestimento. Non utilizzare mai solventi che danneggiano la plastica.
- Non lavare con acqua il filtro Hepa. Perderebbe la sua capacità filtrante.

Per la pulizia e la manutenzione dell'apparecchio, fare riferimento alle immagini nella sequenza "Pulizia e manutenzione".

Pulizia dell'apparecchio

Pulire le parti in plastica con un panno umido non abrasivo e asciugarle con un panno asciutto.

Pulizia del serbatoio dell'acqua pulita (D3)

1 Premere il pulsante di sgancio del serbatoio dell'acqua pulita (D2) e rimuovere il serbatoio dell'acqua pulita (Fig. 44).

2 Aprire il tappo del serbatoio dell'acqua pulita (Fig. 45).

3 Svuotare il serbatoio dell'acqua pulita.

4 Chiudere il tappo del serbatoio dell'acqua pulita.

5 Inserire il serbatoio dell'acqua pulita nella sua sede (Fig. 48).

Pulizia del serbatoio dell'acqua sporca (R1)

Per la pulizia del serbatoio dell'acqua sporca, utilizzare lo scovolino per la pulizia (Q) in dotazione.

1 Premere il pulsante di sgancio del serbatoio dell'acqua sporca (R2) e rimuovere il serbatoio dell'acqua sporca (Fig. 52).

2 Aprire il coperchio del serbatoio dell'acqua sporca (Fig. 53).

3 Strofinare l'interno del serbatoio dell'acqua sporca con lo scovolino per la pulizia (Q) in dotazione.

4 Estrarre il filtro Hepa dal coperchio del serbatoio dell'acqua sporca.

5 Lavare e asciugare il serbatoio dell'acqua sporca e il coperchio del serbatoio dell'acqua sporca.

6 Pulire il filtro Hepa con una spazzola con setole lunghe e morbide.

7 Inserire il filtro Hepa nella sua sede.

8 Chiudere il coperchio del serbatoio dell'acqua sporca (Fig. 59).

9 Inserire il serbatoio dell'acqua sporca nella sua sede (Fig. 60).

Pulizia del filtro Hepa (R4)

Il filtro Hepa è un filtro ad alta efficienza che rimuove le impurità e filtra particolati di ogni genere e perfino i batteri. Il filtro Hepa è posizionato nel coperchio del serbatoio dell'acqua sporca.

Non lavare con acqua il filtro Hepa. Pulire correttamente il filtro rimuovendo lo sporco e inserirlo nuovamente nella sua sede.

È bene cambiare spesso il filtro Hepa (circa ogni 4-6 mesi) per evitare la circolazione dei batteri nell'aria dell'ambiente.

Pulizia della spazzola motorizzata e del rullo spazzola

Si raccomanda di non lubrificare o oliare le parti rotanti onde evitare che i peli e la lanugine vi si attacchino ancor meglio.

Il rullo spazzola può essere rimosso dalla sua sede per eseguire la pulizia.

- 1 Rimuovere il coperchio della spazzola motorizzata.
- 2 Premere il pulsante di sgancio del rullo spazzola presente su un lato della spazzola motorizzata (Fig. 62).
- 3 Estrarre il rullo spazzola dal lato del pulsante di sgancio del rullo spazzola (Fig. 63).
- 4 Estrarre la lama per la pulizia del rullo spazzola (P) dall'impugnatura dello scovolino per la pulizia (Fig. 64).
- 5 Pulire il rullo spazzola dallo sporco che si è accumulato (Fig. 65).
Utilizzare la lama per la pulizia del rullo spazzola per rimuovere i capelli e i residui di sporco avvolti intorno al rullo.
- 6 Lavare e asciugare il rullo spazzola e il coperchio della spazzola motorizzata.
- 7 Per rimontare il rullo nella spazzola motorizzata, inserire prima il lato opposto al pulsante di sgancio del rullo spazzola. Il corretto inserimento avviene con un "click".
- 8 Montare il coperchio della spazzola motorizzata. Il corretto inserimento avviene con un "click".

Funzione di autopulizia

L'apparecchio è dotato di una funzione di autopulizia.

Prima di avviare la funzione di autopulizia, verificare di aver svuotato il serbatoio dell'acqua sporca e di aver riempito al 40% circa il serbatoio dell'acqua pulita.

- 1 Collegare il cavo del caricabatteria nell'ingresso per caricabatteria (K). L'ingresso per caricabatteria è posto sul retro della base di ricarica.
- 2 Inserire il caricabatteria nella presa di corrente.
- 3 Posizionare correttamente l'apparecchio sulla base di ricarica (M) (Fig. 80).
- 4 Premere il pulsante di autopulizia (⏻). Il processo di autopulizia dell'apparecchio si avvia.

Funzione di rimozione dell'acqua dal rullo spazzola

Al termine del processo di autopulizia, si avvia automaticamente la funzione di rimozione dell'acqua dal rullo spazzola (⏻). Il rullo spazzola ruota per rimuovere l'acqua accumulatasi nella spazzola motorizzata dopo la funzione di autopulizia.

Terminata la funzione di rimozione dell'acqua dal rullo spazzola, rimuovere il rullo dalla spazzola motorizzata e riporlo nel porta accessori (N). In alternativa, è possibile sostituire il rullo spazzola con il rullo spazzola extra e continuare a utilizzare l'apparecchio.

Dopo la funzione di rimozione dell'acqua dal rullo spazzola, svuotare il serbatoio dell'acqua sporca.

Il processo di autopulizia e di rimozione dell'acqua dal rullo spazzola dura circa 2 minuti.

MESSA FUORI SERVIZIO

In caso di messa fuori servizio dell'apparecchio occorre disconnetterlo elettricamente. In caso di rottamazione si dovrà provvedere alla separazione dei vari materiali utilizzati nella costruzione dell'apparecchio e provvedere al loro smaltimento in base alla loro composizione e alle disposizioni di legge vigenti nel Paese di utilizzo.

GUIDA ALLA SOLUZIONE DI ALCUNI PROBLEMI

Problemi	Possibili cause	Soluzioni
L'apparecchio non si accende.	La batteria è scarica.	Caricare la batteria dell'apparecchio.
	Il dispositivo di protezione contro il surriscaldamento del motore si è attivato.	Lasciare raffreddare l'apparecchio per qualche minuto.
L'aspirazione dell'apparecchio è ridotta.	L'asta è ostruita dallo sporco.	Pulire l'asta e il serbatoio dell'acqua sporca.
	Il filtro Hepa è sporco.	Pulire o sostituire il filtro Hepa.
	Il condotto dell'aria della spazzola motorizzata è bloccato o la spazzola motorizzata è in stallo.	Pulire la spazzola motorizzata e il rullo spazzola.
	La batteria è scarica.	Caricare la batteria dell'apparecchio.
Tutte le spie del display sono spente durante l'uso dell'apparecchio.	La batteria dell'apparecchio si è surriscaldata o è guasta.	Lasciare raffreddare l'apparecchio per qualche minuto.
La batteria si scarica velocemente.	Il tempo di ricarica è insufficiente.	Caricare completamente la batteria dell'apparecchio.
	La batteria dell'apparecchio sta invecchiando.	Acquistare una nuova batteria.

INFORMAZIONI TECNICHE

Dati alimentatore	
Costruttore	Dong Guan City GangQi Electronic Co., Ltd. Address: Privately Operated Industrial District, ShiYong, 523600 Heng Li Town, Dong Guan, Guangdong, PEOPLE'S REPUBLIC OF CHINA
Modello	GQ24-270100-AG
Tensione di ingresso	100-240 V
Frequenza di ingresso AC	50/60 Hz
Tensione di uscita	27.0 Vdc
Corrente di uscita	1.0 A
Potenza di uscita	27.0 W
Rendimento medio in modo attivo	89.67%
Rendimento a basso carico (10%)	85.12 %
Potenza assorbita nella condizione a vuoto	0.079W

SAFETY WARNINGS

READ THE INSTRUCTIONS CAREFULLY BEFORE USE.

- The appliance has been manufactured in compliance with the specific European Standards in force and all the parts potentially dangerous to the user are protected. Read this manual carefully before use. Use the appliance only for its intended use to avoid possible injury and damage. Keep this manual handy for future reference. Should you decide to give this appliance to other people, remember to include these instructions as well.
- This appliance is designed only for private use, and is therefore to be considered unsuitable for commercial or industrial purposes.
- Do not use the appliance for purposes other than those described in this manual. The manufacturer declines any responsibility for misuse or for any use other than those specified in this manual. Improper use also results in voiding any form of warranty.
- We suggest keeping the original packaging, as free assistance is not provided for failures resulting from inadequate packaging of the product at the time of shipping to an authorized Service Centre.
- In order not to compromise the safety of the appliance, use only original spare parts and accessories authorized by the manufacturer.



Danger for children

- Do not leave the packaging near children as it is a potential source of danger.
- The appliance can be used by children over 8 years of age and by people with reduced physical, sensory or mental capacities, or who lack experience or knowledge, only if they are supervised by a responsible person or if they have received and understood the instructions and the existing dangers when using the appliance.
- Children shall not play with the appliance.
- Always keep the appliance and the charger cable out of the reach of children under the age of 8.
- Do not let the charger cable hang in a place where it could be grabbed by a child.
- Cleaning and maintenance by the user shall not be carried out by children unless they are older than 8 years and are supervised during the operation.
- If you decide to dispose of this appliance as waste, it is recommended to make it inoperative by cutting the power cord. It is also recommended that all potentially dangerous components of the appliance, especially for children who could use the appliance as a game, are rendered harmless.



Danger due to electricity

- Before plugging the appliance into the power supply, check that the voltage shown on the rating plate of the charger matches the local voltage supply.

- The use of extension cords not authorized by the manufacturer can lead to damages and accidents.
- Do not connect any other high-power equipment (such as stoves, irons, radiators) to the same power outlet. Danger of electric overload.
- During the charge, choose an adequately illuminated and clean room with easily accessible power outlet.
- Do not put live parts in contact with water: risk of short circuit and/or electric shock.
- Do not use the appliance if your hands are wet or if you are barefoot.
- Do not touch the charging base or the charger of the appliance if your hands are wet or if you are barefoot.
- Do not leave the charger cable in contact with sharp parts or sharp edges.
- The charger cable shall not touch hot surfaces.
- Do not pull the charger cable or the charging base of the appliance to disconnect the plug from the power outlet.
- Disconnect the charger from the charging base of the appliance when the appliance is not in use or the battery is charged.



Warning – material damage

- Do not place the appliance, the charging base of the appliance and the charger on very hot surfaces or near open flames to prevent its body from being damaged.
- Do not place the appliance near flammable materials (such as fabrics, curtains).
- Do not put the appliance, the charging base of the appliance and the charger near or over hot electric or gas stoves, or near a microwave oven.
- Do not place the appliance near or on damp surfaces (such as a sink).
- The appliance must not be powered by external timers or separate remote-controlled systems.
- If the appliance produces smoke during operation, turn it off immediately. Contact the nearest authorized technical service centre to solve the problem.
- Do not obstruct the air intake when the appliance is operational, to avoid material damage and/or the appliance overheating.
- Do not use the appliance outdoors.
- Store the appliance indoors in a cool and dry place.
- Do not leave the appliance, the charging base of the appliance and the charger exposed to weathering (such as rain or sun).



Danger of damage due to other causes

- In order to lift the appliance, hold it by the body.
- Keep the openings free of dust, lint, hair, etc.
- Turn on the appliance only when it is in working position.
- Keep hair, loose clothing or other parts that can get trapped away from the moving parts of the appliance.

- If the battery leaks, do not use the appliance and take it to the nearest authorised Service Centre to have the batteries replaced.
- The appliance must not be used if it has been dropped or if there are visible signs of damage. Do not use the appliance if the power cord or plug are damaged or if the appliance is faulty. All repairs, including the power cord replacement, shall be carried out only by authorized Service Centre or technicians, in order to prevent any risk.

 For the proper disposal of the product in accordance with the European Directive 2012/19/EU, please read the leaflet attached to the product.

• **ALWAYS KEEP THESE INSTRUCTIONS FOR FUTURE REFERENCE**

Power consumption in off mode: 0,0 W

SAFETY WARNINGS DURING USE

- This appliance is designed only and solely for private use, and is therefore to be considered unsuitable for industrial or commercial purposes. Use the appliance to vacuum and wash thoroughly hard surfaces such as floors, vinyl, tiles, sealed wood. Any other use of the appliance is not intended by the Manufacturer, which is exempt from any liability for damage of any kind, generated by improper use of the appliance. Improper use also results in voiding any form of warranty.
- Before assembling, make sure that the appliance is turned off.
- Before using the appliance for the first time, charge it completely.
- Only charge the appliance with the charger and charging base provided.
- Fill up the tank with clean water before starting up the appliance. Be sure to turn off the appliance before pouring water into the tank.
- Fill the clean water tank with water below 40°C to remove dirt.
- Fill the clean water tank only with still water. Do not use sparkling, hot or warm water or any other liquids that could damage the appliance.
- Never fill the clean water tank beyond the MAX level.
- Do not use the appliance without water. Check the water level in the clean water tank on a regular basis.
- Do not use the appliance without the dirty water tank in place.
- Do not use detergents that are harmful to the appliance or the surfaces to be cleaned.
- Do not use foaming detergents.
- Do not use liquids such as pesticides, hair dyes and lubricants.
- Do not use the appliance in closed environments and in the presence of fumes given off by oil-based paints, solvents or waterproofing agents, or by flammable power or other toxic or explosive fumes.

- Do not use the appliance in case of unusual noises or smells.
- Do not use the appliance on walls, counters or windows.
- Do not use the appliance without a filter or with a damaged filter.
- Do not use the motorized brush without the roller.
- Only use the appliance on hard surfaces such as floors, vinyl, tiles, sealed wood.
- Before cleaning shiny surfaces, as parquet or linoleum, check that the brush and the roller are free from materials that could damage the floor.
- Do not press hard on the brush to avoid damaging the floor. Do not insist with the brush on the same area on delicate surfaces.
- On waxed surfaces, the brush movement can create rings. If this happens, clean with a damp cloth, polish with wax and wait for it to dry.
- Do not collect very hot objects or objects that are smoking or burning such as cigarettes, matches or ashes that are still hot.
- Do not pick up flammable or combustible material (volatile liquids, such as gasoline, kerosene, etc.) nor use the appliance in the presence of water.
- Do not pick up toxic material (chlorine bleach, ammonia, drain cleaner, acids, etc.).
- Do not vacuum hot ashes, liquids, large pieces of glass, rubbles, sharp or pointed objects.
- Do not turn the appliance upside down during use, the water in the tanks may leak.
- Empty the dirty water tank when it reaches the maximum level.
- Turn off the appliance if a large amount of foam or dirty comes out. Empty the dirty water tank before using the appliance again.
- Switch the appliance off immediately in the event that something gets trapped inside the brush, such as a piece of cloth, the fringes of a carpet, etc. Before turning on the appliance again, remove anything that caused the obstruction of the aspiration ducts.
- Be particularly careful when using the appliance near stairs.
- Before storing the appliance, empty the dirty water tank and the clean water tank.

Description of the appliance

A1 Self-cleaning button 

A2 MODE button 

A3 ON/OFF button 

B Handle

C Rod

D1 Clean water tank cap

D2 Clean water tank release button

D3 Clean water tank

E Appliance body

F Brush roller release button

G Brush roller

H Motorized brush

I Motorized brush lid

J Release button of the motorized brush lid

K Charger access

L Accessory compartment

M Charging base

N Charger

O Extra brush roller

P Brush roller cleaning blade

Q Pipe cleaner

R1 Dirty water tank











R2 Dirty water tank release button

R3 Dirty water tank lid

R4 Hepa filter

S Display

Description of the indicator lights on the display





Indicator light	Description	Meaning
	ECO suction mode + water	The appliance works with ECO/standard water jet and suction power.
	MAX suction mode + water	The appliance works with maximum water jet and suction power.
	Suction-only mode	The appliance works in suction-only mode, without a water jet.
	Self-cleaning function	It indicates that the appliance is performing the self-cleaning function.
	Charge indicator	The indicator light is green when the appliance's battery is charged.
		The indicator light is red when the appliance's battery is low. Recharge the appliance.
	Brush roller water removal function	It indicates that the appliance is performing the brush roller water removal function.
	Full dirty water tank	It indicates that the dirty water tank is full. Empty the dirty water tank.
	Empty clean water tank	It indicates that the clean water tank is empty. Fill the clean water tank.
	Tangled brush roller	It indicates that the brush roller is tangled.
	Battery charge percentage	It indicates the battery charge percentage of the appliance.

HOW TO USE THE APPLIANCE

To prepare the appliance for use, see the pictures in the "Preliminary operations" sequence. See the pictures in the "Instructions for use" sequence to use the appliance.

To start the appliance, the rod (C) must be tilted downwards.

The appliance has three working modes:

- The ECO suction mode + water (), which is activated when the appliance is turned on.
- The MAX suction mode + water (), press the MODE button () to activate it.
- Suction-only mode (), press the MODE button () a second time to activate it.

The battery charge level percentage is shown on the display.

The appliance's stand-by mode can be activated by tilting the appliance forwards until the junction on the motorized brush is closed. The correct insertion is done with a "click" (Fig. 38).

If the dirty water tank is filled to the maximum limit during use, the full dirty water tank indicator light () lights up and the appliance stops working. Empty the dirty water tank.

If the clean water tank is empty during use, the empty clean water tank indicator light () lights up and the appliance continues to work in suction-only mode. Fill the clean water tank if you want to use the appliance in ECO suction mode + water.

After each use, empty:

- The dirty water tank (R1), to prevent unpleasant smells and the accumulation of dirt (Fig. 41).
- The clean water tank (D3), to prevent stagnating water from favouring the formation of limescale (Fig. 46).

After use, place the appliance on the charging base.

Keep the appliance out of the reach of children.

The rod can be removed from the body of the appliance:

- Press the spring, located at the back of the appliance, with a tool (such as a screwdriver) and pull the rod out.

Charging the battery

Before connecting the charger to the power supply, check that the voltage shown on the identification plate under the charger matches the local voltage supply.

This appliance can only be charged with the charger and charging base provided.

The appliance ran out of battery and must be recharged when:

- The battery charge level percentage shown on the display is low (approx. 10%).
- The battery charge indicator light () lights up red.

To recharge the appliance:

1 Plug the charger cable into the charger input (K). The charger input is located at the back of the charging base.

2 Plug in the charger.

3 Place the appliance correctly on the charging base (M) (Fig. 11). The appliance starts charging.

A full charge of the rechargeable battery takes approximately 4 hours.

The appliance is equipped with a charge-blocking function. During the charging process, the appliance cannot turn on even if the ON/OFF button is pressed.

During charging, only the self-cleaning function () can be started.

Use of detergents

Depending on the type of dirt and the surface to be cleaned, different cleaning agents can be used:

- **Specific detergents**, specially formulated for this type of appliance that can be purchased online or in dedicated shops. These detergents remove dirt from hard floors such as vinyl, tiles, sealed wood.
- **Multi-purpose detergents**, check that they are suitable for the surface to be cleaned and not aggressive for the appliance.
- **Homemade solutions**, such as a mixture of water and white vinegar to remove dirt.
- **Only water**.

Prepare water and detergent in proportion to fill the clean water tank to the maximum level.

Do not use foaming detergents, to avoid too much foam being created in the dirty water tank during use.

Useful tips for the use of detergents

- Always read the appliance and detergent instructions before use.
- Test the appliance with the detergent on a hidden area of the house floor, before using it on the entire surface to be cleaned.
- Do not use bleach or other aggressive detergents.
- When using homemade solutions, make sure they are properly diluted.



SAFETY WARNINGS DURING CLEANING AND MAINTENANCE

- Regular and daily cleaning maintains the appliance efficient and extends the life of the appliance.
- Cleaning operations shall be carried out when the appliance is off and the battery charger disconnected from the power outlet.
- Do not immerse the appliance and charger in water or other liquids. Do not use direct jets of water.
- Do not use abrasive cleansers or metal tools to avoid scratching and damaging the coating. Never use solvents that damage plastic parts.
- Do not wash the Hepa filter with water. It could lose its filtering capacity.

See the pictures in the "Cleaning and maintenance" sequence for the cleaning and maintenance of the appliance.

Cleaning the appliance

Clean plastic parts using a damp, non-abrasive cloth and dry them using a dry cloth.

Cleaning the clean water tank (D3)

- 1 Press the clean water tank release button (D2) and remove the clean water tank (Fig. 44).
- 2 Open the clean water tank cap (Fig. 45).
- 3 Empty the clean water tank.
- 4 Close the clean water tank cap.
- 5 Insert the clean water tank into its seat (Fig. 48).

Cleaning the dirty water tank (R1)

Use the provided pipe cleaner (Q) to clean the dirty water tank.

- 1 Press the dirty water tank release button (R2) and remove the dirty water tank (Fig. 52).
- 2 Open the dirty water tank lid (Fig. 53).
- 3 Use the provided pipe cleaner (Q) to rub the inside of the dirty water tank.

- 4 Remove the Hepa filter from the dirty water tank lid.
- 5 Wash and dry the dirty water tank and the dirty water tank lid.
- 6 Clean the Hepa filter with a brush with long and soft bristles.
- 7 Insert the Hepa filter in its seat.
- 8 Close the dirty water tank lid (Fig. 59).
- 9 Insert the dirty water tank into its seat (Fig. 60).

Cleaning the Hepa filter (R4)

The Hepa filter is a highly efficient paper filter that removes impurities and filters all types of particulates and even bacteria. The Hepa filter is located in the dirty water tank lid.

Do not wash the Hepa filter with water. Clean the filter properly by removing dirt and insert it back into its seat.

Often change the Hepa filter (every 4-6 months) to avoid the circulation of the bacteria in the air.

Cleaning the motorized brush and the brush roller

Do not lubricate or grease the rotating parts to prevent hair and lint from getting stuck.

The brush roller can be removed from its seat to perform cleaning.

- 1 Remove the motorized brush lid.
- 2 Press the brush roller release button on one side of the motorized brush (Fig. 62).
- 3 Remove the brush roller from the side of the brush roller release button (Fig. 63).
- 4 Remove the brush roller cleaning blade (P) from the pipe cleaner handle (Fig. 64).
- 5 Clean the brush roller from the dirt (Fig. 65).

Use the brush roller cleaning blade to remove hair and dirt residue wrapped around the roller.

- 6 Wash and dry the brush roller and the motorized brush lid.
- 7 To reassemble the roller in the motorized brush, first insert the side opposite the brush roller release button. The correct insertion is done with a "click".
- 8 Place the motorized brush lid. The correct insertion is done with a "click".

Self-cleaning function

The appliance is equipped with a self-cleaning function.

Before starting the self-cleaning function, make sure that the dirty water tank is empty and that the clean water tank is filled to about 40%.

- 1 Plug the charger cable into the charger input (K). The charger input is located at the back of the charging base.
- 2 Plug in the charger.
- 3 Place the appliance correctly on the charging base (M) (Fig. 80).
- 4 Press the self-cleaning button (⏻). The self-cleaning process of the appliance starts.

Brush roller water removal function

When the self-cleaning process is completed, the brush roller water removal function (⏻) starts automatically. The brush roller rotates to remove any accumulated water from the motorised brush after the self-cleaning function.

When the brush roller water removal function is finished, remove the roller from the motorized brush and store it in the accessory compartment (N). Alternatively, it is possible to replace the brush roller with the extra brush roller and continue to use the appliance.

After the brush roller water removal function, empty the dirty water tank.

The self-cleaning process and brush roller water removal function takes about 2 minutes.

DECOMMISSIONING

In the case of decommissioning of the appliance, it shall be electrically disconnected. Should the appliance be disposed of, separate the various materials used in the construction of the appliance and dispose of them according to their composition and the legal provisions in force in the country of use.

TROUBLESHOOTING

Problems	Possible causes	Solutions
The appliance does not turn off.	The battery is low.	Charge the battery of the appliance.
	The motor overheating protection has activated.	Let the appliance cool down for a few minutes.
The suction of the appliance is reduced.	The rod is clogged with dirt.	Clean the rod and the dirty water tank.
	The Hepa filter is dirty.	Clean or replace the Hepa filter.
	The motorized brush air duct is blocked or the motorized brush is stalled.	Clean the motorized brush and the brush roller.
	The battery is low.	Charge the battery of the appliance.
All indicator lights on the display are turned off while the appliance is in use.	The battery of the appliance has overheated or failed.	Let the appliance cool down for a few minutes.
The battery drains quickly.	Insufficient charging time.	Fully charge the battery of the appliance.
	The battery life of the appliance is shortening.	Purchase a new battery.

TECHNICAL INFORMATION

Power supply data	
Manufacturer	Dong Guan City GangQi Electronic Co., Ltd. Address: Privately Operated Industrial District, ShiYong, 523600 Heng Li Town, Dong Guan, Guangdong, PEOPLE'S REPUBLIC OF CHINA
Model	GQ24-270100-AG
Input voltage	100-240 V
Input AC frequency	50/60 Hz
Output voltage	27.0 Vdc
Output current	1.0 A
Output power	27.0W
Average active efficiency	89.67 %
Efficiency at low load (10%)	85.12 %
No-load power consumption	0,079W

AVERTISSEMENTS DE SÉCURITÉ

LIRE ATTENTIVEMENT LES INSTRUCTIONS AVANT L'UTILISATION.

- L'appareil a été fabriqué conformément aux Normes européennes spécifiques en vigueur et toutes les pièces potentiellement dangereuses pour l'utilisateur sont protégées. Lire ce manuel avec attention avant l'utilisation. Utiliser cet appareil uniquement aux fins pour lesquelles il a été conçu afin d'éviter tout risque de blessure et de dommage. Conserver ce manuel à portée de main pour référence future. Si on souhaite transmettre cet appareil à d'autres personnes, n'oublier pas d'inclure également ces instructions.
- L'appareil est destiné seulement à un usage domestique et ne doit pas être utilisé à des fins commerciales ou industrielles.
- Ne pas utiliser l'appareil à des fins autres que celles décrites dans ce manuel. Aucune responsabilité n'est assumée pour une utilisation incorrecte ou pour des utilisations autres que celles spécifiées dans ce manuel. Une utilisation incorrecte entraîne également l'annulation de toute forme de garantie.
- Il est conseillé de conserver l'emballage d'origine, car les dommages dus à un emballage inapproprié lors de l'expédition à un Centre d'Assistance agréé ne sont pas couverts par l'assistance gratuite.
- Afin de ne pas compromettre la sécurité de l'appareil, n'utiliser que des pièces de rechange et des accessoires d'origine autorisés par le fabricant.



Danger pour les enfants

- Les éléments d'emballage ne doivent pas être laissés à la portée des enfants car ils sont des sources potentielles de danger.
- L'appareil peut être utilisé par les enfants de plus de 8 ans et par des personnes aux capacités physiques, sensorielles ou mentales réduites, ou manquant d'expérience ou de connaissances, uniquement s'ils sont supervisés par une personne responsable ou s'ils ont reçu et compris les instructions et les dangers existants lors de l'utilisation de l'appareil.
- Les enfants ne doivent pas jouer avec l'appareil.
- Toujours conserver l'appareil et le cordon du chargeur hors de la portée des enfants de moins de 8 ans.
- Ne pas laisser pendre le cordon du chargeur dans un endroit où il pourrait être saisi par un enfant.
- Les opérations de nettoyage et d'entretien par l'utilisateur ne doivent pas être effectuées par des enfants sauf s'ils ont plus de 8 ans et opèrent sous surveillance.
- Si on décide d'éliminer cet appareil en tant que déchet, il est recommandé de le rendre inopérant en coupant le câble d'alimentation. Il est également recommandé de rendre inoffensives les parties de l'appareil qui pourraient constituer un danger, notamment pour les enfants qui pourraient utiliser l'appareil pour jouer.

Danger électrique

- Avant de brancher l'appareil au réseau d'alimentation, s'assurer que la tension indiquée sur la plaque placée sur le chargeur corresponde effectivement à celle du réseau.
- L'utilisation de rallonges non autorisées par le Fabricant de l'appareil peut provoquer des dommages et des accidents.
- Ne brancher aucun autre appareil à haute puissance (par exemple poêles, fers à repasser, radiateurs) à la même prise électrique. Danger de surcharge électrique.
- Pendant la recharge, choisir un endroit assez éclairé, propre et avec une prise électrique facilement accessible.
- Ne pas mettre de pièces sous tension en contact avec de l'eau : risque de court-circuit et/ou de choc électrique.
- Ne pas utiliser l'appareil si on a les mains mouillées ou les pieds nus.
- Ne pas toucher la base de recharge de l'appareil ou le chargeur avec les mains mouillées ou les pieds nus.
- Ne pas laisser le cordon du chargeur en contact avec des pièces coupantes et des arêtes vives.
- Le cordon du chargeur ne doit pas entrer en contact avec des surfaces chaudes.
- Ne pas tirer le cordon du chargeur ou la base de recharge de l'appareil pour débrancher la fiche de la prise électrique.
- Déconnecter le chargeur de la base de recharge de l'appareil lorsque l'appareil n'est pas utilisé ou que la batterie est chargée.

Attention - dommages matériels

- Ne pas mettre l'appareil, la base de recharge de l'appareil et le chargeur sur des surfaces très chaudes ou près de flammes libres afin d'éviter que le corps de l'appareil se détériore.
- Ne pas placer l'appareil à proximité de matériaux inflammables (par exemple, tissus, rideaux).
- Ne pas placer l'appareil, la base de recharge de l'appareil et le chargeur à proximité ou au-dessus d'une cuisinière électrique ou à gaz chaude, ou à proximité d'un four à micro-ondes.
- Ne pas placer l'appareil à proximité ou sur des surfaces humides (comme un évier).
- L'appareil ne doit pas être alimenté par des minuteries externes ou des systèmes de contrôle à distance.
- Si l'appareil émet de la fumée pendant le fonctionnement, éteindre immédiatement. Contacter le centre d'assistance technique agréé le plus proche pour résoudre le problème.

- Ne jamais bloquer l'entrée d'air lorsque l'appareil fonctionne, pour éviter des dommages matériels et/ou la surchauffe de l'appareil.
- Ne pas utiliser l'appareil à l'extérieur.
- Ranger l'appareil dans un endroit couvert, frais et sec.
- Ne pas laisser l'appareil, la base de recharge de l'appareil et le chargeur exposés aux agents atmosphériques (par exemple pluie, soleil, etc.).

Danger de dommages dus à d'autres causes

- Saisir le corps de l'appareil pour le soulever.
- Libérer les ouvertures en éliminant la poussière, les peluches, les cheveux, etc.
- Allumer l'appareil uniquement lorsqu'il est en position de travail.
- Tenir les cheveux, les vêtements amples ou tout autre élément qui peut s'em mêler loin des pièces mobiles de l'appareil.
- En cas de fuite de liquide des batteries, l'appareil ne doit pas être utilisé mais amené au Centre de Service le plus proche pour le remplacement des batteries.
- L'appareil ne doit pas être utilisé s'il est tombé ou s'il présente des signes visibles de dommages. Ne pas utiliser l'appareil si le câble d'alimentation ou la fiche sont endommagés, ou si l'appareil est défectueux. Afin d'éviter tous les risques possibles, l'ensemble des réparations, y compris le remplacement du câble d'alimentation, doivent exclusivement être effectuées par un Centre d'Assistance ou par des techniciens agréés.

 Pour une élimination correcte du produit conformément à la directive européenne 2012/19/UE, lire la notice jointe au produit.

• CONSERVER CES INSTRUCTIONS

Consommation d'énergie en modalité off : 0,0 W



AVERTISSEMENT DE SÉCURITÉ LORS DE L'UTILISATION

- Cet appareil est destiné seulement à un usage domestique et ne doit en aucun cas servir à des fins commerciales ou industrielles. L'appareil permet d'aspirer et de laver soigneusement les surfaces dures telles que les sols, le vinyle, le carrelage et le bois scellé. Toute autre utilisation de l'appareil n'est pas prévue par le Fabricant, qui est exonéré de toute responsabilité pour les dommages de toute nature, générés par une mauvaise utilisation de l'appareil. Une utilisation incorrecte entraîne également l'annulation de toute forme de garantie.
- Avant d'effectuer les opérations d'assemblage, s'assurer que l'appareil est éteint.
- Avant d'utiliser l'appareil pour la première fois, le charger complètement.
- Ne charger l'appareil qu'avec le chargeur et la base de recharge fournis.
- Remplir le réservoir d'eau propre avec de l'eau avant de faire fonctionner l'appareil. Les opérations de remplissage d'eau doivent être effectuées lorsque l'appareil est éteint.











- Remplir le réservoir d'eau propre avec de l'eau à une température inférieure à 40°C pour éliminer la saleté.
- Remplir le réservoir d'eau propre uniquement d'eau minérale. Ne pas utiliser d'eau gazeuse, chaude, tiède ni tout autre liquide qui pourrait endommager l'appareil.
- Ne jamais remplir le réservoir d'eau propre au-delà du niveau MAX.
- Ne pas utiliser l'appareil sans eau. Contrôler régulièrement le niveau d'eau dans le réservoir d'eau propre.
- Ne pas utiliser l'appareil si le réservoir d'eau sale n'est pas en place.
- Ne pas utiliser de détergents nocifs pour l'appareil ou les surfaces à nettoyer.
- Ne pas utiliser de détergents moussants.
- Ne pas utiliser de liquides tels que les pesticides, les teintures capillaires et les lubrifiants.
- Ne pas utiliser l'appareil dans les endroits fermés d'où émaneraient des vapeurs d'huile, de solvant ou de produit imperméabilisant, ou bien des poussières inflammables ou autres vapeurs toxiques ou explosives.
- Ne pas utiliser l'appareil en cas de bruits ou d'odeurs insolites.
- Ne pas utiliser l'appareil sur des murs, des comptoirs ou des fenêtres.
- Ne pas utiliser l'appareil sans filtre ou avec un filtre endommagé.
- Ne pas utiliser la brosse motorisée sans le rouleau.
- Utiliser l'appareil uniquement sur des surfaces dures telles que les sols, le vinyle, le carrelage et le bois scellé.
- Avant d'aspirer sur surfaces cirées, comme parquet et linoléum, contrôler que la brosse et le rouleau soient libres de matériaux qui peuvent abîmer le sol.
- Pour éviter d'abîmer le sol, ne pas appuyer trop sur la brosse. Ne pas insister sur le même point sur les surfaces délicates.
- Sur les surfaces cirées le mouvement de la brosse peut créer des halos. Si ça arrive, nettoyer avec un linge humide, cirer et attendre que la cire sèche.
- Ne pas ramasser les objets très chauds ou fumants ou pouvant brûler, comme les cigarettes, les allumettes ou les cendres encore chaudes.
- Ne pas recueillir de matières inflammables ou combustibles (liquides volatils, essence, kérosène, etc.) ni utiliser l'appareil en présence d'eau.
- Ne pas ramasser les matières toxiques (javel, ammoniac, débouche-évier, acides, etc.).
- Ne pas aspirer cendre chaude, liquides, gros morceaux de verre, objets pointus ou coupants.
- Ne pas renverser l'appareil pendant l'utilisation, l'eau dans les réservoirs peut s'échapper.
- Vider le réservoir d'eau sale lorsqu'il atteint le niveau maximum.
- Arrêter l'appareil si une grande quantité de mousse ou d'eau sale s'échappe. Vider le réservoir d'eau sale avant de réutiliser l'appareil.

- Eteindre immédiatement l'appareil si quelque chose est resté coincé dans la brosse comme un morceau d'étoffe, des franges de tapis, etc. Avant de rallumer l'appareil, enlever ce que a causé l'occlusion des conduits d'aspiration.
- Faire très attention si on utilise l'appareil près d'un escalier.
- Avant de ranger l'appareil, vider le réservoir d'eau sale et le réservoir d'eau propre.

Description de l'appareil

A1 Bouton d'auto-nettoyage 	J Bouton de déverrouillage du revêtement de la brosse motorisée
A2 Bouton MODE 	K Entrance pour le chargeur
A3 Bouton marche/arrêt 	L Porte-accessoires
B Poignée	M Base de recharge
C Tige	N Chargeur
D1 Bouchon du réservoir d'eau propre	O Rouleau brosse supplémentaire
D2 Bouton de déverrouillage du réservoir d'eau propre	P Lame pour le nettoyage du rouleau brosse
D3 Réservoir d'eau propre	Q Outil de nettoyage
E Corps de l'appareil	R1 Réservoir d'eau sale
F Bouton de déverrouillage du rouleau brosse	R2 Bouton de déverrouillage du réservoir d'eau sale
G Rouleau brosse	R3 Couverture du réservoir d'eau sale
H Brosse motorisée	R4 Filtre Hepa
I Revêtement de la brosse motorisée	S Écran

Description des voyants sur l'écran





Voyant	Description	Signification
	Mode d'aspiration ECO + eau	L'appareil fonctionne avec une puissance de jet d'eau et d'aspiration ECO/standard.
	Mode d'aspiration MAX + eau	L'appareil fonctionne avec une puissance de jet d'eau et d'aspiration maximale.
	Mode aspiration seule	L'appareil fonctionne en mode aspiration seule, sans jet d'eau.
	Fonction d'auto-nettoyage	Cela indique que l'appareil est en train d'exécuter la fonction d'auto-nettoyage.
	Indicateur de charge de la batterie	Le voyant est vert lorsque la batterie de l'appareil est chargée.
		Le voyant est rouge lorsque la batterie de l'appareil est faible. Recharger l'appareil.
	Fonction d'élimination de l'eau du rouleau brosse	Cela indique que l'appareil est en train d'éliminer l'eau accumulée sur le rouleau brosse.
	Réservoir d'eau sale plein	Cela indique que le réservoir d'eau sale est plein. Vider le réservoir d'eau sale.
	Réservoir d'eau propre vide	Cela indique que le réservoir d'eau propre est vide. Remplir le réservoir d'eau propre.
	Rouleau brosse emmêlé	Cela indique que le rouleau brosse est emmêlé.
	Pourcentage de charge de la batterie	Cela indique le pourcentage de charge de la batterie de l'appareil.

UTILISATION DE L'APPAREIL

Pour préparer l'appareil à l'utilisation, voir les images de la séquence « Opérations préliminaires ». Voir les images de la séquence « Mode d'emploi » pour l'utilisation de l'appareil.

Pour démarrer l'appareil, la tige (C) doit être inclinée vers le bas.

L'appareil dispose de trois modes différents de fonctionnement :

- Mode d'aspiration ECO + eau () , actif lorsque l'appareil est allumé.
- Mode d'aspiration MAX + eau () , appuyer sur le bouton MODE () pour l'activer.
- Mode aspiration seule () , appuyer une seconde fois sur le bouton MODE () pour l'activer.

L'écran affiche le niveau de charge de la batterie en pourcentage.

Le mode veille de l'appareil peut être activé en inclinant l'appareil vers l'avant jusqu'à fermer l'articulation sur la brosse motorisée. L'insertion correcte s'effectue lorsqu'on entend un « clic » (Fig. 38).

Si le réservoir d'eau sale est rempli au maximum pendant l'utilisation, le voyant du réservoir d'eau sale plein () s'allume et l'appareil s'arrête de fonctionner. Vider le réservoir d'eau sale.

Si le réservoir d'eau propre est vide pendant l'utilisation, le voyant du réservoir d'eau propre vide () s'allume et l'appareil continue à fonctionner en mode aspiration seule. Remplir le réservoir d'eau propre si on souhaite utiliser l'appareil en mode d'aspiration ECO + eau.

Après chaque utilisation, égoutter complètement :

- Le réservoir d'eau sale (R1), pour éviter les mauvaises odeurs et le dépôt de saleté (Fig. 41).
- Le réservoir d'eau propre (D3), pour éviter que la stagnation d'eau favorise la formation de calcaire (Fig. 46).

Après l'utilisation, placer l'appareil sur la base de recharge.

L'appareil doit être conservé hors de la portée des enfants.

Il est possible de retirer la tige du corps de l'appareil :

- Appuyer sur le ressort, situé à l'arrière de l'appareil, à l'aide d'un outil (par exemple un tournevis) et retirer la tige.

Charger la batterie

Avant de brancher le chargeur au réseau d'alimentation, s'assurer que la tension indiquée sur la plaque placée sous le chargeur correspond effectivement à celle du réseau.

Cet appareil se recharge seulement avec le chargeur et la base de recharge en dotation.

L'appareil est déchargé et doit être rechargé lorsque :

- Le pourcentage de charge de la batterie affiché sur l'écran est faible (environ 10 %).
- Le voyant de l'indicateur de charge de la batterie () s'allume en rouge.

Pour recharger l'appareil :

1 Brancher le cordon du chargeur dans l'entrée du chargeur (K). L'entrée du chargeur est située à l'arrière de la base de recharge.

2 Insérer le chargeur dans la prise de courant.

3 Placer correctement l'appareil sur la base de recharge (M) (Fig. 11). Le chargement de l'appareil commence.

La recharge complète de la batterie rechargeable dure environ 4 heures.

Cet appareil est équipé d'une fonction de blocage de la charge. Pendant le processus de recharge, l'appareil ne peut pas être démarré même en appuyant sur le bouton marche/arrêt.

La seule fonction qui peut être lancée pendant la charge est la fonction d'auto-nettoyage ().

Utilisation des détergents

Différents détergents de nettoyage peuvent être utilisés, en fonction du type de saleté et de la surface à nettoyer :

- **Détergents spécifiques**, qui sont des détergents formulés pour ce type d'appareil et peuvent être achetés en ligne ou dans des magasins spécialisés. Ces détergents éliminent la saleté des sols durs tels que le vinyle, le carrelage, le bois scellé.
- **Nettoyants multi-usages**, vérifier qu'ils sont adaptés à la surface à nettoyer et qu'ils ne sont pas agressifs pour l'appareil.
- **Des solutions maison** telles qu'un mélange d'eau et de vinaigre blanc pour éliminer la saleté.
- **Seulement de l'eau.**

Préparer l'eau et le détergent en proportion pour remplir le réservoir d'eau propre jusqu'au niveau maximum.

Ne pas utiliser de détergents moussants, pour éviter que trop de mousse se forme dans le réservoir d'eau sale pendant l'utilisation.

Conseils utiles pour l'utilisation des détergents

- Lire toujours le mode d'emploi de l'appareil et du détergent avant l'utilisation.
- Tester l'appareil avec le détergent sur une partie cachée du sol de la maison, avant de l'utiliser sur toute la surface à nettoyer.
- Ne pas utiliser d'eau de Javel ou d'autres détergents agressifs.
- Lorsqu'on utilise des solutions maison, s'assurer qu'elles sont correctement diluées.

AVERTISSEMENTS DE SÉCURITÉ LORS DU NETTOYAGE ET DE L'ENTRETIEN

- Un nettoyage régulier et quotidien permet de maintenir l'efficacité de l'appareil et de prolonger sa durée de vie.
- Pour procéder aux opérations de nettoyage indiquées ci-dessous, éteindre l'appareil et débrancher le chargeur de la prise électrique.
- Ne pas plonger l'appareil et le chargeur dans l'eau ou d'autres liquides. Ne pas utiliser de jets d'eau directe.
- Ne pas utiliser de nettoyeurs abrasifs ou d'outils métalliques pour éviter de rayer et d'endommager le revêtement. Ne jamais utiliser de solvants qui endommagent le plastique.
- Ne pas laver le filtre Hepa avec de l'eau. Il perdrait sa capacité de filtrage.

Pour le nettoyage et l'entretien de l'appareil, voir les images de la séquence « Nettoyage et entretien ».

Nettoyage de l'appareil

Nettoyer les pièces en plastique à l'aide d'un chiffon humide non abrasif et les sécher avec un chiffon sec.

Nettoyage du réservoir d'eau propre (D3)

- 1 Appuyer sur le bouton de déverrouillage du réservoir d'eau propre (D2) et retirer le réservoir d'eau propre (Fig. 44).
- 2 Ouvrir le bouchon du réservoir d'eau propre (Fig. 45).
- 3 Vider le réservoir d'eau propre.
- 4 Fermer le bouchon du réservoir d'eau propre.
- 5 Installer le réservoir d'eau propre dans son siège (Fig. 48).

Nettoyage du réservoir d'eau sale (R1)

Pour nettoyer le réservoir d'eau sale, utiliser l'outil de nettoyage (Q) fourni.

- 1 Appuyer sur le bouton de déverrouillage du réservoir d'eau sale (R2) et retirer le réservoir d'eau sale (Fig. 52).
- 2 Ouvrir le couvercle du réservoir d'eau sale (Fig. 53).
- 3 Frotter l'intérieur du réservoir d'eau sale avec l'outil de nettoyage (Q) fourni.
- 4 Retirer le filtre Hepa du couvercle du réservoir d'eau sale.
- 5 Laver et sécher le réservoir d'eau sale et le couvercle du réservoir d'eau sale.
- 6 Nettoyer le filtre Hepa à l'aide d'une brosse aux soies longues et souples.
- 7 Placer le filtre Hepa dans son siège.
- 8 Fermer le couvercle du réservoir d'eau sale (Fig. 59).
- 9 Installer le réservoir d'eau sale dans son siège (Fig. 60).

Nettoyage du filtre Hepa (R4)

Le filtre Hepa est un filtre à haute efficacité qui élimine les impuretés et filtre toutes sortes de particules et même les bactéries. Le filtre Hepa est placé dans le couvercle du réservoir d'eau sale.

Ne pas laver le filtre Hepa avec de l'eau. Nettoyer correctement le filtre en enlevant la saleté et l'insérer à nouveau dans son siège.

Il faut changer le filtre Hepa (tous les 4-6 mois) pour éviter la circulation des bactéries dans l'air de l'environnement.

Nettoyage de la brosse motorisée et du rouleau brosse

Ne pas lubrifier ou graisser les parties rotatives pour éviter que poiles et duvet se collent.

Le rouleau brosse peut être retiré de son siège pour le nettoyage.

1 Retirer le revêtement de la brosse motorisée.

2 Appuyer sur le bouton de déverrouillage du rouleau brosse sur un côté de la brosse motorisée (Fig. 62).

3 Retirer le rouleau brosse par le côté du bouton de déverrouillage du rouleau brosse (Fig. 63).

4 Retirer la lame de nettoyage du rouleau brosse (P) de la poignée de l'outil de nettoyage (Fig. 64).

5 Nettoyer le rouleau brosse de la saleté accumulée (Fig. 65).

Utiliser la lame de nettoyage du rouleau brosse pour éliminer les cheveux et les résidus de saleté enroulés autour du rouleau.

6 Laver et sécher le rouleau brosse et le revêtement de la brosse motorisée.

7 Pour remonter le rouleau dans la brosse motorisée, il faut d'abord insérer le côté opposé au bouton de déverrouillage du rouleau brosse. Lorsque l'engagement est correct, un "clic" se produit.

8 Monter le revêtement de la brosse motorisée. Lorsque l'engagement est correct, un "clic" se produit.

Fonction d'auto-nettoyage

Cet appareil est équipé d'une fonction d'auto-nettoyage.

Avant de lancer la fonction d'auto-nettoyage, s'assurer d'avoir vidé le réservoir d'eau sale et rempli le réservoir d'eau propre à environ 40 %.

1 Brancher le cordon du chargeur dans l'entrée du chargeur (K). L'entrée du chargeur est située à l'arrière de la base de recharge.

2 Insérer le chargeur dans la prise de courant.

3 Placer correctement l'appareil sur la base de recharge (M) (Fig. 80).

4 Appuyer sur le bouton d'auto-nettoyage (⏻). Le processus d'auto-nettoyage de l'appareil commence.

Fonction d'élimination de l'eau du rouleau brosse

À la fin du processus d'auto-nettoyage, la fonction d'élimination de l'eau du rouleau brosse (⏻) démarre automatiquement. Le rouleau brosse tourne pour éliminer l'eau accumulée dans la brosse motorisée après la fonction d'auto-nettoyage.

Lorsque la fonction d'élimination de l'eau du rouleau brosse est terminée, retirer le rouleau de la brosse motorisée et le placer dans le porte-accessoires (N). Autrement, il est possible de remplacer le rouleau brosse par un rouleau brosse supplémentaire et continuer à utiliser l'appareil.

Après la fonction d'élimination de l'eau du rouleau brosse, vider le réservoir d'eau sale.

Le processus d'auto-nettoyage et d'élimination de l'eau du rouleau brosse dure environ 2 minutes.

MISE HORS SERVICE

Si l'appareil est mis hors service, il doit être débranché électriquement. En cas de mise au rebut, les différents matériaux entrant dans la construction de l'appareil doivent être séparés et éliminés selon leur composition et les dispositions légales en vigueur dans le pays d'utilisation.

DÉPANNAGE

Problèmes	Causes possibles	Solutions
L'appareil ne s'allume pas.	La batterie est déchargée.	Charger la batterie de l'appareil.
	Le dispositif de protection contre la surchauffe du moteur s'est activé.	Laisser l'appareil refroidir quelques minutes.
L'aspiration de l'appareil est réduite.	La tige est obstruée par la saleté.	Nettoyer la tige et le réservoir d'eau sale.
	Le filtre Hepa est sale.	Nettoyer ou remplacer le filtre Hepa.
	Le conduit d'air de la brosse motorisée est obstrué ou la brosse motorisée est bloquée.	Nettoyer la brosse motorisée ou le rouleau brosse.
	La batterie est déchargée.	Charger la batterie de l'appareil.
Tous les voyants de l'écran sont éteintes pendant l'utilisation de l'appareil.	La batterie de l'appareil a surchauffé ou est défectueuse.	Laisser l'appareil refroidir quelques minutes.
La batterie se décharge rapidement.	Le temps de charge est insuffisant.	Charger complètement la batterie de l'appareil.
	La vie de la batterie de l'appareil diminue.	Acheter une nouvelle batterie.

INFORMATIONS TECHNIQUES

Données d'alimentation	
Fabricant	Dong Guan City GangQi Electronic Co., Ltd. Address: Privately Operated Industrial District, ShiYong, 523600 Heng Li Town, Dong Guan, Guangdong, PEOPLE'S REPUBLIC OF CHINA
Modèle	GQ24-270100-AG
Tension d'entrée	100-240 V
Fréquence CA d'entrée	50/60 Hz
Tension de sortie	27.0 Vdc
Courant de sortie	1,0 A
Puissance de sortie	27,0 W
Rendement moyen en mode actif	89,67 %
Rendement à faible charge (10%)	85,12 %
Consommation électrique hors charge	0 079 W

SICHERHEITSHINWEISE

BEDIENUNGSANLEITUNGEN VOR DEM GEBRAUCH AUFMERKSAM LESEN.

- Das Gerät wurde in Übereinstimmung mit den geltenden europäischen Normen hergestellt und ist in den Bereichen geschützt, die für den Benutzer gefährlich sein könnten. Lesen Sie dieses Handbuch vor dem Gebrauch sorgfältig durch. Verwenden Sie das Gerät nur für den vorgesehenen Zweck, um mögliche Verletzungen und Schäden zu vermeiden. Die Bedienungsanleitung muss jederzeit zugänglich aufbewahrt werden. Wenn dieses Gerät an eine andere Person weitergegeben wird, muss diese Betriebsanleitung beigelegt werden.
- Das Gerät ist nur für den Hausgebrauch vorgesehen und darf nicht für gewerbliche oder industrielle Zwecke verwendet werden.
- Verwenden Sie das Gerät nicht für andere als die in dieser Anleitung beschriebenen Zwecke. Wir übernehmen keine Haftung bei einem falschen oder in dieser Anleitung nicht vorgesehenen Einsatz. Bei einem ungeeigneten Einsatz verfallen alle Garantieansprüche.
- Wir empfehlen Ihnen die Originalverpackung aufzubewahren, da bei Fehlern, die auf eine unsachgemäße Verpackung des Produkts zum Zeitpunkt des Versands an ein autorisiertes Servicezentrum zurückzuführen sind, kein kostenloser Service gewährt wird.
- Um die Sicherheit des Geräts nicht zu gefährden, dürfen nur vom Hersteller zugelassene Originalersatzteile und -zubehör verwendet werden.



Gefahr für Kinder

- Verpackungselemente dürfen nicht in der Reichweite von Kindern aufbewahrt werden, da sie eine potenzielle Gefahrenquelle darstellen.
- Das Gerät darf von Kindern ab 8 Jahren und von Personen mit eingeschränkten physischen, sensorischen oder geistigen Fähigkeiten oder mangelnder Erfahrung und Kenntnis nur benutzt werden, wenn sie von einer verantwortlichen Person beaufsichtigt werden oder die Anweisungen und Gefahren bei der Benutzung des Gerätes erhalten und verstanden haben.
- Kinder dürfen mit dem Gerät nicht spielen.
- Das Gerät und das Aufladekabel müssen außerhalb der Reichweite von Kindern, die jünger als 8 Jahren sind, gehalten werden.
- Das Aufladekabel darf nicht an Stellen herunterhängen, wo es von Kindern angefasst werden kann.
- Reinigungs- und Wartungsarbeiten dürfen nur von Kindern durchgeführt werden, wenn diese über 8 Jahre alt sind und beaufsichtigt werden.
- Wir empfehlen Ihnen, das Gerät durch Abschneiden des Netzkabels außer Betrieb zu setzen, wenn Sie es als Abfall entsorgen möchten. Wir empfehlen außerdem die Geräteteile unschädlich zu machen, die besonders für Kinder gefährlich sein könnten, falls sie eventuell das Gerät für ihre Spiele verwenden sollten.



Gefahr wegen Strom

- Bevor Sie das Gerät an das Stromnetz anschließen, überprüfen Sie, ob die auf dem Typenschild des Akku ladegeräts angegebene Spannung mit der örtlichen Netzspannung übereinstimmt.
- Die Verwendung von Verlängerungskabeln, die nicht vom Hersteller des Geräts zugelassen sind, kann zu Schäden und Unfällen führen.
- Schließen Sie keine anderen Geräte mit hoher Leistung (z. B. Heizgeräte, Bügeleisen, Heizkörper) an dieselbe Steckdose an. Überlastungsgefahr.
- Wählen Sie zum Aufladen einen ausreichend beleuchteten, sauberen Ort, mit einer leicht zugänglichen Steckdose.
- Stromführende Teile nicht mit Wasser in Berührung bringen: Kurzschluss- und/oder Stromschlaggefahr.
- Benutzen Sie das Gerät nicht mit nassen Händen oder barfuß.
- Berühren Sie die Ladestation des Geräts oder das Ladegerät nicht mit nassen Händen oder bloßen Füßen.
- Achten Sie darauf, dass das Aufladekabel nicht mit scharfen Teilen oder Kanten in Berührung kommt.
- Das Aufladekabel darf nicht mit heißen Oberflächen in Berührung kommen.
- Niemals am Aufladekabel oder an der Ladestation des Geräts ziehen, um den Netzstecker aus der Steckdose zu entfernen.
- Trennen Sie das Ladegerät von der Ladestation des Geräts, wenn das Gerät nicht in Gebrauch ist oder der Akku geladen ist.



Achtung - Sachschäden

- Das Gerät, die Ladestation des Geräts und das Ladegerät nicht auf heiße Oberflächen oder in die Nähe von offenen Flammen stellen, um Beschädigungen am Gehäuse zu vermeiden.
- Stellen Sie das Gerät nicht in der Nähe von brennbarem Material (z. B. Stoffe, Vorhänge).
- Stellen Sie das Gerät, die Ladestation des Geräts und das Ladegerät nicht in der Nähe von oder auf einem heißen Elektro- oder Gasherd oder in der Nähe eines Mikrowellengeräts auf.
- Stellen Sie das Gerät nicht in der Nähe von oder auf feuchten Oberflächen (z. B. auf einem Spülbecken) auf.
- Das Gerät darf nicht über externe Timer oder separate ferngesteuerte Systeme versorgt werden.
- Das Gerät sofort ausschalten, falls es während des Betriebs Rauch entwickelt. Wenden Sie sich an das nächste autorisierte technische Servicezentrum, um das Problem zu beseitigen.
- Der Lufteinlass darf während des Betriebs niemals blockiert werden, um Sachschäden und/oder eine Überhitzung des Geräts zu vermeiden.

- Das Gerät darf nicht im Freien benutzt werden.
- Lagern Sie das Gerät in Innenräumen an einem kühlen, trockenen Ort.
- Setzen Sie das Gerät, die Ladestation des Geräts und das Ladegerät nicht der Witterung (z. B. Regen, Sonne) aus.



Schadensgefahr wegen anderer Ursachen

- Fassen Sie den Körper des Geräts, um es anzuheben.
- Halten Sie die Öffnungen frei von Staub, Flusen, Haaren usw.
- Schalten Sie das Gerät erst dann ein, wenn es sich am Betriebsort befindet.
- Halten Sie Haare, lose Kleidungsstücke oder andere Teile, die sich darin verfangen können, von den beweglichen Teilen des Geräts fern.
- Wenn Flüssigkeit aus den Akkus ausläuft, darf das Gerät nicht benutzt werden, sondern muss für den Austausch der Akkus zum nächsten Service-Center gebracht werden.
- Das Gerät darf nicht benutzt werden, wenn es heruntergefallen ist oder sichtbare Schäden aufweist. Verwenden Sie das Gerät nicht, wenn das Netzkabel oder der Netzstecker beschädigt ist oder wenn das Gerät selbst einen Defekt aufweist. Um jedes Risiko zu vermeiden, dürfen alle Reparaturen, der Austausch des Netzkabels eingeschlossen, nur von einem Kundendienst oder von autorisierten Technikern durchgeführt werden.



Zur korrekten Entsorgung des Produkts gemäß Europa-Richtlinie 2012/19/ EU bitte das beiliegende Informationsblatt lesen.

BEWAHREN SIE DIE BEDIENUNGSANLEITUNG AUF

Stromverbrauch im ausgeschalteten Zustand: 0,0 W





SICHERHEITSHINWEISE FÜR DEN GEBRAUCH

- Das Gerät ist nur für den Hausgebrauch vorgesehen und darf nicht für gewerbliche oder industrielle Zwecke verwendet werden. Verwenden Sie das Gerät zum Aufsaugen und sorgfältigen Reinigen von harten Oberflächen wie Böden, Vinyl, Fliesen und versiegeltem Holz. Jede andere Verwendung des Geräts ist vom Hersteller nicht vorgesehen. Der Hersteller übernimmt keine Haftung für Schäden jeglicher Art, die durch unsachgemäßen Gebrauch des Geräts entstehen. Bei einem ungeeigneten Einsatz verfallen alle Garantieansprüche.
- Bevor Sie mit der Montage fortfahren, stellen Sie sicher, dass das Gerät ausgeschaltet ist.
- Führen Sie vor dem ersten Gebrauch des Geräts einen vollständigen Aufladezyklus durch.
- Laden Sie das Gerät nur mit dem Ladegerät und der Ladestation auf, die zusammen mit dem Gerät geliefert wurden.
- Den Frischwasserbehälter vor Inbetriebnahme des Gerätes mit Wasser füllen. Das Einfüllen von Wasser muss bei ausgeschaltetem Gerät erfolgen.

- Für die Entfernung von Schmutz den Frischwasserbehälter mit Wasser unter 40° C füllen.
- Füllen Sie den Frischwasserbehälter nur mit stillem Wasser. Verwenden Sie kein Wasser mit Kohlensäure, kein heißes oder lauwarmes Wasser und keine anderen Flüssigkeiten, die das Gerät beschädigen könnten.
- Niemals den Frischwasserbehälter über den Höchstfüllstand (MAX) füllen.
- Das Gerät darf nicht ohne Wasser benutzt werden. Den Wasserstand im Frischwasserbehälter regelmäßig prüfen.
- Das Gerät darf nicht ohne den Schmutzwasserbehälter benutzt werden.
- Verwenden Sie keine Reinigungsmittel, die schädlich für das Gerät oder für die zu reinigenden Oberflächen sind.
- Verwenden Sie keine schäumenden Reinigungsmittel.
- Verwenden Sie keine Flüssigkeiten wie Pestizide, Haarfärbemittel und Schmiermittel.
- Das Gerät nicht in geschlossenen Räumen in Gegenwart von Dämpfen von Ölfarben, Lösungsmitteln oder Imprägniermitteln, brennbarem Staub oder anderen giftigen oder explosiven Dämpfen verwenden.
- Verwenden Sie das Gerät nicht, wenn ungewöhnliche Geräusche oder Gerüche bemerkt werden.
- Verwenden Sie das Gerät nicht auf Wänden, Theken oder Fenstern.
- Das Gerät darf nicht ohne Filter oder mit beschädigtem Filter benutzt werden.
- Verwenden Sie die motorisierte Bürste nicht ohne die Walze.
- Verwenden Sie das Gerät nur auf harten Oberflächen wie Böden, Vinyl, Fliesen und versiegeltem Holz.
- Prüfen Sie vor dem Saugen auf polierten Oberflächen wie Parkett und Linoleum, ob die Bürste und die Walze frei von Materialien sind, die Spuren hinterlassen können.
- Um eine Beschädigung des Bodens zu vermeiden, drücken Sie nicht zu fest auf die Bürste. Bei empfindlichen Oberflächen nicht zu lange mit der Bürste an der gleichen Stelle verweilen.
- Auf gewachsenen Oberflächen können durch die Bewegung der Bürste hellere Stellen entstehen. In diesem Fall mit einem feuchten Tuch reinigen, mit Wachs polieren und warten, bis es getrocknet ist.
- Keine sehr heißen, rauchenden oder brennenden Gegenstände wie Zigaretten, Streichhölzer oder noch heiße Asche aufsaugen.
- Keine entflammbaren oder brennbaren Stoffe (flüchtige Flüssigkeiten, Benzin, Kerosin usw.) aufsaugen und nicht in Gegenwart von Wasser verwenden.
- Keine giftigen Stoffe (Bleichmittel, Ammoniak, Rohrreiniger, Säuren usw.) aufsaugen.
- Keine heiße Asche, Flüssigkeiten, große Glasscherben, Schutt, scharfe oder spitze Gegenstände aufsaugen.

- Stellen Sie das Gerät während des Gebrauchs nicht auf den Kopf, da sonst Schmutz und Staub austreten können.
- Leeren Sie den Schmutzwasserbehälter, wenn er den Höchststand erreicht hat.
- Schalten Sie das Gerät aus, wenn eine große Menge Schaum oder Schmutzwasser austritt. Leeren Sie den Schmutzwasserbehälter, bevor Sie das Gerät erneut verwenden.
- Schalten Sie das Gerät sofort aus, wenn sich etwas in der Bürste verfangen hat, z. B. ein Stück Stoff, Teppichfransen usw. Bevor Sie das Gerät wieder einschalten, entfernen Sie das verstopfende Hindernis aus den Saugkanälen.
- Seien Sie besonders vorsichtig, wenn Sie das Gerät in der Nähe einer Treppe verwenden.
- Entleeren Sie den Schmutzwasserbehälter und den Frischwasserbehälter bevor Sie das Gerät wegstellen.

Beschreibung des Geräts

A1 Selbstreinigungstaste 	J Entriegelungsknopf für die Abdeckung der motorisierten Bürste
A2 Knopf Betriebsart 	K Eingang für Akku ladegerät
A3 Ein/Aus-Knopf 	L Zubehörfach
B Griff	M Ladestation
C Schaft	N Akku ladegerät
D1 Frischwasserbehälterdeckel	O Zusätzliche Walzenbürste
D2 Entriegelungsknopf für den Frischwasserbehälter	P Walzenbürsten-Reinigungsschaber
D3 Frischwasserbehälter	Q Reinigungsbürste
E Gehäuse des Geräts	R1 Schmutzwasserbehälter
F Entriegelungsknopf für die Walzenbürste	R2 Entriegelungsknopf für den Schmutzwasserbehälter
G Walzenbürste	R3 Abdeckung Schmutzwasserbehälter
H Motorisierte Bürste	R4 Hepa-Filter
I Abdeckung motorisierte Bürste	S Anzeige

Beschreibung der Displayanzeigen





Kontrollleuchte	Beschreibung	Bedeutung
	Saugmodus ECO + Wasser	Das Gerät arbeitet mit Wasserstrahl- und Saugleistung im ECO / Standardmodus.
	Saugmodus MAX + Wasser	Das Gerät arbeitet mit maximaler Wasserstrahl- und Saugleistung.
	Nur Saugmodus	Das Gerät arbeitet nur im Saugmodus, ohne Wasserstrahl.
	Selbstreinigungsfunktion	Zeigt an, dass das Gerät die Selbstreinigungsfunktion durchführt.
	Akkuladestand-Anzeige	Die Anzeige leuchtet grün, wenn der Akku des Geräts geladen ist.
		Die Anzeige leuchtet rot, wenn der Akku des Geräts schwach ist. Das Gerät laden.
	Funktion zum Entfernen von Wasser aus der Walzenbürste	Zeigt an, dass das Gerät die Entfernung von Wasser aus der Walzenbürste durchführt.
	Schmutzwasserbehälter voll	Zeigt an, dass der Schmutzwasserbehälter voll ist. Entleeren Sie den Schmutzwasserbehälter.
	Frischwasserbehälter leer	Zeigt an, dass der Frischwasserbehälter leer ist. Füllen Sie den Frischwasserbehälter.
	Verwickelte Walzenbürste	Zeigt an, dass die Walzenbürste verwickelt ist.
	Akkuladestand	Zeigt die Menge der Akkuladung des Geräts in % an.

GEBRAUCH DES GERÄTS

Um das Gerät für den Gebrauch vorzubereiten die Abbildungen im Abschnitt „Erste Schritte“ beachten. Für die Verwendung des Geräts die Abbildungen im Abschnitt „Bedienungsanleitung“ beachten.

Um das Gerät zu starten, muss der Schaft (C) nach unten gekippt werden.

Das Gerät verfügt über drei Betriebsarten:

- ECO-Saugmodus + Wasser () , betriebsbereit beim Einschalten des Geräts.
- Saugmodus MAX + Wasser (): zum Einschalten Knopf BETRIEBSART () drücken.
- Nur Saugmodus (): zum Einschalten ein zweites Mal Knopf BETRIEBSART () drücken.

Das Display zeigt den Ladezustand des Akkus in Prozent an.

Der Standby-Modus des Geräts kann aktiviert werden, indem das Gerät nach vorne gekippt wird, bis sich das Gelenk an der motorisierten Bürste schließt. Das korrekte Einsetzen erfolgt mit einem "Klick" (Abb. 38).

Wenn der Schmutzwasserbehälter während des Betriebs bis zur Höchstgrenze gefüllt ist, leuchtet die Anzeige Schmutzwasserbehälter voll () auf und das Gerät schaltet sich ab. Entleeren Sie den Schmutzwasserbehälter.

Wenn sich der Frischwasserbehälter während des Betriebs leert, leuchtet die Anzeige Frischwasserbehälter leer () auf und das Gerät arbeitet nur im Saugmodus weiter. Füllen Sie den Frischwasserbehälter auf, wenn Sie das Gerät in der Betriebsart Saugmodus ECO + Wasser verwenden möchten.

Nach jedem Gebrauch vollständig leeren:

- Den Schmutzwasserbehälter (R1), um unangenehme Gerüche und Schmutzablagerungen zu vermeiden (Abb. 41).
- Den Frischwasserbehälter (D3), um zu verhindern, dass stagnierendes Wasser die Bildung von Kalk begünstigt (Abb. 46).

Stellen Sie das Gerät nach Gebrauch auf die Ladestation.

Das Gerät muss außerhalb der Reichweite von Kindern aufbewahrt werden.

Der Schaft kann aus dem Gehäuse des Geräts entfernt werden:

- Drücken Sie mit einem Werkzeug (z. B. einem Schraubenzieher) auf die Feder auf der Rückseite des Geräts und ziehen Sie den Schaft heraus.

Aufladen des Akkus

Bevor Sie das Akkuladegerät an das Stromnetz anschließen, überprüfen Sie, ob die auf dem Typenschild an der Unterseite des Ladegeräts angegebene Spannung mit der örtlichen Netzspannung übereinstimmt.

Dieses Gerät kann nur mit dem Ladegerät und der Ladestation aufgeladen werden, die zusammen mit dem Gerät geliefert wurden.

Das Gerät ist entladen und muss wieder aufgeladen werden, wenn:

- Der auf dem Display angezeigte prozentuale Ladezustand des Akkus ist niedrig (ca. 10 %).
- Die Akkuladeanzeige () leuchtet rot.

Zum Aufladen des Geräts:

1 Stecken Sie das Ladekabel in die Aufnahme für das Ladegerät (K). Der Eingang für das Ladegerät befindet sich auf der Rückseite der Ladestation.

2 Das Ladegerät in die Steckdose einstecken.

3 Positionieren Sie das Gerät korrekt auf der Ladestation. (M) (Abb. 11). Der Ladevorgang des Geräts beginnt. Das vollständige Aufladen des Akkus dauert etwa 4 Stunden.

Das Gerät ist mit einer Ladesperre ausgestattet. Während des Ladevorgangs kann das Gerät nicht gestartet werden, auch wenn die Ein-/Ausschalttaste gedrückt wird.

Während des Ladevorgangs kann nur die Selbstreinigungsfunktion gestartet werden ().

Verwendung von Reinigungsmitteln

Je nach Art der Verschmutzung und der zu reinigenden Oberfläche können verschiedene Reinigungsmittel verwendet werden:

- **Spezielle Reinigungsmittel** sind Reinigungsmittel, die speziell für diese Art von Geräten entwickelt wurden; sie können im Internet oder in Fachgeschäften erworben werden. Diese Reiniger entfernen Schmutz von harten Böden wie Vinyl, Fliesen und versiegeltem Holz.
- **Mehrzweckreiniger**: Vergewissern Sie sich, dass sie für die zu reinigende Oberfläche geeignet und nicht aggressiv für das Gerät sind.
- **Hausgemachte Lösungen**, wie z. B. eine Mischung aus Wasser und weißem Essig für die Entfernung von Flecken.
- **Nur Wasser**.

Wasser und Reinigungsmittel im entsprechenden Verhältnis vorbereiten und den Frischwasserbehälter bis zum Höchststand füllen.

Verwenden Sie keine schäumenden Reinigungsmittel, um zu vermeiden, dass sich während des Gebrauchs zu viel Schaum im Schmutzwasserbehälter bildet.

Nützliche Tipps zur Verwendung der Reinigungsmittel

- Lesen Sie vor dem Gebrauch immer die Gebrauchsanweisung des Geräts und des Reinigungsmittels.
- Testen Sie das Gerät mit dem Reinigungsmittel an einer versteckten Stelle des Fußbodens, bevor Sie es auf der gesamten zu reinigenden Fläche einsetzen.
- Verwenden Sie keine Bleichmittel oder andere aggressive Reinigungsmittel.
- Wenn Sie selbst hergestellte Lösungen verwenden, achten Sie darauf, dass sie richtig verdünnt sind.



SICHERHEITSHINWEISE FÜR DIE REINIGUNG UND WARTUNG

- Eine regelmäßige, tägliche Reinigung hält das Gerät in gutem Zustand und verlängert seine Lebensdauer.
- Alle nachstehenden Reinigungsarbeiten müssen bei ausgeschaltetem Gerät und vom Stromnetz getrenntem Ladegerät durchgeführt werden.
- Das Gerät und das Ladegerät nicht in Wasser oder andere Flüssigkeiten tauchen. Verwenden Sie keinen direkten Wasserstrahl.
- Verwenden Sie keine Scheuermittel oder Metallwerkzeuge, um Kratzer und Beschädigungen der Beschichtung zu vermeiden. Keine Lösungsmittel verwenden, die Plastikteile beschädigen.
- Reinigen Sie den Hepa-Filter nicht mit Wasser. Er würde seine Filtrierfähigkeit verlieren.

Für die Reinigung und Instandhaltung des Geräts die Abbildungen im Abschnitt „Reinigung und Instandhaltung“ beachten.

Reinigung des Geräts

Die Plastikteile mit einem feuchten, nicht scheuernden Tuch reinigen und mit einem trockenen Tuch trocknen.

Reinigung des Frischwasserbehälters (D3)

- 1 Drücken Sie die Entriegelungstaste des Frischwasserbehälters (D2) und entnehmen Sie den Frischwasserbehälter (Abb. 44).
- 2 Öffnen Sie den Deckel des Frischwasserbehälters (Abb. 45).
- 3 Entleeren Sie den Frischwasserbehälter.
- 4 Schließen Sie den Frischwasserbehälterdeckel.
- 5 Setzen Sie den Frischwasserbehälter in seine Aufnahmestelle (Abb. 48).

Reinigung des Schmutzwasserbehälters (R1)

Verwenden Sie zur Reinigung des Schmutzwasserbehälters die mitgelieferte Reinigungsbürste (Q).

- 1 Drücken Sie die Entriegelungstaste des Schmutzwasserbehälters (R2) und entnehmen Sie den Schmutzwasserbehälter (Abb. 52).
- 2 Öffnen Sie die Abdeckung des Schmutzwasserbehälters (Abb. 53).
- 3 Reinigen Sie den Schmutzwasserbehälter innen mit der mitgelieferten Reinigungsbürste (Q).
- 4 Entnehmen Sie den Hepa-Filter aus dem Deckel des Schmutzwasserbehälters.
- 5 Säubern und trocknen Sie den Schmutzwasserbehälter und die Abdeckung des Schmutzwasserbehälters.
- 6 Reinigen Sie den Hepa-Filter mit einer Bürste mit langen, weichen Borsten.
- 7 Setzen Sie den Hepa-Filter in seinen Sitz ein.
- 8 Schließen Sie die Abdeckung des Schmutzwasserbehälters (Abb. 59).
- 9 Setzen Sie den Frischwasserbehälter in seine Aufnahmestelle (Abb. 60).

Reinigung des Hepa-Filters (R4)

Der Hepa-Filter ist ein hocheffizienter Filter, der Verunreinigungen entfernt und Feinstäube jeder Art und sogar Bakterien filtert. Der Hepa-Filter befindet sich im Deckel des Schmutzwasserbehälters.

Reinigen Sie den Hepa-Filter nicht mit Wasser. Reinigen Sie den Filter ordnungsgemäß, indem Sie den Schmutz entfernen, und setzen Sie ihn dann wieder in sein Gehäuse ein.

Es empfiehlt sich, den Hepa-Filter häufig zu wechseln (etwa alle 4-6 Monate), um die Zirkulation von Bakterien in der Raumluft zu verhindern.

Reinigung der motorisierten Bürste und der Walzenbürste

Es wird empfohlen, die rotierenden Teile nicht zu schmieren oder zu ölen, um zu verhindern, dass Haare und Flusen noch mehr an ihnen haften.

Die Walzenbürste kann zur Reinigung aus ihrem Sitz genommen werden.

1 Entnehmen Sie den Deckel der motorisierten Bürste.

2 Drücken Sie die auf einer Seite der motorisierten Bürste befindliche Entriegelungstaste der Walzenbürste (Abb. 62).

3 Ziehen Sie die Walzenbürste an der Seite des Entriegelungsknopfes für die Walzenbürste heraus (Abb. 63).

4 Entnehmen Sie den Schaber für die Reinigung der Walzenbürste (P) aus dem Reinigungsbürstengriff (Abb. 64).

5 Reinigen Sie die Walzenbürste vom angesammelten Schmutz (Abb. 65).

Verwenden Sie den Reinigungsschaber der Walzenbürste, um Haare und Schmutzreste zu entfernen, die sich um die Walze gewickelt haben.

6 Reinigen und trocknen Sie die Walzenbürste und die Abdeckung der motorisierten Bürste.

7 Um die Walzenbürste wieder in die motorisierte Bürste einzusetzen, setzen Sie zunächst die Seite ein, die dem Entriegelungsknopf der Walzenbürste gegenüberliegt. Das korrekte Einsetzen erfolgt mit einem „Klick“.

8 Montieren Sie die Abdeckung der motorisierten Bürste. Das korrekte Einsetzen erfolgt mit einem „Klick“.

Selbstreinigungsfunktion

Das Gerät ist mit einer Selbstreinigungsfunktion ausgestattet.

Vergewissern Sie sich vor dem Start der Selbstreinigungsfunktion, dass Sie den Schmutzwasserbehälter geleert und den Frischwasserbehälter zu etwa 40 Prozent mit frischem Wasser gefüllt haben.

1 Stecken Sie das Ladekabel in die Aufnahme für das Ladegerät (K). Der Eingang für das Ladegerät befindet sich auf der Rückseite der Ladestation.

2 Das Ladegerät in die Steckdose einstecken.

3 Positionieren Sie das Gerät korrekt auf der Ladestation. (M) (Abb. 80).

4 Drücken Sie den Selbstreinigungsknopf (⏻). Der Selbstreinigungsvorgang des Geräts beginnt.

Funktion zum Entfernen von Wasser aus der Walzenbürste

Am Ende des Selbstreinigungsvorgangs wird automatisch die Wasserentfernung von der Walzenbürste gestartet (⏻). Die Walzenbürste dreht sich, um das Wasser zu entfernen, das sich nach der Selbstreinigungsfunktion in der motorisierten Bürste angesammelt hat.

Wenn das Wasser von der Walzenbürste entfernt ist, nehmen Sie die Walze von der motorisierten Bürste ab und legen Sie sie in das Zubehörfach (N). Alternativ können Sie die Walzenbürste durch die zusätzliche Walzenbürste ersetzen und das Gerät weiter verwenden.

Leeren Sie den Schmutzwasserbehälter nach der Entfernung des Wassers aus der Walzenbürste.

Der Selbstreinigungs- und Wasserentfernungsprozess von der Walzenbürste dauert etwa 2 Minuten.

AUSSERBETRIEBSETZUNG

Wird das Gerät außer Betrieb gesetzt, den Netzstecker ziehen. Im Falle einer Verschrottung müssen die verschiedenen beim Bau des Geräts verwendeten Materialien entsprechend ihrer Zusammensetzung und den im Verwendungsland geltenden gesetzlichen Bestimmungen getrennt und entsorgt werden.

WAS TUN, WENN ES PROBLEME GIBT

Probleme	Mögliche Ursachen	Lösungen
Das Gerät lässt sich nicht einschalten.	Der Akku ist leer.	Laden Sie den Akku des Geräts auf.
	Der Überhitzungsschutz des Motors hat sich eingeschaltet.	Das Gerät einige Minuten abkühlen lassen.
Die Saugkraft des Geräts hat nachgelassen.	Der Schaft ist durch Schmutz verstopft.	Reinigen Sie den Schaft und den Schmutzwasserbehälter.
	Der HEPA-Filter ist schmutzig.	Reinigen oder ersetzen Sie den HEPA-Filter.
	Der Luftkanal der motorisierten Bürste ist blockiert oder die motorisierte Bürste ist ausgefallen.	Reinigen Sie die motorisierte Bürste und die Walzenbürste.
	Der Akku ist leer.	Laden Sie den Akku des Geräts auf.
Während der Benutzung des Geräts sind alle Display-Anzeigen ausgeschaltet.	Der Akku des Geräts hat sich überhitzt oder ist defekt.	Das Gerät einige Minuten abkühlen lassen.
Der Akku entlädt sich schnell.	Die Ladezeit ist nicht ausreichend.	Laden Sie den Akku des Geräts vollständig auf.
	Der Akku des Geräts altert.	Kaufen Sie einen neuen Akku.

TECHNISCHE INFORMATIONEN

Angaben zum Netzteil	
Hersteller	Dong Guan City GangQi Electronic Co., Ltd. Adresse: Privately Operated Industrial District, ShiYong, 523600 Heng Li Town, Dong Guan, Guangdong, PEOPLE'S REPUBLIC OF CHINA
Modell	GQ24-270100-AG
Eingangsspannung	100-240 V
AC-Eingangsfrequenz	50/60 Hz
Ausgangsspannung	27.0 Vdc
Ausgangsstrom	1,0 A
Ausgangsleistung	27,0 W
Durchschnittliche Leistungsrate im aktiven Modus	89,67 %
Leistungsrate bei niedriger Ladung (10 %)	85,12 %
Leistungsaufnahme im Leerlaufzustand	0.079 W

ADVERTENCIAS DE SEGURIDAD

LEA ATENTAMENTE LAS INSTRUCCIONES ANTES DEL USO.

- El aparato está diseñado de acuerdo con las Normas Europeas específicas en vigor y protegido en todas las partes potencialmente peligrosas para el usuario. Leer atentamente este manual antes de utilizarlo por primera vez. Utilizar el aparato exclusivamente para el uso para el que fue diseñado, a fin de evitar posibles lesiones o daños materiales. Mantener a mano este manual para futuras consultas. Si se desea entregar este aparato a otras personas, no se olvide incluir también estas intrucciones.
- Este aparato ha sido diseñado solo para un uso doméstico y por lo tanto se debe considerar inadecuado para uso comercial o industrial.
- No utilizar el aparato para fines distintos de los descritos en este manual. No se asumen responsabilidades por el uso incorrecto o por utilizaciones diferentes a las previstas en este manual de instrucciones. El uso inapropiado, además, anula todo tipo de garantía.
- Se recomienda guardar el embalaje original, ya que la asistencia gratuita no está prevista para los daños causados por un embalaje no adecuado del producto al momento del envío a un Centro de Servicio Autorizado.
- Para evitar comprometer la seguridad del aparato, utilizar sólo repuestos originales y accesorios autorizados por el fabricante.



Peligro para los niños

- Los elementos del embalaje no se deben dejar al alcance de los niños, ya que podrían originar peligros.
- El dispositivo puede ser utilizado por niños mayores de 8 años y por personas que tienen capacidades físicas, sensoriales o mentales reducidas, o falta de experiencia o conocimiento, sólo si están acompañados por una persona responsable o si han recibido y entendido las instrucciones y los peligros que el uso del aparato conlleva.
- Los niños no deben jugar con el aparato.
- Mantener siempre el aparato y el cable del cargador de batería fuera del alcance de los niños menores de 8 años.
- No dejar que el cable del cargador cuelgue en un lugar donde un niño podría alcanzarlo.
- Las operaciones de limpieza y mantenimiento por el usuario no deben ser efectuadas por los niños, a menos que sean mayores de 8 años y estén vigilados.
- Si se decide deshacerse de este aparato, se recomienda inutilizarlo cortando el cable de alimentación. Se recomienda, además, eliminar las partes del aparato que puedan originar peligro, especialmente para los niños, que podrían utilizarlas para sus juegos.



Peligro debido a electricidad

- Antes de conectar el aparato a la red de alimentación comprobar que el voltaje indicado en la placa colocada en el cargador corresponda al de la red local.
- El uso de cables alargadores no autorizados por el fabricante puede provocar daños y accidentes.
- No conectar ningún otro dispositivo de alta potencia (estufas, planchas, radiadores, etc.) a la misma toma de corriente. Peligro de sobrecarga eléctrica.
- Durante la carga, elegir un ambiente suficientemente iluminado, limpio y con un enchufe de fácil acceso.
- No poner las partes bajo tensión en contacto con el agua: riesgo de cortocircuito y/o electrocución.
- No utilizar el aparato con las manos mojadas o los pies descalzos.
- No tocar la base de carga del aparato o el cargador con las manos mojadas o los pies descalzos.
- No dejar el cable de alimentación en contacto con bordes afilados o esquinas agudas.
- El cable del cargador no debe entrar en contacto con superficies calientes.
- No tirar del cable del cargador ni de la base de carga del aparato para desconectar el enchufe de la toma eléctrica.
- Desconectar el cargador de la base de carga del aparato cuando el aparato no se utilice o la batería esté cargada.



Atención - daños materiales

- No colocar el aparato, la base de carga del aparato y el cargador sobre superficies muy calientes ni cerca de llamas abiertas para evitar daños a la carcasa.
- No colocar el aparato cerca de materiales inflamables (telas, cortinas).
- No colocar el aparato, la base de carga del aparato y el cargador cerca o encima de placas eléctricas o de gas calientes, ni cerca de un horno microondas.
- No colocar el aparato cerca o encima de superficies húmedas (por ejemplo, un fregadero).
- No se debe alimentar el producto a través de temporizadores externos o instalaciones separadas operadas por control remoto.
- Si el aparato emite humo durante el funcionamiento, desconectar de inmediato. Ponerse en contacto con el centro de asistencia técnica autorizado más cercano para gestionar el problema.
- Nunca obstruir la entrada de aire mientras el aparato está en funcionamiento, para evitar daños materiales y/o sobrecalentamiento del aparato.
- No utilizar el aparato al aire libre.
- Guardar el aparato en un lugar cubierto, fresco y seco.
- No dejar el aparato, la base de carga del aparato y el cargador expuestos a agentes atmosféricos (por ejemplo, lluvia, sol).

Peligro de daños debidos a otras causas

- Para levantar el aparato, agarrarlo por el cuerpo.
- Mantener las aperturas libres de polvo, lanas, cabellos, etc.
- Encender el aparato solo cuando esté en posición de trabajo.
- Mantenga el cabello, la ropa suelta u otras partes que puedan quedar atrapadas, lejos de las partes móviles del aparato.
- En caso de fuga de líquido de las baterías, el aparato no debe utilizarse y debe llevarse al Centro de Asistencia más cercano para sustituir las baterías.
- El aparato no se debe utilizar si se ha caído o si hay daños visibles. No utilizar el aparato si el cable de alimentación o la clavija están dañados, o si el aparato está defectuoso. Todas las reparaciones, incluso la sustitución del cable de alimentación, deben ser efectuadas exclusivamente por un Centro de Servicio o por técnicos autorizados, para prevenir cualquier riesgo.

 Para la correcta eliminación del producto según la Directiva Europea 2012/19/EU se ruega leer el correspondiente documento anexo al producto.

• **GUARDAR SIEMPRE ESTAS INSTRUCCIONES**



Consumo de energía en modo apagado: 0,0 W

ADVERTENCIAS DE SEGURIDAD DURANTE EL USO











- Este aparato ha sido proyectado sólo para un uso privado y por lo tanto debe considerarse inadecuado para un uso comercial o industrial. Utilizar el aparato para aspirar y lavar a fondo superficies duras como suelos, vinilo, baldosas, madera sellada. Cualquier otro uso del aparato no está previsto por el fabricante que se exime de toda responsabilidad por daños de cualquier tipo causados por un uso impropio del aparato. El uso inapropiado, además, anula todo tipo de garantía.
- Antes del montaje, asegurarse de que el aparato esté apagado.
- Antes de utilizar el aparato por primera vez, efectuar un ciclo completo de carga.
- Recargar el aparato solo con el cargador y con la base de carga suministrados.
- Llenar con agua el depósito del agua limpia antes de poner en marcha el aparato. Las operaciones de llenado del agua deben realizarse con el aparato apagado.
- Llenar el depósito de agua limpia con agua por debajo de 40°C para eliminar la suciedad.
- Llenar el depósito de agua limpia sólo con agua corriente. No utilizar agua con gas, caliente o tibia o cualquier otro líquido que podría dañar el aparato.
- No llenar nunca el depósito de agua por encima del nivel MÁX.
- No utilizar el aparato sin agua. Controlar con regularidad el nivel del agua en el depósito de agua limpia.
- No utilizar el aparato sin el depósito de agua sucia colocado.
- No utilizar detergentes perjudiciales para el aparato o para las superficies que se van a limpiar.

- No utilizar detergentes espumosos.
- No utilizar líquidos como pesticidas, tintes para el cabello y lubricantes.
- No usar el aparato en ambientes cerrados y en presencia de vapores emanados por barnices en aceite, o por solventes o impermeabilizantes, por polvos inflamables u otros vapores tóxicos o explosivos.
- No utilizar el aparato en caso de ruidos u olores inusuales.
- No utilizar el aparato en paredes, mostradores o ventanas.
- No utilizar el aparato sin filtro o con un filtro dañado.
- No utilizar el cepillo motorizado sin el rodillo.
- Utilizar el aparato solo en superficies duras como suelos, vinilo, baldosas, madera sellada.
- Antes de aspirar sobre superficies brillantes, como parqué y linóleo, asegurarse de que el cepillo y el rodillo estén libres de materiales que puedan dejar marcas.
- Para evitar dañar el suelo, no presionar con fuerza sobre el cepillo. En las superficies delicadas, no insistir con el cepillo en el mismo punto.
- Sobre superficies con cera, el movimiento del cepillo puede crear halos. Si esto pasara, limpie con un paño húmedo, pulir con cera y esperar a que se seque.
- No recoger objetos muy calientes o que estén fumando o quemándose como cigarrillos, fósforos o cenizas aún calientes.
- No recoger material inflamable o combustible (líquidos volátiles, gasolina, queroseno, etc.) ni utilizar en presencia de agua.
- No recoger material tóxico (lejías, amoníaco, desatascadores, ácidos, etc.).
- No aspirar cenizas calientes, líquidos, piezas grandes de vidrio, escombros, objetos punteagudos o afilados.
- No poner boca abajo el aparato durante su uso, el agua en los depósitos podría salirse.
- Vaciar el depósito de agua sucia cuando alcance el nivel máximo.
- Apagar el aparato si sale una gran cantidad de espuma o de agua sucia. Vaciar el depósito de agua sucia antes de volver a utilizar el aparato.
- Apagar el aparato de inmediato en el caso de que se enrede algo dentro del cepillo, como un trozo de tela, los flecos de una alfombra, etc. Antes de volver a encender el aparato, eliminar la causa de la oclusión de los conductos de aspiración.
- Tener especial cuidado si se utiliza el aparato cerca de una rampa de escaleras.
- Antes de guardar el aparato, vaciar el depósito de agua sucia y el depósito de agua limpia.

Descripción del aparato

- A1 Botón de autolimpieza 
- A2 Botón MODO 
- A3 Botón de encendido/apagado 
- B Mango
- C Brazo
- D1 Tapón del depósito de agua limpia
- D2 Botón de liberación del depósito de agua limpia
- D3 Depósito de agua limpia
- E Cuerpo del aparato
- F Botón de liberación del rodillo cepillo
- G Rodillo cepillo
- H Cepillo motorizado
- I Tapa del cepillo motorizado
- J Botón de liberación de la tapa del cepillo motorizado
- K Enchufe para el cargador
- L Soporte para accesorios
- M Base de carga
- N Cargador de batería
- O Rodillo cepillo extra
- P Cuchilla para la limpieza del rodillo cepillo
- Q Escobilla de limpieza
- R1 Depósito de agua sucia
- R2 Botón de liberación del depósito de agua sucia
- R3 Tapón del depósito de agua sucia
- R4 Filtro Hepa
- S Pantalla

Descripción de los indicadores luminosos de la pantalla





Indicador luminoso	Descripción	Significado
	Modo de aspiración ECO + agua	El aparato funciona con una potencia de chorro de agua y de aspiración ECO/estándar.
	Modo de aspiración MAX + agua	El aparato funciona con una potencia de chorro de agua y de aspiración máxima.
	Modo solo aspiración	El aparato funciona en modo de solo aspiración, sin chorro de agua.
	Función de autolimpieza	Indica que el aparato está realizando la función de autolimpieza.
	Indicador carga de la batería	El indicador luminoso está de color verde cuando la batería del aparato está cargada.
		El indicador luminoso está de color rojo cuando la batería del aparato está descargada. Recargar el aparato.
	Función de eliminación del agua del rodillo cepillo	Indica que el aparato está realizando la función de eliminación del agua del rodillo cepillo.
	El depósito de agua sucia está lleno	Indica que el depósito de agua sucia está lleno. Vaciar el depósito de agua sucia.
	Depósito de agua limpia vacío	Indica que el depósito de agua limpia está vacío. Llenar el depósito de agua limpia.
	Rodillo cepillo enredado	Indica que el rodillo cepillo está enredado.
	Porcentaje de carga de la batería	Indica el porcentaje de carga de la batería del aparato.

USO DEL APARATO

Para preparar el aparato para su uso, consulte las imágenes de la secuencia "Operaciones preliminares". Para el uso del aparato, consulte las imágenes de la secuencia "Instrucciones de uso".

Para poner en marcha el aparato, es necesario inclinar el tubo (C) hacia abajo.

El aparato tiene tres modos de trabajo:

- Modo de aspiración ECO + agua (), activo al encender el aparato.
- Modo de aspiración MÁX. + agua (), pulsar el botón de MODO () para activarlo.
- Modo de solo aspiración (), pulsar una segunda vez el botón de MODO () para activarlo.

La pantalla muestra el nivel de carga de la batería en porcentaje.

Es posible activar el modo de espera del aparato inclinando hacia delante el mismo aparato hasta cerrar la articulación en el cepillo motorizado. La introducción es correcta al oír un "clic" (Fig. 38).

Si durante el uso el depósito de agua sucia se llena hasta el límite máximo, el indicador del depósito de agua sucia lleno () se enciende y el aparato deja de funcionar. Vaciar el depósito de agua sucia.

Si durante el uso el depósito de agua limpia está vacío, el indicador del depósito de agua limpia vacío () se enciende y el aparato continúa trabajando en modo de solo aspiración. Llenar el depósito de agua limpia si se desea utilizar el aparato en modo de aspiración ECO + agua.

Después de cada uso, vaciar completamente:

- El depósito de agua sucia (R1), para evitar malos olores y la acumulación de suciedad (Fig. 41).
- El depósito de agua limpia (D3), para evitar que el estancamiento del agua favorezca la formación de cal (Fig. 46).

Después del uso, guardar el aparato en su base de carga.

El aparato debe ser guardado lejos del alcance de los niños.

Es posible retirar el tubo del cuerpo del aparato:

- Pulsar el resorte, situado en la parte posterior del aparato, con una herramienta (por ejemplo, un destornillador) y extraer el tubo.

Cargar la batería

Antes de conectar el cargador a la red de alimentación comprobar que el voltaje indicado en la placa situada debajo del cargador corresponda al de la red local.

Este aparato se carga únicamente con el cargador de batería suministrado.

El aparato está descargado y debe recargarse cuando:

- El porcentaje del nivel de carga de la batería indicado en la pantalla es bajo (aproximadamente el 10%).
- La luz del indicador de carga de la batería () se ilumina en color rojo.

Para recargar el aparato:

- 1 Conectar el cable del cargador en la entrada para el cargador (K). La entrada para el cargador se encuentra en la parte posterior de la base de carga.
- 2 Enchufar el cargador a la toma de corriente.
- 3 Colocar correctamente el aparato en la base de carga (M) (Fig. 11). Se inicia la carga del aparato.

La carga completa de la batería recargable tarda aproximadamente 4 horas.

El aparato está equipado con una función de bloqueo de la carga. Durante el proceso de carga, el aparato no puede arrancar ni siquiera pulsando el botón de encendido/apagado.

Durante la carga, solo se puede activar la función de autolimpieza ().

Uso de detergentes

Se pueden utilizar diferentes detergentes para la limpieza, dependiendo del tipo de suciedad y de la superficie a limpiar:

- **Detergentes específicos**, son detergentes especialmente formulados para este tipo de aparato y pueden adquirirse por Internet o en tiendas especializadas. Estos detergentes eliminan la suciedad de los suelos duros como los vinilos, las baldosas o la madera sellada.
- **Detergentes multiusos**, verifique que sean adecuados para la superficie a limpiar y que no sean agresivos para el aparato.
- **Soluciones caseras**, por ejemplo, una mezcla de agua y vinagre blanco para eliminar la suciedad.
- **Solo agua**.

Preparar el agua y el detergente en proporción para llenar el depósito de agua limpia hasta el nivel máximo.

No utilice detergentes espumosos, para evitar crear demasiada espuma en el depósito de agua sucia durante el uso.

Consejos útiles para el uso de los detergentes

- Leer siempre las instrucciones del aparato y del detergente antes de su uso.
- Probar el aparato con el detergente en un área oculta del suelo de la casa, antes de usarlo en toda la superficie a limpiar.
- No usar lejía ni otros detergentes agresivos.
- Al utilizar soluciones caseras, asegurarse de que estén adecuadamente diluidas.



ADVERTENCIAS DE SEGURIDAD DURANTE LA LIMPIEZA Y EL MANTENIMIENTO

- Una limpieza regular y diaria ayuda a mantener el aparato eficiente y a prolongar su vida útil.
- Todas las operaciones de limpieza indicadas a continuación deben efectuarse con el aparato apagado y el cargador desconectado de la toma de corriente.
- No sumergir el aparato ni el cargador en agua ni en otros líquidos. No utilizar chorros de agua directos.
- No utilizar detergentes abrasivos o utensilios metálicos para evitar rayar y dañar el revestimiento. Nunca utilizar disolventes que dañen las partes de plástico.
- No lavar el filtro Hepa con agua. Perdería su capacidad filtrante.

Para la limpieza y el mantenimiento del aparato, consultar las imágenes de la secuencia «Limpieza y mantenimiento».

Limpeza del aparato

Limpiar las partes de plástico con un paño húmedo no abrasivo y secarlas con un paño seco.

Limpeza del depósito de agua limpia (D3)

- 1 Pulsar el botón de liberación del depósito de agua limpia (D2) y retirar el depósito de agua limpia (Fig. 44).
- 2 Abrir el tapón del depósito de agua limpia (Fig. 45).
- 3 Vaciar el depósito de agua limpia.
- 4 Cerrar el tapón del depósito de agua limpia.
- 5 Introducir el depósito de agua limpia en su alojamiento (Fig. 48).

Limpieza del depósito de agua sucia (R1)

Para limpiar el depósito de agua sucia, utilizar el cepillo de limpieza (Q) suministrado.

- 1 Pulsar el botón de liberación del depósito de agua sucia (R2) y retirar el depósito de agua sucia (Fig. 52).
- 2 Abrir el tapón del depósito de agua sucia (Fig. 53).
- 3 Frotar el interior del depósito de agua sucia con el cepillo de limpieza (Q) suministrado.
- 4 Retirar el filtro Hepa de la tapa del depósito de agua sucia.
- 5 Lavar y secar el depósito de agua sucia y la tapa del depósito de agua sucia.
- 6 Limpiar el filtro Hepa con un cepillo de cerdas largas y suaves.
- 7 Colocar el filtro Hepa en su alojamiento.
- 8 Cerrar el tapón del depósito de agua sucia (Fig. 59).
- 9 Introducir el depósito de agua sucia en su alojamiento (Fig. 60).

Limpieza del filtro Hepa (R4)

El filtro Hepa es un filtro de alta eficiencia que elimina las impurezas y filtra partículas de todo tipo, incluso las bacterias. El filtro Hepa se coloca en la tapa del depósito de agua sucia.

No lavar el filtro Hepa con agua. Limpiar correctamente el filtro eliminando la suciedad e introducirlo de nuevo en su alojamiento.

Es buen hábito cambiar a menudo el filtro Hepa (cada 4-6 meses aprox.) para evitar la circulación de bacterias en el aire del ambiente.

Limpieza del cepillo motorizado y del rodillo cepillo

Se recomienda no lubricar ni engrasar las partes giratorias para evitar que el pelo y la pelusa se adhieran aún más.

El rodillo cepillo se puede retirar de su alojamiento para efectuar la limpieza.

- 1 Retirar la tapa del cepillo motorizado.
 - 2 Pulsar el botón de liberación del rodillo cepillo presente en un lado del cepillo motorizado (Fig. 62).
 - 3 Extraer el rodillo cepillo del lado del botón de liberación del rodillo cepillo (Fig. 63).
 - 4 Extraer la cuchilla para la limpieza del rodillo cepillo (P) de la empuñadura del cepillo para la limpieza (Fig. 64).
 - 5 Limpiar el rodillo cepillo de la suciedad acumulada (Fig. 65).
- Utilizar la cuchilla para limpiar el rodillo cepillo para eliminar cabellos y residuos de suciedad enredados en el rodillo.
- 6 Lavar y secar el rodillo cepillo y la tapa del cepillo motorizado.
 - 7 Para volver a montar el rodillo en el cepillo motorizado, primero insertar el lado opuesto al botón de liberación del rodillo cepillo. La introducción es correcta al oír un "clic".
 - 8 Montar la tapa del cepillo motorizado. La introducción es correcta al oír un "clic".

Función de autolimpieza

Este aparato está equipado con una función de autolimpieza.

Antes de iniciar la función de autolimpieza, comprobar que el depósito de agua sucia esté vacío y que el depósito de agua limpia esté lleno al 40% aproximadamente.

- 1 Conectar el cable del cargador en la entrada para el cargador (K). La entrada para el cargador se encuentra en la parte posterior de la base de carga.
- 2 Enchufar el cargador a la toma de corriente.
- 3 Colocar correctamente el aparato en la base de carga (M) (Fig. 80).
- 4 Presionar el botón de autolimpieza (⏻). Se inicia el proceso de autolimpieza del aparato.

Función de eliminación del agua del rodillo cepillo

Al final del proceso de autolimpieza, se inicia automáticamente la función de eliminación del agua del rodillo cepillo (). El rodillo cepillo gira para eliminar el agua acumulada en el cepillo motorizado después de la función de autolimpieza.

Una vez finalizada la función de eliminación del agua del rodillo cepillo, retirar el rodillo del cepillo motorizado y guardarlo en el soporte de accesorios (N). Como alternativa, se puede sustituir el rodillo cepillo por el rodillo cepillo extra y continuar utilizando el aparato.

Después de la función de eliminación del agua del rodillo cepillo, vaciar el depósito de agua sucia.

El proceso de autolimpieza y eliminación del agua del rodillo cepillo dura aproximadamente 2 minutos.

PUESTA FUERA DE SERVICIO

En el caso de puesta fuera de servicio del aparato hay que desconectarlo eléctricamente. En el caso de desmantelamiento hay que separar los distintos materiales utilizados en la construcción del aparato y des-echarlos según su composición y las normas legales vigentes en el país de utilización.

CÓMO SOLUCIONAR ALGUNOS PROBLEMAS

Problemas	Causas posibles	Soluciones
El aparato no se enciende.	La batería está descargada.	Cargar la batería del aparato.
	El dispositivo de protección contra el sobrecalentamiento del motor se ha activado.	Dejar enfriar el aparato durante unos minutos.
La aspiración del aparato está reducida.	El tubo está obstruido por la suciedad.	Limpiar el tubo y el depósito de agua sucia.
	El filtro Hepa está sucio.	Limpiar o sustituir el filtro Hepa.
	El conducto de aire del cepillo motorizado está bloqueado o el cepillo motorizado está atascado.	Limpiar el cepillo motorizado y el rodillo cepillo.
	La batería está descargada.	Cargar la batería del aparato.
Todos los indicadores de la pantalla están apagados durante el uso del aparato.	La batería del aparato se ha sobrecalentado o está averiada.	Dejar enfriar el aparato durante unos minutos.
La batería se descarga rápidamente.	El tiempo de recarga es insuficiente.	Cargar completamente la batería del aparato.
	La batería del aparato está envejeciendo.	Comprar una batería nueva.

INFORMACIONES TÉCNICAS

Datos del cargador	
Fabricante	Dong Guan City GangQi Electronic Co., Ltd. Dirección: Privately Operated Industrial District, ShiYong, 523600 Heng Li Town, Dong Guan, Guangdong, PEOPLE'S REPUBLIC OF CHINA
Modelo	GQ24-270100-AG
Tensión de entrada	100-240 V
Frecuencia de entrada AC	50/60 Hz
Tensión de salida	27,0 Vdc
Corriente de salida	1,0 A
Potencia de salida	27,0 W
Rendimiento medio en modo activo	89.67 %
Rendimiento a baja carga (10%)	85.12 %
Potencia absorbida en la condición de vacío	0.079 W

ES

AVISOS DE SEGURANÇA

LER ATENTAMENTE AS INSTRUÇÕES ANTES DO USO.

- O aparelho foi realizado em conformidade com as específicas Normas Europeias vigentes e protegido em todas as suas partes potencialmente perigosas para o utilizador. Ler atentamente este manual antes do uso. Utilizar o aparelho exclusivamente para o uso ao qual foi projetado para evitar possíveis acidentes e danos. Manter este manual sempre acessível para futuras consultas. Sempre que desejar ceder este aparelho a outras pessoas, lembre-se de incluir também estas instruções.
- O aparelho é destinado somente para o uso doméstico e não deve ser designado para utilização comercial ou industrial.
- Não utilizar o aparelho para finalidades diferentes da finalidade descrita neste manual. Não assumimos nenhum tipo de responsabilidade em caso de uso incorrecto ou de empregos diferentes daqueles previstos neste manual. O uso impróprio determina, além disso, a perda do efeito de qualquer forma de garantia.
- Recomenda-se guardar as embalagens originais, visto que não é efetuada a assistência gratuita por danos devidos à embalagem não adequada do produto no momento da expedição do mesmo a um Centro de Assistência autorizado.
- Para não comprometer a segurança do aparelho, utilizar exclusivamente peças de reposição originais e acessórios autorizados pelo fabricante.



Perigo para as crianças

- Os elementos da embalagem não devem ser deixados ao alcance de crianças pois constituem potenciais fontes de perigo.
- O aparelho pode ser usado por crianças com idade superior a 8 anos e por pessoas com capacidades físicas, sensoriais ou mentais reduzidas, ou sem experiência ou conhecimento do aparelho, somente se observados por uma pessoa responsável ou se tiverem recebido e compreendido as instruções e saibam reconhecer os perigos presentes durante o uso do aparelho.
- As crianças não devem brincar com o aparelho.
- Manter sempre o aparelho e o cabo do carregador de bateria fora do alcance das crianças com idade inferior a 8 anos.
- Não deixar o cabo do carregador de bateria pendurado onde poderia ser puxado por uma criança.
- As operações de limpeza e de manutenção por parte do utilizador não devem ser efetuadas por crianças, exceto se estas forem maiores de 8 anos e agirem com a orientação de um adulto.

- Quando for decidido eliminar este aparelho como resíduo, recomendamos fazer com que o mesmo se torne inoperante, cortando, para isto, o cabo de alimentação. Recomendamos fazer com que se tornem inócuas as partes do aparelho susceptíveis a constituir perigo, principalmente para crianças que poderiam utilizá-lo para brincar.



Perigo devido à electricidade

- Antes de conectar o aparelho à rede de alimentação elétrica, certificar-se que a tensão indicada na placa de dados situada no carregador de bateria corresponda à tensão da rede local.
- O uso de extensões elétricas não autorizadas pelo fabricante do aparelho pode provocar danos e acidentes.
- Não conecte outros aparelhos de alta potência (por exemplo aquecedores, ferros de passar roupa, radiadores) na mesma tomada elétrica. Perigo de sobrecarga elétrica.
- Durante a carga, escolha um ambiente suficientemente iluminado, limpo e com a tomada de corrente facilmente acessível.
- Nunca colocar as partes sob tensão em contato com a água: risco de curto-circuito e/ou choque elétrico.
- Não utilizar o aparelho com as mãos molhadas ou descalço.
- Não tocar a base de recarga do aparelho ou o carregador de bateria com as mãos molhadas ou com os pés descalços.
- Não deixar o cabo do carregador de bateria em contato com partes cortantes ou cantos vivos.
- O cabo do carregador de bateria não deve entrar em contato com superfícies quentes.
- Nunca puxar o cabo do carregador de bateria ou a base de recarga do aparelho para desconectar a ficha da tomada elétrica.
- Desconecte o carregador de bateria da base de recarga do aparelho quando o aparelho não for usado ou a bateria estiver carregada.



Atenção - danos materiais

- Não posicionar o aparelho, a base de recarga do aparelho e o carregador de bateria sobre superfícies muito quentes ou nas proximidades de chamas livres, para evitar que a carroçaria possa sofrer danos.
- Não posicionar o aparelho perto de material inflamável (por exemplo: tecidos, cortinas).
- Não colocar o aparelho, a base de recarga do aparelho e o carregador de bateria em proximidade ou sobre fogões elétricos ou a gás, quando quentes, ou próximos a um forno microondas.
- Não posicionar o aparelho perto ou sobre superfícies húmidas (por exemplo, um lavatório).

- O produto não deve ser alimentado através de timers externos ou com sistemas separados comandados à distância.
- Se o aparelho emitir fumo durante o funcionamento, desligá-lo imediatamente. Contactar o centro de assistência técnica autorizado mais próximo para a resolução do problema.
- Nunca obstruir a tomada de ar durante o funcionamento do aparelho, para evitar danos materiais e/ou sobreaquecimento do aparelho.
- Não utilizar o aparelho ao ar livre.
- Arrumar o aparelho em lugar coberto, fresco e seco.
- Não deixar o aparelho, a base de recarga do aparelho e o carregador de bateria exposto a agentes atmosféricos (por exemplo, chuva, sol).

Perigo de danos devidos a outras causas

- Segurar bem o corpo do aparelho para levantá-lo.
- Manter as aberturas livres de pó, lanugem, cabelos etc.
- Ligar o aparelho somente quando estiver na posição de funcionamento.
- Manter os cabelos, as roupas largas ou outras partes que podem ficar presas, longe das partes em movimento do aparelho.
- Em caso de saída de líquido das baterias, o aparelho não deve ser utilizado e deve ser levado ao Centro de Assistência mais próximo, para a substituição das baterias.
- O aparelho não deve ser utilizado se tiver caído ou se apresentar sinais de danos visíveis. Não usar o aparelho se o cabo de alimentação ou a ficha estiverem danificados, ou se o próprio aparelho estiver com algum defeito. Todas as reparações, incluindo a substituição do cabo de alimentação, devem ser realizadas somente por um Centro de Assistência ou por técnicos autorizados, de modo a prevenir qualquer risco.

 Para a eliminação correta do produto, nos termos da Diretiva Europeia 2012/19/EU pedimos que seja lido o folheto específico fornecido com o produto.

• CONSERVAR SEMPRE ESTAS INSTRUÇÕES

Consumo energético em modalidade off: 0.0 W

ADVERTÊNCIAS DE SEGURANÇA DURANTE O USO

- Este aparelho foi concebido somente para o uso privado e, portanto, deve ser considerado inadequado o uso para finalidades comerciais ou industriais. Usar o aparelho para aspirar e lavar meticulosamente as superfícies duras como pisos, vinil, ladrilhos, madeira selada. Qualquer outro uso do aparelho não é previsto pelo fabricante, o qual não assume nenhuma responsabilidade por danos de qualquer natureza causados pelo uso impróprio do aparelho. O uso impróprio determina, além disso, a perda do efeito de qualquer forma de garantia.

- Antes de continuar com a montagem, certificar-se que o aparelho esteja desligado.
- Antes de utilizar o aparelho pela primeira vez, realizar um ciclo de carga completo.
- Recarregar o aparelho somente com o carregador de bateria e com a base de recarga fornecida.
- Encher o depósito da água limpa com água antes de ligar o aparelho. As operações de enchimento da água devem ser efetuadas com o aparelho desligado.
- Encher o depósito da água limpa com água abaixo de 40°C para remover a sujidade.
- Encher o depósito da água limpa somente com água natural. Não utilizar água com gás, quente, morna, ou qualquer outro líquido que poderia causar danos ao aparelho.
- NUNCA encher o depósito da água limpa além do nível MAX.
- Não utilizar o aparelho sem água. Verificar regularmente o nível da água no depósito da água limpa.
- Não utilizar o aparelho sem o depósito da água suja em sua posição.
- Não utilizar detergentes danosos para o aparelho ou para as superfícies a limpar.
- Não utilizar detergentes espumantes.
- Não utilizar líquidos como pesticidas, tintas para cabelos e lubrificantes.
- Não utilizar o aparelho em ambientes fechados e em presença de vapores emanados por vernizes a óleo, ou por solventes ou impermeabilizantes, pó inflamável ou outros vapores tóxicos ou explosivos.
- Não utilizar o aparelho em caso de ruídos ou odores incomuns.
- Não utilizar o aparelho em paredes, bancadas ou janelas.
- Não usar o aparelho sem filtro ou com o filtro danificado.
- Não utilizar a escova motorizada sem o rolo.
- Usar o aparelho somente em superfícies duras como pisos, vinil, ladrilhos, madeira selada.
- Antes de aspirar as superfícies brilhantes, como assoalhos e linóleo, certificar-se que a escova e o rolo estejam livres de materiais que possam deixar marcas.
- Para evitar danos ao piso, não pressionar a escova com força. Nas superfícies delicadas, não insistir, passando a escova no mesmo ponto.
- Nas superfícies enceradas, o movimento da escova pode deixar halos. Se isto ocorrer, limpar com um pano húmido, encerar e aguardar que seque.
- Não recolher objetos muito quentes ou que estão fumegando ou queimando como: cigarros, fósforos ou cinzas ainda quentes.
- Não recolher material inflamável ou combustível (líquidos voláteis, gasolina, querosene etc.) nem utilizar em presença de água.
- Não recolher material tóxico (lixívia, amoníaco, desentupidor de pias, ácidos etc.).
- Não aspirar cinzas quentes, líquidos, pedaços grossos de vidro, entulho, objetos pontiagudos ou cortantes.

- Não virar o aparelho ao contrário durante o uso, pode ocorrer saída de água dos depósitos.
- Esvaziar o depósito da água suja quando chegar ao nível máximo.
- Desligar o aparelho se houver saída de uma grande quantidade de espuma ou de água suja. Esvaziar o depósito da água suja antes de utilizar novamente o aparelho.
- Desligar o aparelho imediatamente caso alguma sujidade ficar presa dentro da escova, como pedaços de tecido, franjas de tapete etc. Antes de ligar novamente o aparelho, remover o que tiver causado a obstrução dos tubos de aspiração.
- Prestar atenção especial se estiver a utilizar o aparelho nas proximidades de uma rampa de escada.
- Antes de arrumar o aparelho, esvaziar o depósito da água suja e o depósito da água limpa.

Descrição do aparelho

A1 Botão de autolimpeza 

A2 Botão MODALIDADE 

A3 Botão ligar/desligar 

B Pega

C Haste

D1 Tampa do depósito da água limpa

D2 Botão de desengate do depósito da água limpa

D3 Depósito da água limpa

E Corpo do aparelho

F Botão de desengate do rolo da escova

G Rolo da escova

H Escova motorizada

I Tampa da escova motorizada

J Botão de desengate da tampa da escova motorizada

K Entrada para carregador de bateria

L Porta acessórios

M Base de recarga

N Carregador de bateria

O Rolo da escova extra

P Lâmina para a limpeza do rolo da escova

Q Escova para a limpeza

R1 Depósito da água suja

R2 Botão de desengate do depósito da água suja

R3 Tampa do depósito da água suja

R4 Filtro Hepa

S Display

Descrição dos sinalizadores no display

Sinalizador luminoso	Descrição	Significado
	Modalidade aspiração ECO + água	O aparelho funciona com uma potência de jato da água e de aspiração ECO/standard.
	Modalidade aspiração MAX + água	O aparelho funciona com uma potência de jato da água e de aspiração máxima.
	Modalidade somente aspiração	O aparelho funciona em modalidade somente aspiração, sem jato de água.
	Função autolimpeza	Indica que o aparelho está efetuando a função autolimpeza.
	Indicador de carga da bateria	O sinalizador luminoso ficará verde quando a bateria do aparelho estiver carregada.
		O sinalizador luminoso ficará vermelho quando a bateria do aparelho estiver descarregada. Recarregar o aparelho.
	Função de remoção da água do rolo de escova	Indica que o aparelho está efetuando a função de remoção da água do rolo da escova.
	Depósito da água suja cheio	Indica que o depósito da água suja está cheio. Esvaziar o depósito da água suja.
	Depósito da água limpa vazio	Indica que o depósito da água limpa está vazio. Encher o depósito da água limpa.
	Rolo da escova emaranhado	Indica que o rolo da escova está emaranhado.
	Percentagem de carga da bateria	Indica a percentagem de carga da bateria do aparelho.

USO DO APARELHO

Para preparar o aparelho ao uso, consultar as imagens da sequência de “Operações preliminares”.

Para o uso do aparelho, consultar as imagens da sequência “Instruções de uso”.

Para acionar o aparelho, deve-se inclinar a haste (C) para baixo.

O aparelho dispõe de três modalidades de funcionamento:

- Modalidade aspiração ECO + água () , ativa quando o aparelho é ligado.
- Modalidade aspiração MAX + água () , pressionar o botão MODALIDADE () para ativá-la.
- Modalidade somente aspiração () , pressionar uma segunda vez o botão MODALIDADE () para ativá-la.

No display está indicado o nível de carga da bateria, em percentagem.

É possível ativar a modalidade standby do aparelho inclinando o aparelho para frente até fechar a articulação na escova motorizada. Para inserir corretamente deve-se ouvir um “click” (Fig. 38).

Se, durante o uso, o depósito da água suja ficar cheio até o limite máximo, o sinalizador luminoso do depósito da água suja cheio () se acenderá e o aparelho irá parar de funcionar. Esvaziar o depósito da água suja.

Se, durante o uso, o depósito da água limpa estiver vazio, o sinalizador luminoso do depósito da água limpa vazio () se acenderá e o aparelho continuará a funcionar em modalidade somente aspiração. Encher o depósito da água limpa se desejar utilizar o aparelho em modalidade aspiração ECO + água.

Após cada utilização, esvaziar totalmente:

- O depósito da água suja (R1), para evitar maus odores e a acumulação da sujidade (Fig. 41).
- O depósito da água limpa (D3), para evitar que a estagnação da água possa favorecer a formação do calcário (Fig. 46).

Depois do uso, posicione o aparelho na base de recarga.

O aparelho deve ser guardado longe do alcance das crianças.

É possível remover a haste do corpo do aparelho:

- Pressionar a mola situada na parte traseira do aparelho com uma ferramenta (por exemplo, uma chave de fendas) e extrair a haste.

Carregar a bateria

Antes de conectar o carregador de bateria à rede de alimentação elétrica, certificar-se que a tensão indicada na placa de dados situada no carregador de bateria corresponda à tensão da rede local.

Este aparelho pode ser recarregado somente com o carregador de bateria e a base de recarga fornecida.

O aparelho está descarregado e deve ser carregado quando:

- A percentagem do nível de carga da bateria indicada no display estiver baixa (cerca de 10%).
- O sinalizador luminoso do indicador de carga da bateria () se acende com a cor vermelha.

Para recarregar o aparelho:

1 Conectar o cabo do carregador de bateria na entrada para o carregador de bateria (K). A entrada para o carregador de bateria encontra-se na parte traseira da base de recarga.

2 Inserir o carregador de bateria na tomada de corrente.

3 Posicionar corretamente o aparelho na base de recarga (M) (Fig. 11). A recarga do aparelho terá início.

A carga completa da bateria recarregável estará completa depois de 4 horas.

O aparelho é dotado de uma função de bloqueio da carga. Durante o processo de carga, o aparelho não pode ser acionado, nem mesmo ao se pressionar o botão ligar-desligar.

Durante a recarga, é possível ativar somente a função de autolimpeza ().

Uso dos detergentes

É possível utilizar diversos detergentes para a limpeza, conforme o tipo de sujidade e da superfície a limpar:

- **Detergentes específicos**, são detergentes formulados especificamente para este tipo de aparelho e podem ser adquiridos online ou nas lojas dedicadas. Estes detergentes removem a sujidade dos pisos duros como vinil, ladrilhos, madeira selada.
- **Detergentes multi-uso**, certificar-se que sejam apropriados para a superfície a limpar e não sejam agressivos para o aparelho.
- **Soluções feitas em casa**, por exemplo, uma mistura de água e vinagre branco para remover a sujidade.
- **Somente água**.

Preparar a água e o detergente em proporção para encher o depósito da água limpa até o nível máximo.

Não utilizar detergentes espumantes, a fim de evitar a formação de muita espuma no depósito da água suja durante o uso.

Conselhos úteis para o uso dos detergentes

- Antes do uso, ler sempre as instruções do aparelho e do detergente.
- Provar o aparelho com o detergente sobre uma área escondida do piso da casa antes de usá-lo sobre toda a superfície a limpar.
- Não utilizar água sanitária ou outros detergentes agressivos.
- Quando utilizar soluções feitas em casa, certificar-se que estejam devidamente diluídas.



ADVERTÊNCIAS DE SEGURANÇA DURANTE A LIMPEZA E A MANUTENÇÃO

- Uma limpeza regular e cotidiana permite manter o aparelho eficiente, assim como prolongar a duração da vida útil do mesmo.
- Todas as operações de limpeza indicadas abaixo devem ser efetuadas com o aparelho desligado e com o carregador da bateria desconectado da tomada de corrente.
- Não mergulhar o aparelho e o carregador de bateria em água ou outros líquidos. Não utilizar jatos de água direta.
- Não usar detergentes abrasivos ou utensílios metálicos para evitar riscos ou danos ao revestimento. Nunca utilizar solventes que danifiquem o plástico.
- Não lavar o filtro Hepa com água. O filtro perderia sua capacidade de filtragem.

Para a limpeza e a manutenção do aparelho, consultar as imagens da sequência “Limpeza e manutenção”.

Limpeza do aparelho

Limpar as partes de plástico com um pano húmido não abrasivo e enxugar as mesmas com um pano seco.

Limpeza do depósito da água limpa (D3)

- 1 Pressionar o botão de desengate do depósito da água limpa (D2) e remover o depósito da água limpa (Fig. 44).
- 2 Abrir a tampa do depósito da água limpa (Fig. 45).
- 3 Esvaziar o depósito da água limpa.
- 4 Fechar a tampa do depósito da água limpa.
- 5 Inserir o depósito da água limpa em seu alojamento (Fig. 48).

Limpeza do depósito da água suja (R1)

Para a limpeza do depósito da água suja, utilizar a escova de limpeza (Q) fornecida.

- 1 Pressionar o botão de desengate do depósito da água suja (R2) e remover o depósito da água suja (Fig. 52).
- 2 Abrir a tampa do depósito da água suja (Fig. 53).
- 3 Esfregar o interior do depósito da água suja utilizando a escova de limpeza (Q) fornecida.
- 4 Extrair o filtro Hepa da tampa do depósito da água suja.
- 5 Lavar e secar o depósito da água suja e a tampa do depósito da água suja.
- 6 Limpar o filtro Hepa com uma escova com cerdas longas e macias.
- 7 Inserir o filtro HEPA em sua sede.
- 8 Fechar a tampa do depósito da água suja (Fig. 59).
- 9 Inserir o depósito da água suja em seu alojamento (Fig. 60).

Limpeza do filtro Hepa (R4)

O filtro Hepa é um filtro de alta eficiência que remove as impurezas e filtra elementos de qualquer tipo e até as bactérias. O filtro Hepa está posicionado na tampa do depósito da água suja.

Não lavar o filtro Hepa com água. Limpar corretamente o filtro, removendo a sujidade e inseri-lo novamente em seu alojamento.

É boa norma trocar frequentemente o filtro Hepa (a cada 4-6 meses, aproximadamente) para evitar a circulação de bactérias no ar do ambiente.

Limpeza da escova motorizada e do rolo da escova

Recomendamos não lubrificar ou aplicar óleo nas partes giratórias para evitar que pelos e lanugem possam aderir ainda mais.

O rolo da escova pode ser removido de seu alojamento para a limpeza.

- 1 Remover a tampa da escova motorizada.
 - 2 Pressionar o botão de desengate do rolo da escova presente num dos lados da escova motorizada (Fig. 62).
 - 3 Extrair o rolo da escova pelo lado do botão de desengate do rolo da escova (Fig. 63).
 - 4 Extrair a lâmina para a limpeza do rolo da escova (P) da pega da escova de limpeza (Fig. 64).
 - 5 Limpar o rolo da escova eliminando a sujidade acumulada (Fig. 65).
- Utilizar a lâmina para a limpeza do rolo da escova para remover os cabelos e os resíduos de sujidade presente ao redor do rolo.
- 6 Lavar e secar o rolo da escova e a tampa da escova motorizada.
 - 7 Para recolocar o rolo na escova motorizada, inserir antes o lado oposto ao botão de desengate do rolo da escova. Para inserir corretamente deve-se ouvir um “click”.
 - 8 Montar a tampa da escova motorizada. Para inserir corretamente deve-se ouvir um “click”.

Função de autolimpeza

O aparelho é dotado de uma função de autolimpeza.

Antes de ativar a função de autolimpeza, certificar-se de ter esvaziado o depósito da água suja e de ter enchido a 40%, aproximadamente, o depósito da água limpa.

- 1 Conecte o cabo do carregador de bateria na entrada para o carregador de bateria (K). A entrada para o carregador de bateria encontra-se na parte traseira da base de recarga.
- 2 Inserir o carregador de bateria na tomada de corrente.
- 3 Posicionar corretamente o aparelho na base de recarga (M) (Fig. 80).
- 4 Pressionar o botão de autolimpeza (σ_{ZL}). Terá início o processo de autolimpeza do aparelho.

Função de remoção da água do rolo de escova

Ao final do processo de autolimpeza, tem início automaticamente a função de remoção da água do rolo de escova (σ_{W}). O rolo da escova gira para remover a água acumulada na escova motorizada após a função de autolimpeza.

Ao final da função de remoção da água do rolo da escova, remover o rolo da escova motorizada e recolocar o mesmo no porta acessórios (N). Como alternativa, é possível substituir o rolo da escova com o rolo da escova extra e continuar a utilizar o aparelho.

Ao final da função de remoção da água do rolo da escova, esvaziar o depósito da água suja.

O processo de autolimpeza de remoção da água do rolo da escova dura cerca de 2 minutos.

PÔR O APARELHO FORA DE SERVIÇO

Em caso de não utilização do aparelho, deve-se desconectá-la eletricamente. Em caso de eliminação, deve-se efetuar a separação dos vários materiais utilizados para a fabricação do aparelho, e eliminá-los em função da composição de cada um, respeitando as disposições de lei vigentes no País de utilização.

COMO REMEDIAR OS SEGUINTE INCONVENIENTES

Problemas	Possíveis causas	Soluções
O aparelho não entra em funcionamento.	A bateria está descarregada.	Carregar a bateria do aparelho.
	Ativou-se o dispositivo de proteção contra o sobreaquecimento do motor.	Deixar que o aparelho esfrie por alguns minutos.
O aparelho aspira de modo reduzido.	A haste está obstruída pela sujidade.	Limpar a haste e o depósito da água suja.
	O filtro Hepa está sujo.	Limpar ou substituir o filtro Hepa.
	O tubo do ar da escova motorizada está bloqueado ou a escova motorizada está parada.	Limpar a escova motorizada e o rolo da escova.
	A bateria está descarregada.	Carregar a bateria do aparelho.
Todos os sinalizadores luminosos do display estão apagados durante o uso do aparelho.	A bateria do aparelho sobreaqueceu-se ou está com defeito.	Deixar que o aparelho esfrie por alguns minutos.
A bateria descarrega-se rapidamente.	O tempo de carga não é suficiente.	Carregar totalmente a bateria do aparelho.
	A bateria do aparelho está envelhecendo.	Adquirir uma nova bateria.

INFORMAÇÕES TÉCNICAS

Dados do alimentador	
Fabricante	Dong Guan City GangQi Electronic Co., Ltd. Address: Privately Operated Industrial District, ShiYong, 523600 Heng Li Town, Dong Guan, Guangdong, PEOPLE'S REPUBLIC OF CHINA
Modelo	GQ24-270100-AG
Tensão de entrada	100-240 V
Frequência de entrada AC	50/60 Hz
Tensão de saída	27.0 Vdc
Corrente de saída	1.0 A
Potência de saída	27.0 W
Rendimento médio no modo ativo	89.67 %
Rendimento com carga baixa (10%)	85.12 %
Potência absorvida na condição em vazio	0.079 W

VEILIGHEIDSWAARSCHUWINGEN

LEES VOOR HET GEBRUIK AANDACHTIG DE INSTRUCTIES DOOR.

- Het apparaat is vervaardigd in overeenstemming met de toepasselijke specifieke Europese regelgeving en alle voor de gebruiker mogelijk gevaarlijke delen zijn beveiligd. Lees deze handleiding zorgvuldig voor het gebruik door. Gebruik het apparaat uitsluitend voor het beoogde doel om mogelijk letsel en schade te voorkomen. Houd deze handleiding altijd binnen handbereik voor latere raadpleging. Als u dit apparaat aan andere personen wilt overdoen, denk er dan aan deze instructies ook mee te geven.
- Dit apparaat is uitsluitend voor privégebruik ontworpen, en moet dus als ongeschikt worden geacht voor commerciële of industrieel gebruik.
- Gebruik het apparaat niet voor andere doeleinden dan die in deze handleiding worden beschreven. Wij wijzen iedere verantwoordelijkheid af voor een onjuist gebruik of gebruik voor andere doeleinden dan die zijn voorzien in deze handleiding. Bovendien vervalt bij oneigenlijk gebruik elke vorm van garantie.
- Het is raadzaam de originele verpakking te bewaren, aangezien geen gratis assistentie wordt verleend als het product defect raakt bij het versturen naar een erkend servicecentrum doordat het niet goed is verpakt.
- Om de veiligheid van het apparaat niet op het spel te zetten, gebruikt u alleen originele reserveonderdelen en accessoires die door de fabrikant zijn goedgekeurd.



Gevaar voor kinderen

- Houd de verpakkingsmaterialen buiten het bereik van kinderen, aangezien deze een bron van gevaar kunnen vormen.
- Het apparaat kan worden gebruikt door kinderen die ouder zijn dan 8 jaar en door personen met beperkte lichamelijke, zintuiglijke of geestelijke vermogens, of personen zonder ervaring en kennis, maar uitsluitend als ze door een verantwoordelijke persoon worden begeleid of als ze goede instructies hebben gekregen en ze de instructies en gevaren bij het gebruik van het apparaat hebben begrepen.
- Kinderen mogen niet met het apparaat spelen.
- Houd het apparaat en de stroomkabel van de oplader altijd buiten bereik van kinderen jonger dan 8 jaar.
- Laat de stroomkabel van de oplader niet op een plek hangen waar hij door een kind beetgepakt kan worden.
- De schoonmaak- en onderhoudswerkzaamheden die door de gebruiker moeten worden verricht, mogen niet door kinderen worden uitgevoerd, tenzij ze ouder zijn dan 8 jaar en dit onder toezicht gebeurt.
- Mocht u dit apparaat willen weggooien, dan bevelen wij aan om het onbruikbaar te maken door de stroomkabel door te snijden. Verder bevelen wij aan om die delen van het apparaat onschadelijk te maken die een gevaar kunnen vormen, vooral voor kinderen die het apparaat kunnen gebruiken om ermee te spelen.

Gevaar als gevolg van elektriciteit

- Voordat u het apparaat op het elektriciteitsnet aansluit, controleert u of de op het plaatje van de oplader aangegeven spanning overeenkomt met die van het plaatselijke elektriciteitsnet.
- Het gebruik van niet door de fabrikant goedgekeurde verlengsnoeren kan schade en ongelukken veroorzaken.
- Sluit geen andere apparaten die veel stroom verbruiken (bijvoorbeeld kacheltjes, strijkijzers, radiatoren) op hetzelfde stopcontact aan. Gevaar voor elektrische overbelasting.
- Zet het apparaat tijdens het opladen in een voldoende verlichte, schone ruimte met een gemakkelijk toegankelijk stopcontact.
- Zorg dat de onderdelen die onder spanning staan niet in aanraking komen met water: gevaar voor kortsluiting en/of elektrische schok.
- Gebruik het apparaat niet als u natte handen heeft of op blote voeten loopt.
- Kom niet met natte handen of op blote voeten aan het laadstation van het apparaat of de oplader.
- Zorg ervoor dat de stroomkabel van de oplader niet in aanraking komt met scherpe delen.
- De stroomkabel van de oplader mag niet in aanraking komen met hete oppervlakken.
- Trek niet aan de stroomkabel van de oplader of het laadstation van het apparaat om de stekker uit het stopcontact te halen.
- Koppel de oplader van het laadstation van het apparaat wanneer het apparaat niet wordt gebruikt of de accu is opgeladen.

Let op – schade aan materialen

- Leg het apparaat, het laadstation van het apparaat en de oplader niet op hete oppervlakken of in de buurt van open vlammen, om te voorkomen dat de behuizing beschadigd raakt.
- Zet het apparaat niet in de buurt van brandbaar materiaal (bijvoorbeeld stoffen, gordijnen).
- Zet het apparaat, het laadstation van het apparaat en de oplader niet in de buurt van of op hete elektrische- of gasfornuizen, of in de buurt van een magnetron.
- Zet het apparaat niet in de buurt van of op vochtige oppervlakken (bijv. een gootsteen).
- Het apparaat mag niet via externe tijdschakelaars of apart op afstand bediende installaties worden gevoed.
- Schakel het apparaat onmiddellijk uit als er tijdens de werking rook uitkomt. Wend u tot het dichtstbijzijnde erkende servicentrum om het probleem op te lossen.
- Blokkeer de luchtinlaat nooit tijdens het gebruik van het apparaat, om materiële schade en/of oververhitting ervan te voorkomen.

- Gebruik het apparaat niet in de openlucht.
- Berg het apparaat op een koele, droge plaats binnenshuis op.
- Stel het apparaat, het laadstation van het apparaat en de oplader niet bloot aan ongunstige weersomstandigheden (bijvoorbeeld regen, zon).



Gevaar voor schade door andere oorzaken

- Pak de behuizing van het apparaat vast om het op te tillen.
- Houd de openingen vrij van stof, pluizen, haren, enz.
- Schakel het apparaat pas in op de plaats van gebruik.
- Houd haren, wijde kleding en andere delen die verstrikt kunnen raken uit de buurt van de bewegende delen van het apparaat.
- Bij lekkage van vloeistof uit de accu's mag het apparaat niet worden gebruikt, maar moet het naar het dichtstbijzijnde servicecentrum worden gebracht om de accu's te laten vervangen.
- Het apparaat mag niet worden gebruikt als het is gevallen, of als er zichtbare schade is. Gebruik het apparaat niet als de stroomkabel of de stekker beschadigd zijn, of als het apparaat zelf defect is. Om iedere vorm van gevaar te voorkomen moeten alle reparaties, waaronder ook de vervanging van de stroomkabel, uitsluitend worden verricht door een erkende Servicedienst of door erkende vakmensen.



Voor een correcte verwijdering van het product in overeenstemming met de Europese Richtlijn 2012/19/EU wordt u verzocht de instructies te lezen die bij het product zijn gevoegd.

• BEWAAR DEZE INSTRUCTIES ALTIJD

Energieverbruik in uitgeschakelde stand: 0,0 W





VEILIGHEIDSWAARSCHUWINGEN VOOR TIJDENS HET GEBRUIK

- Dit apparaat is uitsluitend ontworpen voor privégebruik en moet dus als ongeschikt worden geacht voor commerciële of industriële doeleinden. Gebruik het apparaat om harde oppervlakken zoals vloeren, vinyl, tegels en verzegeld hout zorgvuldig te stofzuigen en te dweilen. De fabrikant heeft geen enkel ander gebruik voorzien en wijst dus elke vorm van aansprakelijkheid af voor schade die wordt veroorzaakt door oneigenlijk gebruik van het apparaat zelf. Bovendien vervalt bij oneigenlijk gebruik elke vorm van garantie.
- Alvorens tot de montage over te gaan, verzekert u zich ervan dat het apparaat is uitgeschakeld.
- Voordat u het apparaat voor het eerst gebruikt, laat u het eerst volledig opladen.
- Laad het apparaat alleen op met de meegeleverde oplader en met het meegeleverde laadstation.
- Vul het schoonwaterreservoir met water alvorens het apparaat aan te zetten. Het bijvullen van water moet gebeuren wanneer het apparaat is uitgeschakeld.

- Vul het schoonwaterreservoir met water onder de 40°C om het vuil te verwijderen.
- Vul het schoonwaterreservoir alleen met koolzuurvrij water. Gebruik geen koolzuurhoudend, heet, lauw water, of enige andere vloeistof die het apparaat zou kunnen beschadigen.
- Zorg dat het MAX-niveau van het schoonwaterreservoir nooit wordt overschreden.
- Gebruik het apparaat niet zonder water. Controleer het waterpeil in het schoonwaterreservoir regelmatig.
- Gebruik het apparaat niet zonder dat het vuilwaterreservoir op zijn plaats zit.
- Gebruik geen reinigingsmiddelen die schadelijk zijn voor het apparaat of de oppervlakken die moeten worden gereinigd.
- Gebruik geen schuimende reinigingsmiddelen.
- Gebruik geen vloeistoffen zoals bestrijdingsmiddelen, haarverf en smeermiddelen.
- Gebruik het apparaat niet in gesloten ruimtes en bij dampen van olieverbindingen, oplosmiddelen of waterafstotende lakken, brandbaar stof of andere giftige of explosieve dampen.
- Gebruik het apparaat niet bij ongebruikelijke geluiden of geuren.
- Gebruik het apparaat niet voor muren, aanrechten of ramen.
- Gebruik het apparaat niet zonder filter of met beschadigd filter.
- Gebruik de gemotoriseerde borstel niet zonder rolborstel.
- Gebruik het apparaat alleen op harde oppervlakken zoals vloeren, vinyl, tegels en verzegeld hout.
- Voordat u glanzende oppervlakken stofzuigt, zoals parket of linoleum, controleert u of er geen materiaal in de borstel en de rolborstel zit dat sporen kan achterlaten.
- Om te voorkomen dat de vloer wordt beschadigd, duwt u niet te hard op de borstel. Blijf op oppervlakken die snel beschadigd kunnen raken niet steeds op dezelfde plaats stofzuigen.
- Op met was behandelde oppervlakken kan de beweging van de borstel kringen veroorzaken. Verwijder deze met een vochtige doek als dat mocht gebeuren, boen de vloer vervolgens met was en wacht tot hij opdroogt.
- Zuig geen hete voorwerpen op, of voorwerpen waar rook vanaf komt, of die branden, zoals sigaretten, lucifers of nog warme as.
- Zuig geen brandbaar materiaal of brandstof op (vluchtige vloeistoffen, benzine, kerosine, enz.) en gebruik het apparaat ook niet in aanwezigheid van water.
- Zuig geen giftig materiaal op (bleekmiddel, ammoniak, ontstoppingsmiddelen, zuur, enz.).
- Zuig geen hete as, vloeistoffen, dikke stukken glas, puin, puntige of scherpe voorwerpen op.
- Houd het apparaat tijdens het gebruik niet ondersteboven omdat het water in de reservoirs er dan uit kan komen.
- Maak het vuilwaterreservoir leeg wanneer het maximumniveau wordt bereikt.











- Schakel het apparaat uit wanneer er een grote hoeveelheid schuim of vuil water uitkomt. Maak het vuilwaterreservoir leeg alvorens het apparaat opnieuw te gebruiken.
- Zet het apparaat onmiddellijk uit wanneer iets in de borstel vast komt te zitten, zoals een stuk stof, de franjes van een vloerkleed, enz. Verwijder datgene wat de verstopping van de zuigkanalen heeft veroorzaakt voordat u het apparaat weer inschakelt.
- Wees bijzonder voorzichtig als u het apparaat in de buurt van een trap gebruikt.
- Voordat u het apparaat opbergt, maakt u het vuilwater- en het schoonwaterreservoir leeg.

Beschrijving van het apparaat

A1 Zelfreinigingsknop 	J Ontgrendelknop van de afdekking van de gemotoriseerde borstel
A2 Knop voor de STANDEN 	K Ingang voor de oplader
A3 Aan-uittoets 	L Accessoirehouder
B Handgreep	M Laadstation
C Stang	N Oplader
D1 Dop van het schoonwaterreservoir	O Extra rolborstel
D2 Ontgrendelknop van het schoonwaterreservoir	P Mes om de rolborstel schoon te maken
D3 Schoonwaterreservoir	Q Schoonmaakborstel
E Behuizing van het apparaat	R1 Vuilwaterreservoir
F Ontgrendelknop van de rolborstel	R2 Ontgrendelknop van het vuilwaterreservoir
G Rolborstel	R3 Deksel van het vuilwaterreservoir
H Gemotoriseerde borstel	R4 Hepafilter
I Afdekking van de gemotoriseerde borstel	S Display



Beschrijving van de controlelampjes op het scherm

Controlelampje	Beschrijving	Betekenis
	Stand ECO-stofzuigen + water	Het apparaat werkt met een ECO/standaard waterstraal- en zuigkracht.
	Stand MAX-stofzuigen + water	Het apparaat werkt met maximale waterstraal- en zuigkracht.
	Stand voor alleen-stofzuigen	Het apparaat werkt in de stand voor alleen-stofzuigen, zonder water.
	Zelfreinigingsfunctie	Geeft aan dat het apparaat met de zelfreinigingsfunctie bezig is.
	Oplaadaanduiding van de accu	Het groene controlelampje wanneer de accu van het apparaat opgeladen is.
		Het rode controlelampje wanneer de accu van het apparaat leeg is. Het apparaat opladen.
	Functie voor het verwijderen van water uit de rolborstel	Geeft aan dat het apparaat bezig is met de functie om het water uit de rolborstel te verwijderen.
	Vuilwaterreservoir vol	Geeft aan dat het vuilwaterreservoir vol is. Maak het vuilwaterreservoir leeg.
	Schoonwaterreservoir leeg	Geeft aan dat het schoonwaterreservoir leeg is. Vul het schoonwaterreservoir.
	Rolborstel zit in de war	Geeft aan dat de rolborstel in de war zit.
	Laadpercentage van de accu	Geeft het laadpercentage van de accu van het apparaat weer.

HET APPARAAT GEBRUIKEN

Raadpleeg de afbeeldingen in de paragraaf “Voorbereidende werkzaamheden” om het apparaat klaar te maken voor het gebruik.

Raadpleeg de afbeeldingen in de paragraaf “Gebruiksaanwijzing” om het apparaat te gebruiken.

Om het apparaat in te schakelen, moet de stang (C) omlaag gebogen worden.

Het apparaat heeft drie werkstanden:

- Stand ECO-stofzuigen + water () , werkt als het apparaat wordt aangezet.
- Stand MAX-stofzuigen + water () , druk op de knop voor de STANDEN (MODE) om deze in te schakelen.
- Stand voor alleen-stofzuigen () , druk een tweede keer op de knop voor de STANDEN (MODE) om deze in te schakelen.

Op het display wordt het oplaadniveau van de accu weergegeven als percentage.

Kantel het apparaat voorover tot het buigpunt op de gemotoriseerde borstel wordt gesloten om de stand-by-modus van het apparaat in te schakelen. U hoort een klik als dit goed is gedaan (Afb. 38).

Als het vuilwaterreservoir tijdens het gebruik tot het maximum gevuld is, gaat het lampje “vuilwaterreservoir vol” () branden en wordt het apparaat uitgeschakeld. Maak het vuilwaterreservoir leeg.

Als het schoonwaterreservoir tijdens het gebruik leeg is, gaat het lampje “schoonwaterreservoir leeg” () branden en gaat het apparaat op de stand voor alleen-stofzuigen werken. Vul het schoonwaterreservoir als u het apparaat op de stand ECO-stofzuigen + water wilt gebruiken.

Maak de volgende onderdelen na elk gebruik helemaal leeg:

- Het vuilwaterreservoir (R1), om stank en vuilophoping te voorkomen (Afb. 41).
- Het schoonwaterreservoir (D3), om te voorkomen dat het restwater het ontstaan van kalkaanslag bevordert (Afb 46).

Zet het apparaat na gebruik weer op het laadstation.

Het apparaat moet uit de buurt van het bereik van kinderen worden opgeborgen.

De stang kan uit de behuizing van het apparaat worden gehaald:

- Druk met gereedschap (bijvoorbeeld een schroevendraaier) op de veer aan de achterkant van het apparaat en trek de stang eruit.

De accu opladen

Voordat u de oplader op het elektriciteitsnet aansluit, controleert u of de spanning die op het plaatje onder de oplader is aangegeven overeenkomt met die van het plaatselijke elektriciteitsnet.

Dit apparaat mag uitsluitend worden opgeladen met de meegeleverde oplader en het meegeleverde laadstation.

Het apparaat is leeg en moet worden opgeladen als:

- Het percentage oplaadniveau van de accu, dat op het display wordt weergegeven, laag is (ongeveer 10%).
- Het lampje van de oplaadaanduiding van de accu () gaat met rood licht branden.

Om het apparaat op te laden:

1 Steek de kabel van de oplader in de ingang voor de oplader (K). De ingang voor de oplader bevindt zich aan de achterkant van het laadstation.

2 Steek de oplader in het stopcontact.

3 Zet het apparaat op de juiste wijze op het laadstation (M) (Afb. 11). De oplaadprocedure van het apparaat wordt gestart.

Het duurt ongeveer 4 uur eer de oplaadbare accu helemaal opgeladen is.

Het apparaat is voorzien van een oplaadvergrendelingsfunctie. Tijdens het opladen kan het apparaat niet worden ingeschakeld, ook niet door op de aan-uitknop te drukken.

Tijdens het opladen kan alleen de zelfreinigingsfunctie worden ingeschakeld. ().

Het gebruik van reinigingsmiddelen

Afhankelijk van het soort vuil en het oppervlak dat moet worden schoongemaakt, kunnen verschillende reinigingsmiddelen worden gebruikt:

- **Specifieke reinigingsmiddelen** zijn reinigingsmiddelen die speciaal zijn samengesteld voor dit type apparaat en online of in speciaalzaken kunnen worden gekocht. Deze reinigingsmiddelen verwijderen vuil van harde vloeren, zoals vinyl, tegels, verzegeld hout.
- **Allesreinigers**, controleer of ze geschikt zijn voor het oppervlak dat moet worden gereinigd en niet agressief zijn voor het apparaat.
- **Zelfgemaakte oplossingen**, zoals bijvoorbeeld een mengsel van water en azijn om het vuil te verwijderen.
- **Alleen water**.

Maak het water en reinigingsmiddel in de juiste verhouding klaar om het schoonwaterreservoir tot het maximumniveau te vullen.

Gebruik geen schuimende reinigingsmiddelen om de voorkomen dat er tijdens het gebruik te veel schuim ontstaat in het vuile water.

Handige tips voor het gebruik van reinigingsmiddelen

- Lees voor het gebruik altijd de gebruiksaanwijzing van het apparaat en van het reinigingsmiddel.
- Test het apparaat met het reinigingsmiddel op een verborgen deel van de vloer van het huis voordat u het gebruikt op het hele oppervlak dat moet worden schoongemaakt.
- Gebruik geen bleekmiddel of andere agressieve reinigingsmiddelen.
- Wanneer u zelfgemaakte oplossingen gebruikt, zorg er dan voor dat deze goed verdund zijn.



VEILIGHEIDSWAARSCHUWINGEN VOOR HET SCHOONMAKEN EN ONDERHOUD

- Door het apparaat regelmatig en dagelijks schoon te maken blijft het in goede staat en wordt de levensduur verlengd.
- Alle hieronder beschreven schoonmaakhandelingen moeten worden uitgevoerd bij uitgeschakeld apparaat en met de oplader los van het stopcontact.
- Dompel het apparaat en de oplader niet in water of andere vloeistoffen. Spuit er nooit rechtstreeks waterstralen op.
- Gebruik geen schuurmiddelen of metalen keukengerei om te voorkomen dat de coating bekrast of beschadigd wordt. Gebruik nooit oplosmiddelen, omdat ze de plastic delen beschadigen.
- Was het hepafilter niet met water. Hierdoor verliest het zijn filtervermogen.

Raadpleeg de afbeeldingen in de paragraaf "Schoonmaken en onderhoud" om het apparaat schoon te maken en te onderhouden.

Het apparaat schoonmaken

Reinig de kunststof delen met een vochtige, niet schurende lap en droog ze met een droge lap.

Het schoonwaterreservoir (D3) schoonmaken

- 1 Druk op de ontgrendelknop van het schoonwaterreservoir (D2) en verwijder deze (Afb. 44).
- 2 Open de dop van het schoonwaterreservoir (Afb. 45).
- 3 Maak het schoonwaterreservoir leeg.
- 4 Sluit de dop van het schoonwaterreservoir.
- 5 Breng het schoonwaterreservoir op zijn plaats aan (Afb. 48).

Het vuilwaterreservoir (R1) schoonmaken

Gebruik de meegeleverde schoonmaakborstel (Q) om het vuilwaterreservoir schoon te maken.

- 1 Druk op de ontgrendelknop van het vuilwaterreservoir (R2) en verwijder deze (Afb. 52).
- 2 Open het deksel van het vuilwaterreservoir (Afb. 53).
- 3 Borstel met de meegeleverde schoonmaakborstel (Q) over de binnenkant van het vuilwaterreservoir.
- 4 Verwijder het hepafilter uit het deksel van het vuilwaterreservoir.
- 5 Was en droog het vuilwaterreservoir en het deksel van het vuilwaterreservoir.
- 6 Maak het hepafilter schoon met een borstel met lange en zachte haren.
- 7 Breng het hepafilter op zijn plaats aan.
- 8 Sluit het deksel van het vuilwaterreservoir (Afb. 59).
- 9 Breng het vuilwaterreservoir op zijn plaats aan (Afb. 60).

Het hepafilter (R4) schoonmaken

Het hepafilter is een filter met hoog rendement dat alle onzuiverheden verwijdert en alle soorten deeltjes filtert, zelfs bacteriën. Het hepafilter bevindt zich in het deksel van het vuilwaterreservoir.

Was het hepafilter niet met water. Maak het filter goed schoon door het vuil te verwijderen en zet het filter weer op zijn plaats terug.

Het is een goede zaak het hepafilter vaak te vervangen (ongeveer om de 4-6 maanden) om te voorkomen dat bacteriën in de lucht van de ruimte kunnen gaan circuleren.

De gemotoriseerde borstel en de rolborstel schoonmaken

Het wordt aanbevolen de draaiende delen niet met olie of vet te smeren om te voorkomen dat haren en pluizen nog beter vast blijven zitten.

De rolborstel kan van zijn plaats worden gehaald om hem schoon te maken.

1 Verwijder de afdekking van de gemotoriseerde borstel.

2 Druk op de ontgrendelknop van de rolborstel die zich aan een zijkant van de gemotoriseerde borstel bevindt (Afb. 62).

3 Verwijder de rolborstel aan de kant van de ontgrendelknop van de rolborstel (Afb. 63).

4 Klap het mes om de rolborstel schoon te maken (P) uit de handgreep van de schoonmaakborstel (Afb. 64).

5 Verwijder het opgehoopte vuil uit de rolborstel (Afb. 65).

Gebruik het mes om de rolborstel schoon te maken, om haren en resten vuil te verwijderen die om de rol gewikkeld zijn.

6 Was en droog de rolborstel en het deksel van de gemotoriseerde borstel.

7 Om de rolborstel weer in de gemotoriseerde borstel aan te brengen, steekt u eerst de kant tegenover de ontgrendelknop van de rolborstel erin. U hoort een klik als hij goed is aangebracht.

8 De afdekking van de gemotoriseerde borstel aanbrengen. U hoort een klik als hij goed is aangebracht.

Zelfreinigingsfunctie

Het apparaat is voorzien van een zelfreinigingsfunctie.

Alvorens de zelfreinigingsfunctie in te schakelen, controleert u of u het vuilwaterreservoir leeg hebt gemaakt en het schoonwaterreservoir voor ongeveer 40% gevuld heeft.

1 Steek de kabel van de oplader in de ingang voor de oplader (K). De ingang voor de oplader bevindt zich aan de achterkant van het laadstation.

2 Steek de oplader in het stopcontact.

3 Zet het apparaat op de juiste wijze op het laadstation (M) (Afb. 80).

4 Druk op de zelfreinigingsknop (⏏). Het zelfreinigingsproces van het apparaat begint nu.

Functie voor het verwijderen van water uit de rolborstel

Na afloop van het zelfreinigingsproces wordt automatisch de functie voor het verwijderen van water uit de borstelrol gestart (⏏). De rolborstel draait om het water te verwijderen dat zich na de zelfreinigingsfunctie in de gemotoriseerde borstel heeft opgehoopt.

Nadat de functie voor het verwijderen van water uit de rolborstel is voltooid, verwijdert u de rol uit de gemotoriseerde borstel en plaatst u deze terug in de accessoirehouder (N). U kunt ook de rolborstel vervangen door de extra rolborstel en het apparaat blijven gebruiken.

Na de functie voor het verwijderen van water uit de rolborstel moet het vuilwaterreservoir worden geleegd.

Het zelfreinigingsproces en het verwijderen van water uit de rolborstel duurt ongeveer 2 minuten.

BUITENWERKINGSTELLING

Indien het apparaat buiten werking wordt gesteld, koppelt u het van het elektriciteitsnet. Als het apparaat wordt gesloopt, moeten de verschillende materialen die bij de vervaardiging van het apparaat zijn gebruikt worden gescheiden en worden verwerkt op grond van hun samenstelling en de toepasselijke wetgeving in het land waar het wordt gebruikt.

OVERZICHT VAN OPLOSSINGEN VOOR EEN AANTAL PROBLEMEN

Problemen	Mogelijke oorzaken	Oplossingen
Het apparaat wordt niet ingeschakeld.	De accu is leeg.	Laad de accu van het apparaat op.
	De beveiliging tegen oververhitting van de motor is geactiveerd.	Laat het apparaat een aantal minuten afkoelen.
Het apparaat heeft minder zuigkracht.	De stang is verstopt door het vuil.	Maak de stang en het vuilwaterreservoir schoon.
	Het hepafilter is vuil.	Maak het hepafilter schoon of vervang het.
	Het luchtkanaal van de gemotoriseerde borstel is verstopt of de gemotoriseerde borstel is vastgelopen.	Maak de gemotoriseerde borstel en de rolborstel schoon.
	De accu is leeg.	Laad de accu van het apparaat op.
Alle lampjes van het display zijn uit tijdens het gebruik van het apparaat.	De accu van het apparaat is oververhit of kapot.	Laat het apparaat een aantal minuten afkoelen.
De accu is gauw leeg.	De oplaadtijd was onvoldoende.	Laad de accu van het apparaat helemaal op.
	De accu van het apparaat is oud aan het worden.	Schaf een nieuwe accu aan.

TECHNISCHE INFORMATIE

Gegevens van de stroomvoorziening	
Fabrikant	Dong Guan City GangQi Electronic Co., Ltd. Adres: Privately Operated Industrial District, ShiYong, 523600 Heng Li Town, Dong Guan, Guangdong, PEOPLE'S REPUBLIC OF CHINA
Model	GQ24-270100-AG
Ingangsspanning	100-240 V
AC-ingangsfrequentie	50/60 Hz
Uitgangsspanning	27,0 Vdc
Uitgangsstroom	1,0 A
Uitgangsvermogen	27,0 W
Gemiddeld rendement in de actieve modus	89,67%
Rendement bij lage belasting (10%)	85,12%
Elektriciteitsverbruik in onbelaste toestand	0.079 W

ΠΡΟΕΙΔΟΠΟΙΗΣΕΙΣ ΑΣΦΑΛΕΙΑΣ

ΔΙΑΒΑΣΤΕ ΠΡΟΣΕΚΤΙΚΑ ΤΙΣ ΟΔΗΓΙΕΣ ΠΡΙΝ ΤΗ ΧΡΗΣΗ.

- Η συσκευή έχει κατασκευαστεί σύμφωνα με τους κείμενους ειδικούς ευρωπαϊκούς κανονισμούς και παρέχει προστασία όλων των μερών που ενδέχεται να παρουσιάσουν κίνδυνο για τον χρήστη. Διαβάστε προσεκτικά το παρόν εγχειρίδιο πριν τη χρήση. Χρησιμοποιείτε τη συσκευή αποκλειστικά για τη χρήση για την οποία προορίζεται προκειμένου να αποφύγετε τυχόν ατυχήματα και ζημιές. Φυλάξτε το παρόν εγχειρίδιο για να το συμβουλευέστε όποτε χρειάζεται. Σε περίπτωση που σκοπεύετε να δώσετε τη συσκευή αυτή σε κάποιο άλλο άτομο, φροντίστε να παραδώσετε και το παρόν εγχειρίδιο.
- Η συσκευή προορίζεται αποκλειστικά για οικιακή χρήση και δεν πρέπει να χρησιμοποιείται για εμπορικούς ή βιομηχανικούς σκοπούς.
- Μην χρησιμοποιείτε τη συσκευή για διαφορετικούς σκοπούς από εκείνους που περιγράφονται στο παρόν εγχειρίδιο. Δεν φέρουμε καμία ευθύνη για λανθασμένη ή διαφορετική χρήση της συσκευής σε σχέση με όσα προβλέπονται στο παρόν εγχειρίδιο. Η ακατάλληλη χρήση επίσης επισύρει την ακύρωση κάθε μορφής εγγύησης.
- Συνιστάται να φυλάσσετε τα υλικά της αρχικής συσκευασίας, δεδομένου ότι δεν προβλέπεται δωρεάν τεχνική υποστήριξη για τις ζημιές που προκλήθηκαν από ακατάλληλη συσκευασία του προϊόντος κατά την αποστολή του σε ένα εξουσιοδοτημένο κέντρο τεχνικής υποστήριξης.
- Για να μην θέσετε σε κίνδυνο την ασφάλεια του προϊόντος, χρησιμοποιείτε αποκλειστικά γνήσια ανταλλακτικά και εξαρτήματα που φέρουν την εξουσιοδότηση του κατασκευαστή.



Κίνδυνος για μικρά παιδιά

- Τα υλικά της συσκευασίας δεν πρέπει να αφήνονται σε σημείο όπου φτάνουν τα παιδιά γιατί αποτελούν πηγή κινδύνου.
- Η συσκευή μπορεί να χρησιμοποιηθεί από παιδιά ηλικίας μεγαλύτερης των 8 ετών και από άτομα με μειωμένες σωματικές, αισθητηριακές και διανοητικές ικανότητες, ή από άτομα που δεν έχουν την απαιτούμενη πείρα και γνώσεις μόνο υπό την επίβλεψη ενός υπεύθυνου ή εάν έχουν διαβάσει και κατανοήσει τις οδηγίες και τους κινδύνους που προκύπτουν κατά τη χρήση της συσκευής.
- Τα μικρά παιδιά δεν πρέπει να παίζουν με τη συσκευή.
- Φυλάσσετε πάντα τη συσκευή και το καλώδιο του φορτιστή μπαταρίας μακριά από παιδιά κάτω των 8 ετών.
- Μην αφήνετε το καλώδιο του φορτιστή μπαταρίας να κρέμεται σε κάποιο μέρος όπου ενδέχεται να το πιάσει κάποιο παιδί.
- Οι εργασίες καθαρισμού και συντήρησης της συσκευής που είναι αρμοδιότητα του χρήστη δεν πρέπει να εκτελούνται από παιδιά ηλικίας μικρότερης των 8 ετών χωρίς την επίβλεψη ενός ενήλικα.

- Όταν αποφασίσετε να απορρίψετε τη συσκευή, συνιστάται να την αχρηστέψετε κόβοντας το καλώδιο τροφοδοσίας. Συνιστάται επίσης να καταστήσετε ακίνδυνα τα μέρη της συσκευής που μπορεί να αποτελέσουν πηγή κινδύνου, ιδιαίτερα για μικρά παιδιά που ενδέχεται να παίξουν με τη συσκευή.



Κίνδυνος από ηλεκτρικό ρεύμα

- Πριν συνδέσετε τη συσκευή στην πρίζα του ηλεκτρικού ρεύματος, βεβαιωθείτε πως η τάση που αναφέρεται στην πινακίδα τεχνικών χαρακτηριστικών του φορτιστή αντιστοιχεί στην τάση δικτύου της περιοχής σας.
- Η χρήση μπαλαντέζας που δεν φέρει την εξουσιοδότηση του κατασκευαστή μπορεί να προκαλέσει ζημιές και ατυχήματα.
- Μην συνδέετε συσκευές υψηλής ισχύος (για παράδειγμα σόμπες, σίδερα, καλοριφέρ) στην ίδια ηλεκτρική πρίζα. Κίνδυνος ηλεκτρικής υπερφόρτωσης.
- Κατά τη φόρτιση, τοποθετήστε τη συσκευή σε καθαρό χώρο με επαρκή φωτισμό και με μια πρίζα σε σημείο με εύκολη πρόσβαση.
- Μην βρέχετε τα μέρη της συσκευής που έχουν ηλεκτρική τάση: κίνδυνος βραχυκυκλώματος ή/και ηλεκτροπληξίας.
- Μην χρησιμοποιείτε τη συσκευή με βρεγμένα χέρια ή ξυπόλητοι.
- Μην ακουμπάτε τη βάση φόρτισης της συσκευής ή τον φορτιστή μπαταρίας με βρεγμένα χέρια ή όταν είστε ξυπόλητοι.
- Μην αφήνετε το καλώδιο του φορτιστή μπαταρίας να έρθει σε επαφή με αιχμηρές επιφάνειες ή γωνίες.
- Το καλώδιο του φορτιστή μπαταρίας δεν πρέπει να έρχεται σε επαφή με ζεστές επιφάνειες.
- Μην τραβάτε το καλώδιο του φορτιστή ή τη βάση φόρτισης της συσκευής για να βγάλετε το φως από την πρίζα του ρεύματος.
- Αποσυνδέστε τον φορτιστή μπαταρίας από τη βάση φόρτισης της συσκευής όταν η συσκευή δεν χρησιμοποιείται ή όταν η μπαταρία έχει φορτιστεί.



Προσοχή – υλικές ζημιές

- Μην τοποθετείτε τη συσκευή, τη βάση φόρτισης της συσκευής και τον φορτιστή σε πολύ ζεστές επιφάνειες ή κοντά σε γυμνές φλόγες προκειμένου να αποφύγετε το ενδεχόμενο να φθαρεί το πλαίσιο της συσκευής.
- Μην τοποθετείτε τη συσκευή κοντά σε εύφλεκτα υλικά (π.χ. υφάσματα, κουρτίνες).
- Μην βάζετε τη συσκευή, τη βάση φόρτισης της συσκευής ή τον φορτιστή κοντά ή πάνω στα ζεστά μάτια της κουζίνας ρεύματος ή γκαζιού ή κοντά στον φούρνο μικροκυμάτων.
- Μην τοποθετείτε τη συσκευή κοντά ή πάνω σε νωπές επιφάνειες (π.χ. νεροχύτης).
- Η συσκευή δεν πρέπει να συνδέεται στο ρεύμα με εξωτερικούς χρονοδιακόπτες ή με ξεχωριστές διατάξεις που λειτουργούν εξ αποστάσεως.

- Σε περίπτωση που η συσκευή βγάλεει καπνό κατά τη λειτουργία, σβήστε την αμέσως. Απευθυνθείτε στο πλησιέστερο εξουσιοδοτημένο κέντρο τεχνικής υποστήριξης για να επιλύσετε το πρόβλημα.
- Μην φράσσετε ποτέ τον αεραγωγό όταν βρίσκεται σε λειτουργία η συσκευή προκειμένου να αποφύγετε υλικές ζημιές και/ή υπερθέρμανση της συσκευής.
- Μην χρησιμοποιείτε τη συσκευή σε υπαίθριο χώρο.
- Φυλάσσετε τη συσκευή σε εσωτερικό, δροσερό και στεγνό χώρο.
- Μην αφήνετε τη συσκευή, τη βάση φόρτισης της συσκευής και τον φορτιστή εκτεθειμένα στους ατμοσφαιρικούς παράγοντες (π.χ. βροχή, ήλιο).



Κίνδυνος ζημιών από άλλες αιτίες

- Πιάστε το σώμα της συσκευής για να την σηκώσετε.
- Κρατήστε τις σχισμές ανοιχτές και βεβαιωθείτε ότι δεν έχει συσσωρευτεί σκόνη, χνούδια, τρίχες, κλπ.
- Ανάβετε τη συσκευή μόνο όταν βρίσκεται σε θέση εργασίας.
- Κρατήστε μακριά από τη συσκευή τα μαλλιά, τα φαρδιά ρούχα και άλλα μέρη που ενδεχομένως να πιαστούν από τα κινητά μέρη της.
- Σε περίπτωση διαρροής του υγρού από τις μπαταρίες, δεν πρέπει να χρησιμοποιήσετε τη συσκευή αλλά να την προσκομίσετε στο πλησιέστερο κέντρο τεχνικής εξυπηρέτησης για να αντικαταστήσουν τις μπαταρίες.
- Η συσκευή δεν πρέπει να χρησιμοποιείται εάν έχει πέσει κάτω ή εάν έχει εμφανή σημάδια φθοράς. Μην χρησιμοποιείτε τη συσκευή εάν το ηλεκτρικό καλώδιο ή το φις παρουσιάζουν φθορές ή εάν η ίδια η συσκευή παρουσιάζει λειτουργική ανωμαλία. Όλες οι επισκευές, ακόμα και η αντικατάσταση του ηλεκτρικού καλωδίου, πρέπει να εκτελούνται μόνο σε ένα εξουσιοδοτημένο κέντρο τεχνικής υποστήριξης ή από εξουσιοδοτημένους τεχνικούς, ώστε να μην διατρέχετε κανέναν κίνδυνο.

 Για τη σωστή τελική διάθεση του προϊόντος σύμφωνα με την ευρωπαϊκή οδηγία 2012/19/ΕΕ συνιστούμε να διαβάσετε το έντυπο που παρέχεται με το προϊόν.

• ΦΥΛΑΣΣΕΤΕ ΠΑΝΤΑ ΑΥΤΕΣ ΤΙΣ ΟΔΗΓΙΕΣ

Ενεργειακή κατανάλωση στη λειτουργία off: 0,0 W



ΠΡΟΕΙΔΟΠΟΙΗΣΕΙΣ ΑΣΦΑΛΕΙΑΣ ΚΑΤΑ ΤΗ ΧΡΗΣΗ

- Αυτή η συσκευή έχει σχεδιαστεί αποκλειστικά για ιδιωτική χρήση και συνεπώς θεωρείται ακατάλληλη για εμπορική ή βιομηχανική χρήση. Χρησιμοποιείτε τη συσκευή για να απορροφήσετε και να πλύνετε με προσοχή σκληρές επιφάνειες όπως δάπεδα, βινύλιο, πλακάκια, ξύλο με σφραγιστικό. Καμία άλλη χρήση της συσκευής δεν προβλέπεται από τον κατασκευαστή, που απαλλάσσεται από οποιαδήποτε ευθύνη για ζημιές κάθε φύσης, οι οποίες οφείλονται στην ακατάλληλη χρήση της συσκευής. Η ακατάλληλη χρήση επίσης επισύρει την ακύρωση κάθε μορφής εγγύησης.
- Προτού προχωρήσετε στη συναρμολόγηση, βεβαιωθείτε πως η συσκευή είναι σβηστή.
- Προτού χρησιμοποιήσετε τη συσκευή την πρώτη φορά, διενεργήστε έναν κύκλο πλήρους φόρτισης.
- Φορτίστε τη συσκευή μόνο με τον φορτιστή μπαταρίας και τη βάση φόρτισης που παρέχονται.
- Γεμίστε το δοχείο καθαρού νερού με νερό, πριν ανάψετε τη συσκευή. Οι εργασίες πλήρωσης του νερού πρέπει να διενεργούνται όταν η συσκευή είναι σβηστή.
- Γεμίστε το δοχείο καθαρού νερού με νερό που δεν υπερβαίνει τους 40°C για να αφαιρέσετε τις βρομιές.
- Γεμίζετε το δοχείο καθαρού νερού μόνο με φυσικό νερό. Μην χρησιμοποιείτε αναθρακούχο, ζεστό ή χλιαρό νερό, ή οποιοδήποτε άλλο υγρό που μπορεί να κάνει ζημιά στη συσκευή.
- Μην γεμίζετε ποτέ το δοχείο καθαρού νερού πάνω από τη μέγιστη στάθμη MAX.
- Μην χρησιμοποιείτε τη συσκευή χωρίς νερό. Ελέγχετε τακτικά τη στάθμη νερού στο δοχείο καθαρού νερού.
- Μην χρησιμοποιείτε τη συσκευή όταν το δοχείο βρόμικου νερού δεν είναι στη θέση του.
- Μην χρησιμοποιείτε απορρυπαντικά που μπορούν να βλάψουν τη συσκευή ή τις επιφάνειες που θα καθαρίσετε.
- Μην χρησιμοποιείτε απορρυπαντικά που κάνουν αφρό.
- Μην χρησιμοποιείτε υγρά όπως ζιζανιοκτόνα, βαφές μαλλιών και λιπαντικά.
- Μην χρησιμοποιείτε τη συσκευή σε κλειστούς χώρους και όπου υπάρχουν ατμοί από λαδομπογιές ή από διαλυτικά ή αδιαβροχοποιητικά υλικά, από αναφλέξιμη σκόνη ή άλλοι τοξικοί ή εκρηκτικοί ατμοί.
- Μην χρησιμοποιείτε τη συσκευή σε περίπτωση ασυνήθιστου θορύβου ή μυρωδιάς.
- Μην χρησιμοποιείτε τη συσκευή σε τοίχους, πάγκους ή παράθυρα.
- Μην χρησιμοποιείτε τη συσκευή χωρίς φίλτρο ή με φθαρμένο φίλτρο.
- Μην χρησιμοποιείτε το μηχανοκίνητο πέλμα χωρίς το ρολό.

- Χρησιμοποιείτε τη συσκευή μόνο σε σκληρές επιφάνειες όπως δάπεδα, βινύλιο, πλακάκια, ξύλο με σφραγιστικό.
- Πριν χρησιμοποιήσετε τη συσκευή σε γυαλισμένες επιφάνειες, όπως παρκέ και λινόταπητα, βεβαιωθείτε ότι στο πέλμα και το ρολό δεν υπάρχουν τυχόν αντικείμενα που ενδέχεται να αφήσουν σημάδι.
- Για να αποφύγετε τυχόν ζημιές στο πάτωμα, μην πατάτε με δύναμη το πέλμα. Στις ευαίσθητες επιφάνειες, μην περνάτε συνεχώς στα ίδια σημεία με το πέλμα.
- Στις κερωμένες επιφάνειες η κίνηση του πέλματος ενδέχεται να αφήσει λεκέδες. Εάν συμβεί κάτι τέτοιο, καθαρίστε με νοτισμένο πανί, γυαλίστε με κεριά και περιμένετε να στεγνώσει.
- Μην μαζεύετε με τη σκούπα αντικείμενα που είναι πολύ ζεστά ή καπνίζουν ή καίνε, όπως τσιγάρα, σπύρτα ή στάχτη που είναι ακόμα ζεστή.
- Μην μαζεύετε με τη σκούπα εύφλεκτα υλικά ή καύσιμες ύλες (πηκτικά υγρά, βενζίνη, κηροζίνη, κλπ) και μην την χρησιμοποιείτε όπου υπάρχει νερό.
- Μην μαζεύετε με τη σκούπα τοξικές ύλες (χλωρίνη, αμμωνία, αποφρακτικό υγρό, οξέα, κλπ).
- Απαγορεύεται η χρήση για αφαίρεση ζεστής στάχτης, υγρών, μεγάλων κομματιών από γυαλί, σοβάδων, μυτερών ή κοφτερών αντικειμένων.
- Μην αναποδογυρίζετε τη συσκευή κατά τη χρήση γιατί το νερό στα δοχεία μπορεί να βγει έξω.
- Αδειάστε το δοχείο βρόμικου νερού όταν φτάσει στη μέγιστη στάθμη.
- Σβήστε τη συσκευή σε περίπτωση που βγαίνει μεγάλη ποσότητα αφρού ή βρόμικου νερού. Αδειάστε το δοχείο βρόμικου νερού πριν ξαναχρησιμοποιήσετε τη συσκευή.
- Σβήστε αμέσως τη συσκευή σε περίπτωση που κάτι κολλήσει μέσα στο πέλμα, όπως ένα πανί ή τα κρόσσια του χαλιού, κλπ. Πριν ανάψετε ξανά τη συσκευή, αφαιρέστε το εμπόδιο από το κύκλωμα αναρρόφησης της συσκευής.
- Δείξτε ιδιαίτερη προσοχή εάν χρησιμοποιείτε τη συσκευή κοντά σε ράμπες.
- Πριν φυλάξετε τη συσκευή, αδειάστε το δοχείο βρόμικου νερού και το δοχείο καθαρού νερού.

Περιγραφή της συσκευής

A1 Κουμπί αυτόματου καθαρισμού 

A2 Κουμπί ΤΡΟΠΟΙ ΛΕΙΤΟΥΡΓΙΑΣ 

A3 Κουμπί για το άναμμα/σβήσιμο 

B Χειρολαβή

C Κοντάρι

D1 Τάπα του δοχείου καθαρού νερού

D2 Διακόπτης απελευθέρωσης του δοχείου καθαρού νερού

D3 Δοχείο καθαρού νερού

E Σώμα της συσκευής

F Κουμπί απελευθέρωσης του ρολού πέλματος

G Ρολό πέλματος

H Μηχανοκίνητο πέλμα

I Κάλυμμα του μηχανοκίνητου πέλματος

J Διακόπτης απελευθέρωσης του καλύμματος του μηχανοκίνητου πέλματος

K Είσοδος φορτιστή

L Θήκη εξαρτημάτων

M Βάση φόρτισης

N Φορτιστής

O Εφεδρικό ρολό πέλματος

P Λάμα καθαρισμού του ρολού πέλματος

Q Βουρτσάκι καθαρισμού

R1 Δοχείο βρόμικου νερού









R2 Διακόπτης απελευθέρωσης του δοχείου βρόμικου νερού

R3 Καπάκι του δοχείου βρόμικου νερού

R4 Φίλτρο Hera

S Οθόνη

Περιγραφή των ενδείξεων οθόνης

Ένδειξη	Περιγραφή	Σημασία
	Λειτουργία απορρόφησης ECO + νερό	Η συσκευή λειτουργεί με ισχυρή εκτόξευση νερού και απορρόφηση ECO/κανονική.
	Λειτουργία απορρόφησης MAX + νερό	Η συσκευή λειτουργεί με εκτόξευση νερού και απορρόφηση στη μέγιστη ισχύ.
	Λειτουργία απορρόφησης μόνο	Η συσκευή λειτουργεί μόνο με απορρόφηση, χωρίς εκτόξευση νερού.
	Λειτουργία αυτόματου καθαρισμού	Δείχνει ότι η συσκευή εκτελεί τη λειτουργία αυτόματου καθαρισμού.
	Ένδειξη φόρτισης της μπαταρίας	Η ένδειξη είναι πράσινη όταν η μπαταρία της συσκευής είναι φορτισμένη. Η ένδειξη είναι κόκκινη όταν η μπαταρία της συσκευής είναι αποφορτισμένη. Φορτίστε τη συσκευή.
	Λειτουργία αφαίρεσης του νερού από το ρολό πέλματος	Δείχνει ότι η συσκευή εκτελεί τη λειτουργία αφαίρεσης του νερού από το ρολό πέλματος.
	Δοχείο βρόμικου νερού γεμάτο	Δείχνει ότι το δοχείο του βρόμικου νερού είναι γεμάτο. Αδειάστε το δοχείο βρόμικου νερού.
	Δοχείο καθαρού νερού άδειο	Δείχνει ότι το δοχείο του καθαρού νερού είναι άδειο. Γεμίστε το δοχείο καθαρού νερού.
	Ρολό πέλματος μπλεγμένο	Δείχνει ότι το ρολό του πέλματος έχει μπλεχτεί κάπου.
	Ποσοστό φόρτισης της μπαταρίας	Δείχνει το ποσοστό που είναι φορτισμένη η μπαταρία της συσκευής.



ΧΡΗΣΗ ΤΗΣ ΣΥΣΚΕΥΗΣ

Για να ετοιμάσετε τη συσκευή για χρήση, ανατρέξτε στις εικόνες της ενότητας «Προκαταρκτικές ενέργειες».

Για να χρησιμοποιήσετε τη συσκευή, ανατρέξτε στις εικόνες της ενότητας «Οδηγίες χρήσης».

Για να θέσετε σε λειτουργία τη συσκευή, πρέπει να γείρετε τον σωλήνα (C) προς τα κάτω.

Η συσκευή διαθέτει τρεις τρόπους λειτουργίας:

- Λειτουργία απορρόφησης ECO + νερό (), ενεργοποιείται όταν ανάβει τη συσκευή.
- Λειτουργία απορρόφησης MAX + νερό (), πατήστε το κουμπί ΤΡΟΠΟΙ ΛΕΙΤΟΥΡΓΙΑΣ (MODE) για να την ενεργοποιήσετε.
- Λειτουργία απορρόφησης μόνο (), πατήστε άλλη μια φορά το κουμπί ΤΡΟΠΟΙ ΛΕΙΤΟΥΡΓΙΑΣ (MODE) για να την ενεργοποιήσετε.

Στην οθόνη εμφανίζεται το ποσοστιαίο επίπεδο φόρτισης της μπαταρίας.

Μπορείτε να θέσετε τη συσκευή σε κατάσταση αναμονής, εάν γείρετε προς τα μπροστά τη συσκευή μέχρι να κλείσει ο αρθρωτός σύνδεσμος στο μηχανοκίνητο πέλμα. Θα ακουστεί ένα «κλικ» που δείχνει ότι έχει κουμπώσει (Εικ. 38).

Εάν κατά τη χρήση το δοχείο βρόμικου νερού γεμίσει μέχρι τη μέγιστη στάθμη, ανάβει η φωτεινή ένδειξη του γεμάτου δοχείου βρόμικου νερού () και η συσκευή παύει να λειτουργεί. Αδειάστε το δοχείο βρόμικου νερού.

Εάν κατά τη χρήση το δοχείο καθαρού νερού είναι άδειο, ανάβει η φωτεινή ένδειξη του άδειου δοχείου καθαρού νερού () και η συσκευή συνεχίζει να δουλεύει στη λειτουργία απορρόφησης μόνο. Γεμίστε το δοχείο καθαρού νερού εάν επιθυμείτε να χρησιμοποιήσετε τη συσκευή στη λειτουργία απορρόφησης ECO + νερό.

Έπειτα από κάθε χρήση, αδειάζετε πλήρως:

- Το δοχείο βρόμικου νερού (R1), προς αποφυγή δυσοσμίας και επικάλυψης των ρύπων (Εικ. 41).
- Το δοχείο καθαρού νερού (D3), προς αποφυγή του σχηματισμού αλάτων επειδή λιμνάζει το νερό (Εικ. 46).

Μετά τη χρήση, τοποθετήστε τη συσκευή στη βάση φόρτισης.

Η συσκευή πρέπει να φυλάσσεται μακριά από παιδιά.

Μπορείτε να αφαιρέσετε τον σωλήνα από το σώμα της συσκευής:

- Πατήστε το ελατήριο, στο πίσω μέρος της συσκευής, με ένα εργαλείο (π.χ. κατασβίδι) και βγάλτε τον σωλήνα.

Φόρτιση της μπαταρίας

Πριν συνδέσετε τον φορτιστή στην πρίζα του ηλεκτρικού ρεύματος, βεβαιωθείτε πως η τάση που αναγράφεται στην πινακίδα τεχνικών χαρακτηριστικών στο κάτω μέρος του φορτιστή αντιστοιχεί στην τάση δικτύου της περιοχής σας.

Η συσκευή αυτή φορτίζεται μόνο με τον φορτιστή και τη βάση φόρτισης που παρέχονται στη συσκευασία.

Η συσκευή είναι αποφορτισμένη και πρέπει να φορτιστεί σε περίπτωση που:

- Το ποσοστιαίο επίπεδο φόρτισης της μπαταρίας που εμφανίζεται στην οθόνη είναι χαμηλό (περίπου 10%).
- Η φωτεινή ένδειξη της φόρτισης της μπαταρίας () ανάβει με κόκκινο χρώμα.

Για να φορτίσετε τη συσκευή:

- 1 Συνδέστε το καλώδιο του φορτιστή μπαταρίας στην είσοδο του φορτιστή (Κ). Η είσοδος φορτιστή βρίσκεται στο πίσω μέρος της βάσης φόρτισης.
- 2 Βάλτε τον φορτιστή στην πρίζα του ρεύματος.
- 3 Τοποθετήστε σωστά τη συσκευή στη βάση φόρτισης (Μ) (Εικ. 11). Εκκινείται η διαδικασία φόρτισης της συσκευής.

Για την πλήρη φόρτιση της επαναφορτιζόμενης μπαταρίας χρειάζονται περίπου 4 ώρες.
Η συσκευή διαθέτει λειτουργία φραγής της φόρτισης. Κατά τη φόρτιση, η συσκευή δεν μπορεί να ενεργοποιηθεί ούτε εάν πατήσετε το κουμπί για το άναμμα/σβήσιμο.
Κατά τη φόρτιση, μπορείτε να θέσετε σε λειτουργία μόνο τον αυτόματο καθαρισμό της συσκευής(αϋλ).

Χρήση απορρυπαντικών

Μπορείτε να χρησιμοποιήσετε διάφορα απορρυπαντικά καθαρισμού, ανάλογα με το είδος βρομιάς και της επιφάνειας που θέλετε να καθαρίσετε:

- **Ειδικά απορρυπαντικά**, πρόκειται για απορρυπαντικά ειδικά μελετημένα για αυτό το είδος συσκευής και μπορείτε να τα αγοράσετε στα ειδικά καταστήματα ή στο διαδίκτυο. Αυτά τα απορρυπαντικά αφαιρούν τους ρύπους από τα σκληρά δάπεδα όπως βινύλιο, πλακάκια, ξύλο με σφραγιστικό.
- **Απορρυπαντικά γενικής χρήσης**, βεβαιωθείτε πως είναι κατάλληλα για την επιφάνεια που θέλετε να καθαρίσετε και ότι δεν φθείρουν τη συσκευή.
- **Σπιτικά διαλύματα**, όπως ένα μείγμα από νερό και λευκό ξύδι για να αφαιρείτε τους ρύπους.
- **Μόνο νερό**.

Ετοιμάστε την αναλογία νερού και απορρυπαντικού και γεμίστε το δοχείο καθαρού νερού μέχρι τη μέγιστη στάθμη.

Μην χρησιμοποιείτε απορρυπαντικά που κάνουν αφρό, για να αποφύγετε να σχηματιστεί πολύς αφρός μέσα στο δοχείο βρόμικου νερού όταν χρησιμοποιείτε τη συσκευή.

Χρήσιμες συμβουλές για τη χρήση απορρυπαντικών

- Διαβάζετε πάντα τις οδηγίες της συσκευής και του απορρυπαντικού πριν τη χρήση.
- Δοκιμάστε με τη συσκευή να καθαρίσετε με απορρυπαντικό ένα κρυμμένο σημείο του δαπέδου του σπιτιού, πριν την χρησιμοποιήσετε σε ολόκληρη την επιφάνεια που θέλετε να καθαρίσετε.
- Μην χρησιμοποιείτε χλωρίνη ή άλλα διαβρωτικά απορρυπαντικά.
- Εάν χρησιμοποιείτε σπιτικά διαλύματα, βεβαιωθείτε ότι είναι αρκετά αραιωμένα.



ΠΡΟΕΙΔΟΠΟΙΗΣΕΙΣ ΑΣΦΑΛΕΙΑΣ ΚΑΤΑ ΤΙΣ ΕΡΓΑΣΙΕΣ ΚΑΘΑΡΙΣΜΟΥ ΚΑΙ ΣΥΝΤΗΡΗΣΗΣ

- Ο τακτικός και καθημερινός καθαρισμός διατηρεί τη συσκευή αποτελεσματική και παρατείνει τον χρόνο ζωής της.
- Όλες οι παρακάτω εργασίες καθαρισμού πρέπει να εκτελούνται όταν η συσκευή είναι σβηστή και ο φορτιστής μπαταρίας είναι αποσυνδεδεμένος από την πρίζα του ηλεκτρικού ρεύματος.
- Μην βυθίζετε τη συσκευή ή τον φορτιστή μπαταρίας σε νερό ή άλλα υγρά. Μην χρησιμοποιείτε απευθείας εκτόξευση νερού.
- Μην χρησιμοποιείτε απορρυπαντικά σε σκόνη ή μεταλλικά εργαλεία κουζίνας, για να μην χαράξετε ή φθείρετε την επιφάνεια της συσκευής. Μην χρησιμοποιείτε ποτέ διαλυτικά που προκαλούν φθορές στα πλαστικά μέρη.
- Μην πλένετε με νερό το φίλτρο Hera. Θα χάσει τις ιδιότητες φιλτραρίσματος του.

Για τον καθαρισμό και τη συντήρηση της συσκευής, ανατρέξτε στις εικόνες της ενότητας «Καθαρισμός και συντήρηση».

Καθαρισμός της συσκευής

Καθαρίστε τα πλαστικά μέρη με ένα λείο και νοτισμένο πανί και σκουπίστε με στεγνό πανί.

Καθαρισμός του δοχείου καθαρού νερού (D3)

- 1 Πατήστε τον διακόπτη απελευθέρωσης του δοχείου καθαρού νερού (D2) και αφαιρέστε το δοχείο καθαρού νερού (Εικ. 44).
- 2 Ανοίξτε την τάπα του δοχείου καθαρού νερού (Εικ. 45).
- 3 Αδειάστε το δοχείο καθαρού νερού.
- 4 Κλείστε την τάπα του δοχείου καθαρού νερού.
- 5 Τοποθετήστε το δοχείο καθαρού νερού στην έδρα του (Εικ. 48).

Καθαρισμός του δοχείου βρόμικου νερού (R1)

Για να καθαρίσετε το δοχείο του βρόμικου νερού, χρησιμοποιήστε το βουρτσάκι καθαρισμού (Q) που παρέχεται.

- 1 Πατήστε τον διακόπτη απελευθέρωσης του δοχείου βρόμικου νερού (R2) και αφαιρέστε το δοχείο βρόμικου νερού (Εικ. 52).
- 2 Ανοίξτε το καπάκι του δοχείου βρόμικου νερού (Εικ. 53).
- 3 Τρίψτε το εσωτερικό του δοχείου βρόμικου νερού με το βουρτσάκι καθαρισμού (Q) που παρέχεται.
- 4 Αφαιρέστε το φίλτρο Hera από το καπάκι του δοχείου βρόμικου νερού.
- 5 Πλύνετε και στεγνώστε το δοχείο βρόμικου νερού και το καπάκι του δοχείου βρόμικου νερού.
- 6 Καθαρίστε το φίλτρο Hera με μια βούρτσα με μακριές και μαλακές τρίχες.
- 7 Τοποθετήστε το φίλτρο Hera στην έδρα του.
- 8 Κλείστε το καπάκι του δοχείου βρόμικου νερού (Εικ. 59).
- 9 Τοποθετήστε το δοχείο βρόμικου νερού στην έδρα του (Εικ. 60).

Καθαρισμός του φίλτρου Hera (R4)

Το φίλτρο Hera είναι φίλτρο υψηλής αποτελεσματικότητας που αφαιρεί τις ακαθαρσίες και φιλτράρει σωματίδια κάθε είδους ακόμα και τα βακτήρια. Το φίλτρο Hera βρίσκεται στο καπάκι του δοχείου βρόμικου νερού.

Μην πλένετε με νερό το φίλτρο Hera. Καθαρίστε σωστά το φίλτρο αφαιρώντας τη βρομιά και στη συνέχεια τοποθετήστε το πάλι στην έδρα του.

Είναι καλό να αλλάζετε συχνά το φίλτρο Hera (ανά 4-6 μήνες περίπου) για να αποφύγετε την κυκλοφορία των βακτηρίων στον αέρα του περιβάλλοντος χώρου.

Καθαρισμός του μηχανοκίνητου πέλματος και του ρολού πέματος

Συνιστάται να μην λιπαίνετε με γράσο ή λάδι τα κινούμενα μέρη για να αποφύγετε το ενδεχόμενο οι τρίχες και τα χνούδια να κολλήσουν περισσότερο.

Μπορείτε να αφαιρέσετε το ρολό πέματος από την έδρα του για να το καθαρίσετε.

- 1 Αφαιρέστε το κάλυμμα του μηχανοκίνητου πέματος.
- 2 Πατήστε τον διακόπτη απελευθέρωσης του ρολού πέματος που βρίσκεται στο πλαϊνό μέρος του μηχανοκίνητου πέματος (Εικ. 62).
- 3 Αφαιρέστε το ρολό πέματος από την πλευρά που βρίσκεται ο διακόπτης απελευθέρωσης του ρολού πέματος (Εικ. 63).
- 4 Αφαιρέστε τη λάμα καθαρισμού του ρολού πέματος (P) από τη χειρολαβή της βούρτσας καθαρισμού (Εικ. 64).
- 5 Καθαρίστε το ρολό πέματος από τους ρύπους που έχουν συσσωρευτεί (Εικ. 65). Χρησιμοποιήστε τη λάμα καθαρισμού του ρολού πέματος για να αφαιρέσετε τις τρίχες και τους ρύπους που έχουν απομείνει γύρω από το ρολό.
- 6 Πλύνετε και στεγνώστε το ρολό πέματος και το κάλυμμα του μηχανοκίνητου πέματος.
- 7 Για να επανατοποθετήσετε το ρολό στο μηχανοκίνητο πέμα, τοποθετήστε πρώτα την πλευρά όπου δεν βρίσκεται ο διακόπτης απελευθέρωσης του ρολού πέματος. Θα ακουστεί ένα «κλικ» που δείχνει ότι έχει κουμπώσει.
- 8 Τοποθετήστε το κάλυμμα του μηχανοκίνητου πέματος. Θα ακουστεί ένα «κλικ» που δείχνει ότι έχει κουμπώσει.

Λειτουργία αυτόματου καθαρισμού

Η συσκευή διαθέτει λειτουργία αυτόματου καθαρισμού.

Πριν εκκινήσετε τη λειτουργία αυτόματου καθαρισμού, βεβαιωθείτε πως έχετε αδειάσει το δοχείο βρόμικου νερού και ότι έχετε γεμίσει κατά 40% περίπου το δοχείο καθαρού νερού.

1 Συνδέστε το καλώδιο του φορτιστή μπαταρίας στην είσοδο του φορτιστή (Κ). Η είσοδος φορτιστή βρίσκεται στο πίσω μέρος της βάσης φόρτισης.

2 Βάλτε τον φορτιστή στην πρίζα του ρεύματος.

3 Τοποθετήστε σωστά τη συσκευή στη βάση φόρτισης (Μ) (Εικ. 80).

4 Πατήστε το κουμπί για τον αυτόματο καθαρισμό (α₇λ₁). Ενεργοποιείται η διαδικασία αυτόματου καθαρισμού της συσκευής.

Λειτουργία αφαίρεσης του νερού από το ρολό πέλματος

Εφόσον ολοκληρωθεί η διαδικασία αυτόματου καθαρισμού, εκκινείται αυτόματα η λειτουργία αφαίρεσης του νερού από το ρολό πέλματος (α₇δ₁). Το ρολό πέλματος περιστρέφεται για να αφαιρέσει το νερό που έχει απομείνει στο μηχανοκίνητο πέλμα μετά τη λειτουργία αυτόματου καθαρισμού.

Εφόσον ολοκληρωθεί η διαδικασία αφαίρεσης του νερού από το ρολό πέλματος, αφαιρέστε το ρολό από το μηχανοκίνητο πέλμα και τοποθετήστε το στη θήκη των εξαρτημάτων (Ν). Εναλλακτικά, μπορείτε να αντικαταστήσετε το ρολό πέλματος με το εφεδρικό ρολό πέλματος και να συνεχίσετε να χρησιμοποιείτε τη συσκευή.

Εφόσον ολοκληρωθεί η διαδικασία αφαίρεσης του νερού από το ρολό πέλματος, αδειάστε το δοχείο βρόμικου νερού.

Η διαδικασία αυτόματου καθαρισμού και αφαίρεσης του νερού από το ρολό πέλματος διαρκεί περίπου 2 λεπτά.

ΘΕΣΗ ΕΚΤΟΣ ΛΕΙΤΟΥΡΓΙΑΣ

Σε περίπτωση που επιθυμείτε να θέσετε εκτός λειτουργίας τη συσκευή, είναι απαραίτητο να την αποσυνδέσετε ηλεκτρολογικά. Σε περίπτωση απόσυρσης, είναι αναγκαίο να διαχωρίσετε τα διάφορα κατασκευαστικά υλικά της συσκευής και βάσει σύνθεσης να τα απορρίψετε σύμφωνα με τις κείμενες διατάξεις που έχει θεσπίσει η χώρα όπου γίνεται χρήση της συσκευής.

ΟΔΗΓΟΣ ΕΠΙΛΥΣΗΣ ΟΡΙΣΜΕΝΩΝ ΠΡΟΒΛΗΜΑΤΩΝ

Προβλήματα	Πιθανές αιτίες	Επίλυση
Η συσκευή δεν ανάβει.	Η μπαταρία έχει αποφορτιστεί.	Φορτίστε την μπαταρία της συσκευής.
	Έχει ενεργοποιηθεί ο μηχανισμός προστασίας από ενδεχόμενη υπερθέρμανση του μοτέρ.	Αφήστε τη συσκευή να κρυώσει για λίγα λεπτά.
Η συσκευή ρουφάει λιγότερο.	Ο σωλήνας έχει μπλοκάρει από τους ρύπους.	Καθαρίστε τον σωλήνα και το δοχείο βρόμικου νερού.
	Το φίλτρο Hera είναι βρόμικο.	Καθαρίστε ή αντικαταστήστε το φίλτρο Hera.
	Το κύκλωμα αέρα του μηχανοκίνητου πέλματος έχει φράξει ή το μηχανοκίνητο πέγμα είναι στάσιμο.	Καθαρίστε το μηχανοκίνητο πέγμα και το ρολό πέλματος.
	Η μπαταρία έχει αποφορτιστεί.	Φορτίστε την μπαταρία της συσκευής.
Όλες οι φωτεινές ενδείξεις της οθόνης είναι σβηστές κατά τη χρήση της συσκευής.	Η μπαταρία της συσκευής έχει υπερθερμανθεί ή έχει χαλάσει.	Αφήστε τη συσκευή να κρυώσει για λίγα λεπτά.
Η μπαταρία αποφορτίζεται γρήγορα.	Ο χρόνος φόρτισης δεν επαρκεί.	Φορτίστε πλήρως την μπαταρία της συσκευής.
	Η μπαταρία της συσκευής έχει αρχίσει να παλαιώνει.	Αγοράστε καινούρια μπαταρία.

ΤΕΧΝΙΚΕΣ ΠΛΗΡΟΦΟΡΙΕΣ

Δεδομένα συστήματος τροφοδοσίας	
Κατασκευαστής	Dong Guan City GangQi Electronic Co., Ltd. Διεύθυνση: Privately Operated Industrial District, ShiYong, 523600 Heng Li Town, Dong Guan, Guangdong, PEOPLE'S REPUBLIC OF CHINA
Μοντέλο	GQ24-270100-AG
Τάση εισόδου	100-240 V
Συχνότητα εισόδου AC	50/60 Hz
Τάση εξόδου	27,0 Vdc
Ρεύμα εξόδου	1,0 A
Ισχύς εξόδου	27,0 W
Μέση ενεργός απόδοση	89,67%
Απόδοση σε χαμηλό φορτίο (10%)	85,12%
Κατανάλωση ισχύος σε κατάσταση άνευ φορτίου	0.079 W

ПРАВИЛА ТЕХНИКИ БЕЗОПАСНОСТИ

ПЕРЕД НАЧАЛОМ ИСПОЛЬЗОВАНИЯ ВНИМАТЕЛЬНО ПРОЧИТАЙТЕ ИНСТРУКЦИИ.

- Прибор создан в соответствии с требованиями действующих европейский стандартов и защищен во всех потенциально опасных для пользователя частях. Внимательно прочитайте данную инструкцию перед началом использования. Используйте прибор исключительно по его целевому назначению, для которого он был сконструирован, во избежание несчастных случаев и всевозможного ущерба. Храните данную инструкцию в доступном месте для использования в случае необходимости. Если вы решите передать данный прибор другому пользователю, помните о необходимости передать вместе с ним и эту инструкцию.
- Устройство предназначено только для домашнего использования и не должно эксплуатироваться в коммерческих или промышленных целях.
- Не используйте прибор в целях, отличных от описанных в данном руководстве. Производитель не несет ответственность за неправильное использование прибора или использование его в целях, не предусмотренных данным руководством. Ненадлежащее использование также влечет за собой отмену любой формы гарантии.
- Рекомендуется хранить оригинальную упаковку, т.к. бесплатное сервисное обслуживание не предусмотрено в случае повреждений, вызванных неправильной упаковкой изделия при его отсылке в авторизованный Центр сервисного обслуживания.
- Чтобы не нарушить безопасность прибора, используйте только оригинальные запчасти и принадлежности, одобренные производителем.

Опасно для детей

- Не оставляйте элементы упаковки в зоне досягаемости детей, поскольку эти материалы являются потенциальными источниками опасности.
- Прибор могут использовать дети младше 8 лет и лица с ограниченными физическими, сенсорными или умственными возможностями, либо без достаточного опыта или знаний, но только под присмотром ответственного за их безопасность лица или после получения соответствующих инструкций и информации об опасности, сопряженной с эксплуатацией прибора.
- Не разрешайте детям играть с прибором.
- Держите прибор и кабель зарядного устройства вне зоны досягаемости для детей младше 8 лет.
- Не оставляйте кабель зарядного устройства свисать в местах, где за него может схватиться ребенок.
- Операции очистки и обслуживания, выполняемые пользователем, не должны производиться детьми младше 8 лет без присмотра.

- Когда будет принято решение об утилизации данного прибора, рекомендуется сделать его непригодным для использования, отрезав кабель электропитания. Кроме того, рекомендуется обезвредить те части прибора, которые могут нести потенциальную опасность, в особенности для детей, которые могут использовать прибор для игр.



Опасность поражения электрическим током

- Перед подключением прибора к сети электропитания необходимо проверить, соответствует ли напряжение, указанное на табличке зарядного устройства, напряжению сети.
- Использование электрических удлинителей, не одобренных производителем прибора, может привести к возникновению ущерба и несчастных случаев.
- Не подключайте несколько высокомоощных приборов (например, печи, утюги, обогреватели) к одной электрической розетке. Опасность перегрузки электросети.
- Для зарядки всегда выбирайте хорошо освещенное и чистое место с удобным доступом к электрической розетке.
- Не допускайте попадания воды на детали под напряжением: риск короткого замыкания и/или поражения электротоком.
- Не используйте прибор с мокрыми руками или босиком.
- Не прикасайтесь к зарядной базе прибора или зарядному устройству мокрыми руками или босиком.
- Не допускайте, чтобы кабель зарядного устройства контактировал с острыми и режущими поверхностями.
- Кабель зарядного устройства не должен контактировать с горячими поверхностями.
- Не тяните за кабель зарядного устройства или за зарядную базу, чтобы извлечь вилку из электрической розетки.
- Отсоединяйте зарядное устройство от зарядной базы прибора, когда прибор не используется, или батарея заряжена.



Осторожно - опасность причинения материального ущерба

- Не ставьте прибор, зарядную базу прибора и зарядное устройство на очень горячие поверхности или вблизи открытого пламени во избежание повреждения обшивки корпуса.
- Не ставьте прибор возле воспламеняемых материалов (например, тканей, занавесок).
- Не ставьте прибор, зарядную базу прибора и зарядное устройство вблизи или над электрическими или газовыми плитами, а также вблизи микроволновых печей.

- Не ставьте прибор рядом или на мокрые поверхности (например, на раковину).
- Запрещено подключать прибор к сети через внешний таймер или устройства с дистанционным управлением.
- Если во время работы прибор выделяет дым, немедленно выключите прибор. Чтобы решить проблему, обратитесь в ближайший авторизованный сервисный центр.
- Категорически запрещено закрывать воздухозаборник во время работы прибора, т.к. это может привести к материальному ущербу и/или перегреву прибора.
- Не используйте прибор на открытом воздухе.
- Храните прибор в крытом, хорошо проветриваемом и сухом помещении.
- Не допускайте воздействия на прибор, зарядную базу прибора и зарядное устройство атмосферных явлений (дождя, солнца).



Опасность ущерба, вызванного другими причинами

- Чтобы поднять прибор, беритесь за его корпус.
 - Поддерживайте отверстия чистыми от пыли, пуха, волос и т. д.
 - Включайте прибор только тогда, когда он находится в рабочем положении.
 - Держите волосы, свободную одежду или другие части, которые могут зацепиться, вдали от движущихся частей прибора.
 - В случае утечки жидкости из батарей, прибор не должен использоваться, а должен быть доставлен в ближайший сервисный центр для замены батарей.
 - Прибором не следует пользоваться, если он падал или на нем присутствуют следы повреждений. Не используйте прибор при наличии повреждений на кабеле электропитания или вилке, а также если прибор неисправен. Все виды ремонта, включая замену кабеля электропитания, должны производиться только в сервисных центрах или сертифицированным персоналом во избежание любых рисков.
-  Для осуществления правильной утилизации прибора в соответствии с требованиями Европейской Директивы 2012/19/ЕС необходимо ознакомиться с приложенной к прибору памяткой.

• ХРАНИТЕ НАСТОЯЩЕЕ РУКОВОДСТВО ПО ЭКСПЛУАТАЦИИ

Потребляемая мощность в выключенном режиме: 0,0 Вт





ПРАВИЛА ТЕХНИКИ БЕЗОПАСНОСТИ ВО ВРЕМЯ ИСПОЛЬЗОВАНИЯ











- Прибор предназначен только для домашнего использования и не должен применяться в коммерческих или промышленных целях. Используйте прибор для бережной очистки и мытья твердых поверхностей, таких как полы, винил, плитка и дерево с герметичным покрытием. Любой другой способ использования прибора, не предусмотренный Производителем, освобождает его от ответственности за любой ущерб, возникший в результате ненадлежащего использования прибора. Ненадлежащее использование также влечет за собой отмену любой формы гарантии.
- Перед началом сборки убедитесь, что прибор выключен.
- Перед первым использованием прибора выполните полный цикл зарядки.
- Заряжайте прибор только с помощью прилагаемого зарядного устройства и зарядной базы.
- Перед включением прибора наполните бак для чистой воды. Операции по наполнению водой должны производиться при выключенном приборе.
- Наполняйте бак для чистой воды водой с температурой ниже 40°C, чтобы удалять грязь.
- Наполняйте бак для чистой воды только простой водой. Не используйте газированную, горячую или теплую воду, а также любые другие жидкости, которые могут повредить прибор.
- Категорически запрещено наполнять бак для чистой воды выше уровня MAX.
- Не используйте прибор без воды. Регулярно проверяйте уровень воды в баке для чистой воды.
- Не используйте прибор без установленного на место бака для грязной воды.
- Не используйте моющие средства, которые могут повредить прибор или очищаемые поверхности.
- Не используйте пенообразующие моющие средства.
- Не используйте такие жидкости, как пестициды, краски для волос и лубриканты.
- Не используйте прибор в помещении и в присутствии паров, выделяющихся из масляных красок, растворителей или гидроизоляционных средств, легко воспламеняющейся пыли или других токсичных или взрывоопасных паров.
- Не используйте прибор при появлении необычных звуков или запахов.
- Не используйте прибор на стенах, стойках или окнах.
- Не используйте прибор без фильтра или с поврежденным фильтром.
- Не используйте моторизованную щетку без ролика.
- Используйте прибор только на твердых поверхностях, таких как полы, винил, плитка и дерево с герметичным покрытием.

- Перед уборкой блестящих поверхностей, таких как паркет и линолеум, убедитесь, что щетка и ролик не содержат материалов, способных оставить следы.
- Чтобы не повредить пол, не нажимайте сильно на щетку. На деликатных поверхностях не проводите щеткой много раз подряд в одном и том же месте.
- На воощенных поверхностях щетка может создавать ореолы. Если это произойдет, протрите влажной тканевой салфеткой, отполируйте воском и подождите, пока он высохнет.
- Не собирайте очень горячие, дымящие или тлеющие предметы, такие как сигареты, спички или еще горячий пепел.
- Не собирайте легковоспламеняющиеся или горючие материалы (летучие жидкости, бензин, керосин и т. д.) и не используйте в присутствии воды.
- Не собирайте токсичные материалы (отбеливатель, аммиак, средства для прочистки раковин, кислоты и т. д.).
- Не пылесосьте горячую золу, жидкости, большие куски стекла, строительный мусор, острые или режущие предметы.
- Не переворачивайте прибор во время использования, вода в баках может вылиться наружу.
- Опорожните бак для грязной воды при достижении максимального уровня.
- Выключите прибор, если выходит большое количество пены или грязной воды. Опорожните бак для грязной воды, прежде чем снова использовать прибор.
- Немедленно выключите прибор, если он окажется заблокированным каким-либо предметом, втянутым внутрь щетки, например, куском ткани, бахромой ковра и т.п. Прежде чем снова включить прибор, удалите предмет, вызвавший закупорку всасывающих каналов.
- Будьте особо внимательны во время использования прибора рядом с лестницей.
- Прежде чем поместить прибор на хранение, опорожните бак для грязной воды и бак для чистой воды.

Описание прибора

- A1 Кнопка самоочистки 
- A2 Кнопка РЕЖИМА 
- A3 Кнопка включения/выключения 
- B Ручка
- C Штанга
- D1 Пробка бака для чистой воды
- D2 Кнопка отсоединения бака для чистой воды
- D3 Бак для чистой воды
- E Корпус прибора
- F Кнопка отсоединения щеточного валика
- G Щеточный валик
- H Моторизованная щетка
- I Крышка моторизованной щетки
- J Кнопка отсоединения крышки моторизованной щетки
- K Вход зарядного устройства
- L Держатель принадлежностей
- M Зарядная база
- N Зарядное устройство
- O Дополнительный щеточный валик
- P Скребок для очистки щеточного валика
- Q Ершик для очистки
- R1 Бак для грязной воды
- R2 Кнопка отсоединения бака для грязной воды
- R3 Крышка бака для грязной воды
- R4 HEPA-фильтр
- S Дисплей

Описание индикаторов на дисплее

Индикатор	Описание	Значение
	Режим всасывания ECO + вода	Прибор работает с ECO/стандартной водяной струей и мощностью всасывания.
	Режим всасывания MAX + вода	Прибор работает с максимальной мощностью струи воды и всасывания.
	Режим только всасывания	Прибор работает только в режиме всасывания, без струи воды.
	Функция самоочистки	Указывает, что прибор выполняет функцию самоочистки.
	Индикатор заряда батареи	Индикатор горит зеленым цветом, когда батарея прибора заряжена.
		Индикатор горит красным цветом, когда батарея прибора разряжена. Зарядите прибор.
	Функция удаления воды из щеточного валика	Указывает, что прибор выполняет функцию удаления воды из щеточного валика.
	Бак для грязной воды заполнен	Указывает, что бак для грязной воды заполнен. Опорожните бак для грязной воды.
	Бак для чистой воды пустой	Указывает, что бак для чистой воды пустой. Наполните бак для чистой воды.
	Щеточный валик запутан	Указывает, что щеточный валик запутан.
	Процент заряда батареи	Указывает заряд батареи прибора в процентах.





ЧИСТКА ПРИБОРА

Для подготовки прибора к использованию см. изображения в последовательности «Предварительные операции».

Для использования прибора см. изображения в последовательности «Инструкции по использованию».

Чтобы запустить прибор, необходимо наклонить штангу (С) вниз.

Прибор имеет три режима работы:

- Режим всасывания ECO + вода (), активируется при включении прибора.
- Режим всасывания MAX + вода (), нажмите кнопку РЕЖИМА () для активации этого режима.
- Режим только всасывания (), нажмите во второй раз кнопку РЕЖИМА () для активации этого режима.

На дисплее отображается уровень заряда батареи в процентах.

Можно активировать режим ожидания прибора, наклонив его вперед до закрытия шарнира на моторизованной щетке. Щелчок будет знаком правильной установки (Рис. 38).

Если во время использования бак для грязной воды заполняется до максимального предела, загорится индикатор полного бака для грязной воды (), и прибор перестанет работать. Опорожните бак для грязной воды.

Если во время использования бак для чистой воды опорожняется, загорится индикатор пустого бака для чистой воды (), и прибор продолжит работать в режиме только всасывания. Наполните бак чистой водой, если вы хотите использовать прибор в режиме всасывания ECO + вода.

После каждого использования полностью опорожняйте:

- Бак для грязной воды (R1), чтобы избежать появления неприятных запахов и накопления грязи (Рис. 41).
- Бак для чистой воды (D3), чтобы избежать образования накипи в застойной воде (Рис. 46).

После использования поместите прибор обратно на зарядную базу.

Прибор должен храниться в недоступном для детей месте.

Можно снять штангу с корпуса прибора:

- Нажмите на пружину, расположенную на задней стороне прибора, с помощью инструмента (например, отвертки) и снимите штангу.

Зарядка батареи

Перед подключением зарядного устройства к электрической сети убедитесь, что напряжение, указанное на табличке в нижней части зарядного устройства, соответствует напряжению местной электрической сети.

Этот прибор заряжается только с помощью зарядного устройства и зарядной базы, входящих в комплект поставки.

Прибор разряжен и должен быть заряжен, когда:

- Процент заряда батареи, указанный на дисплее, низкий (около 10%).
- Лампа индикатора заряда батареи () загорается красным цветом.

Чтобы зарядить прибор:

- 1 Подключите кабель зарядного устройства к входу зарядного устройства (К). Вход для зарядного устройства расположен на задней части зарядной базы.
- 2 Вставьте зарядное устройство в электрическую розетку.
- 3 Правильно поставьте прибор на зарядную базу (М) (Рис. 11). Начинается зарядка прибора.

Полная зарядка батареи занимает около 4 часов.

Прибор оснащен функцией блокировки заряда. Во время зарядки прибор не может быть запущен даже при нажатии кнопки включения/выключения.

Во время зарядки можно запускать только функцию самоочистки (суды).

Использование моющих средств

Можно использовать различные моющие средства для очистки в зависимости от типа загрязнения и очищаемой поверхности:

- **Специальные моющие средства** — это моющие средства, специально разработанные для устройств этого типа, которые можно приобрести в Интернете или в специализированных магазинах. Эти моющие средства удаляют грязь с твердых полов, таких как винил, плитка и дерево с герметичным покрытием.
- **Универсальные моющие средства**, убедитесь, что они подходят для очищаемой поверхности и не агрессивны для прибора.
- **Домашние растворы**, например смесь воды и белого уксуса для удаления грязи.
- **Просто вода**.

Приготовьте раствор в нужной пропорции воды и моющего средства, чтобы наполнить бак для чистой воды до максимального уровня.

Не используйте пенообразующие моющие средства, чтобы избежать образования слишком большого количества пены в баке для грязной воды во время использования.

Полезные советы по использованию моющих средств

- Всегда читайте инструкции к прибору и моющему средству перед использованием.
- Проверьте прибор с моющим средством на скрытом участке пола в доме, прежде чем использовать его на всей очищаемой поверхности.
- Не используйте отбеливатель или другие агрессивные моющие средства.
- При использовании домашних растворов убедитесь, что они правильно разведены.



ПРАВИЛА ТЕХНИКИ БЕЗОПАСНОСТИ ПРИ ОЧИСТКЕ И ТЕХНИЧЕСКОМ ОБСЛУЖИВАНИИ

- Регулярные и ежедневные очистки позволяют поддерживать исправность прибора и продлить его срок службы.
- Все операции по очистке, указанные ниже, должны выполняться при выключенном приборе и отсоединенном от сети электропитания зарядном устройстве.
- Не погружайте прибор и зарядное устройство в воду или другие жидкости. Нельзя использовать прямые струи воды.
- Не используйте абразивные моющие средства или металлические инструменты, которые могут поцарапать поверхность и повредить покрытие. Запрещается использовать растворители, повреждающие пластик.
- Не мойте HEPA-фильтр водой. Он потеряет свою фильтрующую способность.

Для очистки и обслуживания прибора см. изображения в последовательности «Очистка и обслуживание».

Очистка прибора

Пластмассовые части следует очищать при помощи влажной неабразивной салфетки, после чего протереть сухой тканью.

Очистка бака для чистой воды (D3)

- 1 Нажмите кнопку отсоединения бака для чистой воды (D2) и снимите бак для чистой воды (Рис. 44).
- 2 Откройте крышку бака для чистой воды (Рис. 45).
- 3 Опорожните бак для чистой воды.
- 4 Закройте пробку бака для чистой воды.
- 5 Вставьте бак для чистой воды в соответствующее гнездо (Рис. 48).

Очистка бака для грязной воды (R1)

Для очистки бака для грязной воды используйте ершик для очистки (Q) из комплекта поставки.

- 1 Нажмите кнопку отсоединения бака для грязной воды (R2) и снимите бак для грязной воды (Рис. 52).
- 2 Откройте крышку бака для грязной воды (Рис. 53).
- 3 Очистите внутреннюю часть бака для грязной воды ершиком для очистки (Q) из комплекта поставки.
- 4 Извлеките HEPA-фильтр из крышки бака для грязной воды.
- 5 Промойте и высушите бак для грязной воды и крышку бака для грязной воды.
- 6 Очистите HEPA-фильтр щеткой с длинной мягкой щетиной.
- 7 Установите HEPA-фильтр в его гнездо.
- 8 Закройте крышку бака для грязной воды (Рис. 59).
- 9 Вставьте бак для грязной воды в его гнездо (Рис. 60).

Очистка HEPA-фильтра (R4)

HEPA-фильтр — это высокоэффективный фильтр, который удаляет загрязнения и отфильтровывает частицы всех видов и даже бактерии. HEPA-фильтр расположен в крышке бака для грязной воды.

Не мойте HEPA-фильтр водой. Очистите фильтр надлежащим образом, удалив грязь, и вставьте его обратно в гнездо.

Рекомендуется часто менять HEPA-фильтр (примерно каждые 4-6 месяцев), чтобы избежать циркуляции бактерий в окружающем воздухе.

Очистка моторизованной щетки с щеточного валика

Рекомендуется не смазывать и не намазывать вращающиеся части, чтобы волосы и ворс не прилипали к ним еще сильнее.

Щеточный валик можно извлечь из его гнезда для очистки.

- 1 Снимите крышку с моторизованной щетки.
 - 2 Нажмите кнопку отсоединения щеточного валика, присутствующую на одной стороне моторизованной щетки (Рис. 62).
 - 3 Извлеките щеточный валик со стороны кнопки отсоединения щеточного валика (Рис. 63).
 - 4 Извлеките скребок для очистки щеточного валика (P) из ручки ершика для очистки (Рис. 64).
 - 5 Очистите щеточный валик от скопившейся грязи (Рис. 65).
- Используйте скребок для очистки щеточного валика, чтобы удалить волосы и остатки грязи, намотанные на валик.
- 6 Помойте и высушите щеточный валик и крышку моторизованной щетки.
 - 7 Чтобы снова установить валик в моторизованную щетку, сначала вставьте сторону, противоположную кнопке разблокировки щеточного валика. О правильной установке свидетельствует характерный щелчок.
 - 8 Установите крышку моторизованной щетки. О правильной установке свидетельствует характерный щелчок.

Функция самоочистки

Прибор оснащен функцией самоочистки.

Перед запуском функции самоочистки убедитесь, что бак для грязной воды опорожнен, а бак для чистой воды наполнен примерно на 40%.

- 1 Подключите кабель зарядного устройства к входу зарядного устройства (K). Вход для зарядного устройства расположен на задней части зарядной базы.
- 2 Вставьте зарядное устройство в электрическую розетку.
- 3 Правильно поставьте прибор на зарядную базу (M) (Рис. 80).
- 4 Нажмите кнопку самоочистки (⏻). Начнется процесс самоочистки прибора.

Функция удаления воды из щеточного валика

В конце процесса самоочистки автоматически запускается функция удаления воды с щеточного валика (⏻). Щеточный валик вращается, чтобы удалить воду, накопленную в моторизованной щетке после функции самоочистки.

После завершения функции удаления воды из щеточного валика, снимите валик с моторизованной щетки и храните его в держателе принадлежностей (N). В качестве альтернативы можно заменить щеточный валик дополнительным щеточным валиком и продолжить использование прибора.

После функции удаления воды с щеточного валика опорожните бак для грязной воды.

Процесс самоочистки и удаления воды из щеточного валика занимает около 2 минут.

Вывод из эксплуатации

В случае вывода прибора из эксплуатации необходимо отключить его от сети электропитания. Перед утилизацией прибора необходимо рассортировать его части в соответствии с видами материалов, использованных для изготовления прибора, а затем приступить к его утилизации, руководствуясь соответствующими положениями нормативных актов, принятых в стране эксплуатации устройства.

РУКОВОДСТВО ПО УСТРАНЕНИЮ НЕКОТОРЫХ НЕПОЛАДОК

Неполадки	Возможные причины	Способы устранения
Прибор не включается.	Батарея разряжена.	Зарядите батарею прибора.
	Сработало устройство защиты от перегрева мотора.	Дайте прибору охладиться в течение нескольких минут.
Всасывание прибора уменьшено.	Штанга забита грязью.	Очистите штангу и бак для грязной воды.
	HEPA-фильтр загрязнен.	Очистите или замените HEPA-фильтр.
	Воздуховод моторизованной щетки заблокирован или моторизованная щетка заглохла.	Очистите моторизованную щетку и щеточный валик.
	Батарея разряжена.	Зарядите батарею прибора.
Все индикаторы на дисплее выключены во время использования прибора.	Батарея прибора перегрелась или неисправна.	Дайте прибору охладиться в течение нескольких минут.
Батарея быстро разряжается.	Недостаточное время зарядки.	Полностью зарядите батарею прибора.
	Батарея прибора состарилась.	Приобретите новую батарею.

ТЕХНИЧЕСКАЯ ИНФОРМАЦИЯ

Данные блока питания	
Производитель	Dong Guan City GangQi Electronic Co., Ltd. Address: Privately Operated Industrial District, ShiYong, 523600 Heng Li Town, Dong Guan, Guangdong, PEOPLE'S REPUBLIC OF CHINA
Модель	GQ24-270100-AG
Входное напряжение	100-240 В
Входная частота переменного тока	50/60 Гц
Выходное напряжение	27,0 В постоянного тока
Выходной ток	1,0 А
Выходная мощность	27,0 Вт
Средняя эффективность в активном режиме	89,67 %
Эффективность при низкой нагрузке (10%)	85,12 %
Потребляемая мощность без нагрузки	0,079 Вт

Условия хранения: температура: от +5С до +45С; влажность <80%

Срок хранения: Не ограничен

Срок службы: 2 года

Условия утилизации: Утилизировать в соответствии с экологическими требованиями

Условия транспортировки: Во время транспортировки, не бросать и не подвергать излишней вибрации.

Условия реализации: Правила реализации товара не установлены изготовителем, но должны соответствовать региональным, национальным и международным нормам и стандартам.

Дата производства указана на паспортной табличке.

Дата изготовления указана на корпусе изделия в зашифрованном виде SN wk/yrabcdefg,

где wk – неделя производства

yr – год производства

abcdefg – серийный номер изделия

Соответствует требованиям:

ТР ТС 004/2011 «О Безопасности низковольтного оборудования»

ТР ТС 020/2011 «Электромагнитная совместимость»

ТР ТС 037/2016 «Об ограничении применения опасных веществ в изделиях электротехники и радиоэлектроники»

Только для рынков стран ЕС и России

22,2В~ 220Вт IPX4

Сделано в Китае

Импортер и ответственный за рекламации потребителей:

ООО «Делонги», Россия, 127055, г. Москва, Сущёвская ул., д.27, стр. 3.

Тел. +7(495) 781-26-76, www.delonghi.com/ru-ru

Горячая линия поддержки: 8 800 2005262

Производитель: De'Longhi Appliances Srl / ДеЛонги Эпплайансез С.р.л.

Адрес: г. Тревизо, ул. Л. Сайтс 47-31100, Тел.: +3904224131, Италия.

إيقاف الماكينة عن العمل

في حالة إيقاف الجهاز عن الخدمة، يجب فصله كهربائيًا. في حالة التخلص من الجهاز بعد انتهاء حياته، يجب فصل المواد المستخدمة في تصنيعه عن بعضها والتخلص منها حسب تركيبيتها وحسب أحكام القوانين السارية في بلد الاستعمال.

إرشادات لحل بعض المشكلات

المشكلات	الأسباب المحتملة	الحلول
الجهاز لا يعمل.	البطارية فارغة.	يجب شحن بطارية الجهاز.
	بدء عمل جهاز حماية المحرك من فرط سخونة.	اترك الجهاز يبرد لبضع دقائق.
قدرة الجهاز على الشفط منخفضة.	الأنبوب مسدود بسبب الأوساخ.	يجب تنظيف الأنبوب وخزان الماء المتسخ.
	فلتر امتصاص الجسيمات عالي الكفاءة «Hepa» متسخ.	يجب تنظيف فلتر امتصاص الجسيمات عالي الكفاءة «Hepa» أو استبداله.
	أنبوب الهواء في الفرشاة بمحرك مسدود أو الفرشاة بمحرك متوقفة.	يجب تنظيف الفرشاة بمحرك والفرشاة الأسطوانية.
	البطارية فارغة.	يجب شحن بطارية الجهاز.
جميع المؤشرات الضوئية بالشاشة مطفأة أثناء استخدام الجهاز.	بطارية الجهاز ساخنة للغاية أو تالفة.	اترك الجهاز يبرد لبضع دقائق.
شحن البطارية ينتهي بسرعة.	مدة الشحن غير كافية.	يجب شحن بطارية الجهاز بالكامل.
	بطارية الجهاز أصبحت قديمة.	يجب شراء بطارية جديدة.

المعلومات الفنية

بيانات مزود الطاقة	
جهة الصنع	شركة Dong Guan City GangQi Electronic Co., Ltd العنوان: Privately Operated Industrial District, ShiYong, 523600 Heng Li Town, Dong Guan, Guangdong - جمهورية الصين الشعبية
الموديل	GQ24-270100-AG
الجهد الداخلى	100-240 فولت
تردد دخول التيار المتردد	50/60 هرتز
الجهد الخارج	27,0 فولت تيار مستمر
التيار الخارج	1,0 أمبير
القدرة الخارجة	27,0 واط
متوسط الطاقة في وضع النشاط	89,67%
الطاقة المُحرَّجَة عند انخفاض الحمل (10%)	85,12%
القدرة المُستهلَّكَة في حالة الا حمل	0,079 واط

لا تغسل فلتز امتصاص الجسيمات عالي الكفاءة «Hepa» بالماء. يجب تنظيف الفلتر بصورة سليمة عن طريق إزالة الأوساخ، ثم إدخاله مجددًا في مكانه.
من الجيد تغيير فلتز امتصاص الجسيمات عالي الكفاءة «Hepa» مرارًا (كل 4-6 أشهر تقريبًا) لتجنب دوران البكتريا في هواء الغرفة.

تنظيف الفرشاة بمحرك والفرشاة الأسطوانية

يُنصح بعدم تشحيم الأجزاء الدوّارة أو تزييتها لمنع التصاق الشعر والزرغب بها أكثر.

يمكن خلع الفرشاة الأسطوانية من مكانها للتنظيف.

- 1 اخلع غطاء الفرشاة بمحرك.
- 2 اضغط على زر فكّ الفرشاة الأسطوانية الموجود على أحد جانبي الفرشاة بمحرك (شكل 62).
- 3 أخرج الفرشاة الأسطوانية من الجانب الموجود به زر فكّ الفرشاة الأسطوانية (شكل 63).
- 4 أخرج شفرة تنظيف الفرشاة الأسطوانية (P) من مقبض الفرشاة الرفيعة للتنظيف (الشكل 64).
- 5 نظّف الفرشاة الأسطوانية من الأوساخ المتراكمة فيها (شكل 65).
- 6 يجب استخدام شفرة تنظيف الفرشاة الأسطوانية للتخلص من الشعر وبقايا الأوساخ الملفوفة حول الأسطوانة.
- 7 يُغسل الفرشاة الأسطوانية وغطاء الفرشاة بمحرك ويجففان.
- 7 لإعادة تركيب الأسطوانة في الفرشاة بمحرك، يجب أولاً إدخال الجانب المعاكس لزر فكّ الفرشاة الأسطوانية. التركيب السليم يكون مصحوبًا بصوت «نقر».
- 8 ركّب غطاء الفرشاة بمحرك. التركيب السليم يكون مصحوبًا بصوت «نقر».

وظيفة التنظيف الذاتي

الجهاز مزود بوظيفة التنظيف الذاتي.

قبل بدء تشغيل وظيفة التنظيف الذاتي، يجب التأكد من تفريغ خزان الماء المتسخ، ومن ملء خزان الماء التنظيف بنسبة 40% تقريبًا.

- 1 صل كابل الشاحن بالمدخل المخصص للشاحن (K). مدخل الشاحن موجود في الجزء الخلفي من قاعدة الشحن.
- 2 أدخل الشاحن في مأخذ التيار.
- 3 ضع الجهاز بشكل صحيح على قاعدة الشحن (M) (الشكل 80).
- 4 اضغط على زر التنظيف الذاتي (⏻). ستبدأ عملية التنظيف الذاتي للجهاز.

وظيفة إزالة الماء من الفرشاة الأسطوانية

في نهاية عملية التنظيف الذاتي، ستبدأ تلقائيًا وظيفة إزالة الماء من الفرشاة الأسطوانية (D). ستدور الفرشاة الأسطوانية للتخلص من الماء المتراكم في الفرشاة بمحرك بعد وظيفة التنظيف الذاتي.
بعد انتهاء وظيفة إزالة الماء من الفرشاة الأسطوانية، يجب خلع الأسطوانة من الفرشاة بمحرك ووضعها في حامل الملحقات (N). بدلاً من ذلك، يمكن وضع الفرشاة الأسطوانية الإضافية بدلاً من الفرشاة الأسطوانية الحالية، ومواصلة استخدام الجهاز.
بعد وظيفة إزالة الماء من الفرشاة الأسطوانية يجب تفريغ خزان الماء المتسخ.
عملية التنظيف الذاتي وإزالة الماء من الفرشاة الأسطوانية تستغرق دقيقتين تقريبًا.

نصائح مفيدة لاستعمال المنظفات

- يجب دائماً قراءة تعليمات الجهاز والمنظف قبل الاستخدام.
- يجب اختبار الجهاز مع المنظف في منطقة غير ظاهرة من أرضية المنزل، قبل الاستعمال على كامل السطح المراد تنظيفه.
- يجب عدم استعمال المبيضات أو منظفات أخرى مسببة للتآكل.
- عند استعمال محاليل مصنوعة في المنزل، يجب التأكد من تخفيفها بصورة مناسبة.

⚠ تحذيرات السلامة أثناء التنظيف والصيانة

- التنظيف المنتظم واليومي يتيح الحفاظ على كفاءة الجهاز، ويطيل من عمره.
 - يجب تنفيذ جميع عمليات التنظيف المذكورة بالأعلى أثناء انطفاء الجهاز وفصل الشاحن عن مأخذ التيار الكهربائي.
 - يجب عدم غمر الجهاز والشاحن في الماء أو في سوائل أخرى. لا تستعمل دفعات الماء المباشرة.
 - لا تستخدم منظفات كاشطة أو أدوات معدنية لتجنب خدش وتلف طبقة الطلاء. لا تستخدم أبداً المذيبات التي تلحق الضرر بالبلاستيك.
 - لا تغسل فلتر امتصاص الجسيمات عالي الكفاءة «Hepa» بالماء. فقد يفقد قدرته على الترشيح.
- لتنظيف الجهاز وصيانته، يُرجى الرجوع إلى الصور في تسلسل «التنظيف والصيانة».

تنظيف الجهاز

نظف الأجزاء البلاستيكية بواسطة قطعة قماش رطبة وغير كاشطة، ثم جفّفها من خلال استعمال قطعة قماش جافة.

تنظيف خزان الماء النظيف (D3)

- 1 اضغط على زر تحرير خزان الماء النظيف (D2) واخلع خزان الماء النظيف (الشكل 44).
- 2 افتح سدادة خزان الماء النظيف (الشكل 45).
- 3 أفرغ خزان الماء النظيف.
- 4 أغلق سدادة خزان الماء النظيف.
- 5 أدخل خزان الماء النظيف في مبيته (الشكل 48).

تنظيف خزان الماء المتسخ (R1)

لتنظيف خزان الماء المتسخ، يجب استعمال الفرشاة الرفيعة للتنظيف (Q) الموجودة ضمن المرفقات.

- 1 اضغط على زر تحرير خزان الماء المتسخ (R2) واخلع خزان الماء المتسخ (الشكل 52).
- 2 افتح غطاء خزان الماء المتسخ (الشكل 53).
- 3 يجب فرك الجزء الداخلي من خزان الماء المتسخ باستعمال الفرشاة الرفيعة للتنظيف (Q) الموجودة ضمن المرفقات.
- 4 أخرج فلتر امتصاص الجسيمات عالي الكفاءة «Hepa» من غطاء خزان الماء المتسخ.
- 5 اغسل خزان الماء المتسخ وغطاء خزان الماء المتسخ، وجففهما.
- 6 نظّف فلتر امتصاص الجسيمات عالي الكفاءة «Hepa» باستعمال فرشاة ذات شعيرات طويلة وطرية.
- 7 قم بتركيب فلتر امتصاص الجسيمات عالي الكفاءة «Hepa» في مبيته.
- 8 أغلق غطاء خزان الماء المتسخ (الشكل 59).
- 9 أدخل خزان الماء المتسخ في مبيته (الشكل 60).

تنظيف فلتر امتصاص الجسيمات عالي الكفاءة «R4» (Hepa)

فلتر امتصاص الجسيمات عالي الكفاءة «Hepa» هو فلتر عالي الكفاءة، ويزيل الشوائب ويقوم بترشيح جميع أنواع الجسيمات الدقيقة وكذلك البكتيريا. يوجد فلتر امتصاص الجسيمات عالي الكفاءة «Hepa» في غطاء خزان الماء المتسخ.

إذا أصبح خزان الماء التنظيف فارغًا أثناء الاستخدام، فإن المؤشر الضوئي الذي يشير إلى أن خزان الماء التنظيف فارغ (X) سيضيء وسيواصل الجهاز العمل في وضع الشفط فقط. يجب ملء خزان الماء التنظيف عند الرغبة في استعمال الجهاز في وضع الشفط ECO + ماء.

بعد كل استخدام، يجب تفريغ ما يلي بالكامل:

- خزان الماء المتسخ (R1)، لتجنب الروائح الكريهة وتراكم الأوساخ (شكل 41).
 - خزان الماء التنظيف (D3)، لتجنب تعزيز تكوين الترسبات الكلسية بسبب ركود الماء (شكل 46).
- بعد الاستخدام، يجب وضع الجهاز على قاعدة الشحن.
- يجب تخزين المنتج في مكان بعيد عن متناول الأطفال.
- يمكن خلع الأنبوب من جسم الجهاز:
- استخدم أداة (مثل مفك البراغي) للضغط على الزنبرك الموجود بالجزء الخلفي من الجهاز، وأخرج الأنبوب.

شحن البطارية

قبل توصيل الشاحن بالشبكة الكهربائية، يجب التأكد من أن الجهد المذكور على بطاقة البيانات، الموجودة أسفل الشاحن، يُطابق جهد الشبكة المحلية.

يجب ألا يُشحن هذا الجهاز إلا باستعمال الشاحن وقاعدة الشحن المرفقين.

يكون شحن الجهاز منتهيًا ويجب إعادة الشحن، في الحالتين التاليتين:

- انخفاض النسبة المئوية لمستوى شحن البطارية المذكورة على الشاشة (10% تقريبًا).
 - المؤشر الضوئي الخاص بمؤشر شحن البطارية () سيضيء باللون الأحمر.
- لشحن بطارية الجهاز:

1 صل كابل الشاحن بالمدخل المخصص للشاحن (K). مدخل الشاحن موجود في الجزء الخلفي من قاعدة الشحن.

2 أدخل الشاحن في مأخذ التيار.

3 ضع الجهاز بشكل صحيح على قاعدة الشحن (M) (الشكل 11). سيبدأ شحن الجهاز.

شحن البطارية القابلة لإعادة الشحن بالكامل يستغرق 4 ساعات تقريبًا.

الجهاز مزود بوظيفة إيقاف الشحن. أثناء عملية الشحن، لا يمكن بدء تشغيل الجهاز رغم الضغط على زر التشغيل/الإطفاء.

أثناء عملية الشحن، سيتمكن تشغيل وظيفة التنظيف الذاتي (الشفط) فقط.

استخدام المنظفات

يمكن استعمال منظفات مختلفة للتنظيف، حسب نوع الأوساخ والسطح المراد تنظيفه:

- المنظفات النوعية، هي منظفات مصنوعة خصيصًا لهذا النوع من الأجهزة، ويمكن شراؤها عبر الإنترنت أو من المتاجر المخصصة. هذه المنظفات تزيل الأوساخ من الأرضيات الصلبة، مثل الفينيل والبلاط والخشب المعالج ضد المياه.
- المنظفات متعددة الاستخدامات، يجب التأكد من أن هذه المنظفات مناسبة للسطح المراد تنظيفها، ومن أنها لن تسبب تآكل الجهاز.
- المحاليل المصنوعة في المنزل، على سبيل المثال مزيج الماء والخل الأبيض لإزالة الأوساخ.
- الماء فقط.

قم بتحضير الماء والمنظف بصورة متناسبة من أجل ملء خزان الماء التنظيف حتى مستوى الحد الأقصى.

يجب عدم استخدام منظفات رغوية، لتجنب عمل الكثير من الرغوة في خزان الماء المتسخ أثناء الاستخدام.

وصف المؤشرات الضوئية الموجودة على شاشة العرض

المعنى	الوصف	المؤشر الضوئي
يعمل الجهاز بقدرة دفع ماء وشفط ECO/قياسية.	وضع الشفط ECO + ماء	
يعمل الجهاز بقدرة دفع ماء وشفط بالحد الأقصى.	وضع الشفط MAX + ماء	
يعمل الجهاز في وضع الشفط فقط، ومن دون أي دفعات ماء.	وضع الشفط فقط	
يشير إلى أن الجهاز يقوم بتنفيذ وظيفة التنظيف الذاتي.	وظيفة التنظيف الذاتي	
يضيء المؤشر الضوئي باللون الأخضر عندما تكون بطارية الجهاز مشحونة.	مؤشر شحن البطارية	
يضيء المؤشر الضوئي باللون الأحمر عندما تكون بطارية الجهاز فارغة. أعد شحن الجهاز.	مؤشر شحن البطارية	
يشير إلى أن الجهاز يقوم بتنفيذ وظيفة إزالة الماء من الفرشاة الأسطوانية.	وظيفة إزالة الماء من الفرشاة الأسطوانية	
يشير إلى امتلاء خزان الماء المتسخ. أفرغ خزان الماء المتسخ.	خزان الماء المتسخ ممتلئ	
يشير إلى أن خزان الماء التنظيف فارغ. املاّ الخزان بالماء التنظيف.	خزان الماء التنظيف فارغ	
يشير إلى أن الفرشاة الأسطوانية متشابكة.	الفرشاة الأسطوانية متشابكة	
يشير إلى النسبة المتبوية لشحن بطارية الجهاز.	النسبة المتبوية لشحن البطارية	

استخدام الجهاز

لتحضير الجهاز للاستخدام، يجب الرجوع إلى الصور الواردة في تسلسل «العمليات الأولية».
لاستخدام الجهاز، يجب الرجوع إلى الصور الواردة في تسلسل «تعليمات الاستخدام».
لبدء تشغيل الجهاز، من الضروري إمالة الأنبوب (C) إلى الأسفل.

الجهاز مزود بثلاثة أوضاع للعمل:

- وضع الشفط ECO + ماء ()، وهو الذي ينشط عند تشغيل الجهاز.
- وضع الشفط MAX + ماء ()، ويجب الضغط على زر الوضع (MODE) لتنشيطه.
- وضع الشفط فقط ()، ويجب الضغط مرة ثانية على زر الوضع (MODE) لتنشيطه.

يظهر على الشاشة مستوى شحن البطارية بالنسبة المتبوية.

يمكن تنشيط وضع الاستعداد في الجهاز عن طريق إمالة الجهاز إلى الأمام حتى إغلاق المفصل الموجود على الفرشاة بحرك. يتم التأكد من الإدخال بالشكل الصحيح من خلال سماع صوت "تعشيق" (الشكل 38).

إذا امتلأ خزان الماء المتسخ أثناء الاستخدام حتى الحد الأقصى، فإن المؤشر الضوئي الذي يشير إلى امتلاء خزان الماء المتسخ () سيضيء وسيوقف الجهاز عن العمل. أفرغ خزان الماء المتسخ.

- يجب إطفاء الجهاز إذا تسربت كمية كبيرة من الرغوة أو من الماء المتسخ. يجب تفريغ خزان الماء المتسخ قبل استعمال الجهاز مجددًا.
- أطفئ الجهاز فورًا إذا علق شيء ما داخل الفرشاة، مثل قطعة من القماش أو الأهداب الموجودة في أطراف السجادة وما شابه. قبل إعادة تشغيل الجهاز يجب إزالة ما تسبب في انسداد أنابيب الشفط.
- يجب الانتباه بشدة في حالة استخدام الجهاز بالقرب من منحدرات السلالم.
- قبل تخزين الجهاز يجب تفريغ خزان الماء المتسخ وخزان الماء التنظيف.

وصف الجهاز

J زر تحرير غطاء الفرشاة بمحرك	A1 زر التنظيف الذاتي 
K مدخل للشاحن	A2 زر الوضع 
L حامل الملحقات	A3 زر التشغيل/الإطفاء 
M قاعدة الشحن	B المقبض
N شاحن	C أنبوب
O فرشاة أسطوانية إضافية	D1 سدادة خزان الماء التنظيف
P شفرة لتنظيف الفرشاة الأسطوانية	D2 زر تحرير خزان الماء التنظيف
Q فرشاة رفيعة للتنظيف	D3 خزان الماء التنظيف
R1 خزان الماء المتسخ	E جسم الجهاز
R2 زر تحرير خزان الماء المتسخ	F زر فك الفرشاة الأسطوانية
R3 غطاء خزان الماء المتسخ	G فرشاة أسطوانية
R4 فلتر امتصاص الجسيمات عالي الكفاءة «Hepa»	H فرشاة بمحرك
S شاشة عرض	I غطاء الفرشاة بمحرك

⚠️ تحذيرات السلامة أثناء الاستخدام

- هذا الجهاز مصمم لاستخدام الأفراد فقط، وبالتالي فهو غير مناسب للاستخدام للأغراض التجارية أو الصناعية. يُستخدَم الجهاز للشفط ولغسيل الأسطح الصلبة بعناية، مثل الأرضيات والفينيل والبلاط والخشب المُعالَج ضد المياه. لا تترحم الشركة المُصنعة بأي استخدام آخر للجهاز ولا تتحمل أي مسؤولية عن الأضرار من أي نوع الناجمة عن الاستخدام غير السليم للجهاز ذاته. وبالإضافة إلى ذلك، يؤدي الاستعمال غير الملائم للجهاز إلى إبطال أي شكل من أشكال الضمان.
- قبل البدء في التجميع، يجب التأكد من أن الجهاز مُطفاً.
- قبل استعمال الجهاز لأول مرة، يجب تنفيذ دورة شحن كاملة.
- يجب عدم شحن الجهاز إلا باستخدام الشاحن وقاعدة الشحن المرفقين.
- املاً خزان الماء التنظيف بالماء قبل بدء تشغيل الجهاز. يجب تنفيذ عمليات الملء بالماء أثناء انطفاء الجهاز.
- املاً خزان الماء التنظيف بماء تفل درجة حرارته عن 40° مئوية للتخلص من الأوساخ.
- لا تملأ خزان الماء التنظيف إلا بالماء الطبيعي. لا تستخدم مياه غازية أو ساخنة أو فاترة أو أي سائل آخر قد يؤدي إلى إتلاف الجهاز.
- لا تملأ خزان الماء التنظيف أبداً بما يزيد عن الحد الأقصى.
- لا تستعمل الجهاز من دون ماء. تحقق بانتظام من مستوى الماء في خزان الماء التنظيف.
- يجب عدم استخدام الجهاز من دون وضع خزان الماء المتسخ في مكانه.
- يجب عدم استعمال منظفات تضر بالجهاز أو بالأسطح المراد تنظيفها.
- يجب عدم استخدام منظفات رغوية.
- يجب عدم استعمال سوائل مثل مبيدات الحشرات وأصبغ الشعر ومواد التشحيم.
- لا تستعمل الجهاز في أماكن مغلقة أثناء وجود أبخرة منبعثة من دهانات بالزيت أو من مواد مذيبة أو من مواد التصميد للماء، أو من الغبار القابل للاشتعال، أو الأبخرة الأخرى السامة أو المتفجرة.
- يجب عدم استعمال الجهاز في حالة صدور ضجيج أو روائح غير معتادين.
- يجب عدم استعمال الجهاز على الجدران أو الطاولات أو النوافذ.
- يجب عدم استخدام الجهاز من دون فلتر أو بفلتر تالف.
- يجب عدم استعمال الفرشاة بمحرك من دون الأسطوانة.
- يجب عدم استخدام الجهاز إلا على الأسطح الصلبة، مثل الأرضيات والفينيل والبلاط والخشب المُعالَج ضد المياه.
- قبل الشفط من الأسطح اللامعة، مثل أرضيات الباركيه والمشمع، يجب التأكد من خلو الفرشاة والأسطوانة من المواد، التي قد تترك علامات.
- يجب عدم الضغط بقوة على الفرشاة، لتجنب إتلاف الأرضية. يجب عدم تكرار تمرير الفرشاة في نفس المكان على الأسطح الرقيقة.
- قد تؤدي حركة الفرشاة على الأسطح المغطاة بالشمع إلى ظهور علامات. إذا حدث هذا، فيجب التنظيف بقطعة قماش رطبة، والتلميع بالشمس، والانتظار حتى الجفاف.
- لا تجمع أشياء شديدة السخونة أو يتصاعد منها الدخان أو تحترق، مثل السجائر أو أعواد الثقاب أو الرماد، الذي ما يزال ساخناً.
- لا تجمع مواد قابلة للاشتعال أو للاحتراق (السوائل المتطايرة والبنزين والكيروسين، الخ)، ولا تستخدم الجهاز في وجود الماء.
- لا تجمع مواد سامة (مواد التبييض، الأمونيا، مواد تسليك انسدادات الأحواض والمواسير، الأحماض، الخ).
- يجب عدم شفط الرماد الساخن أو السوائل أو قطع الزجاج الكبيرة أو الأنقاض أو الأشياء المدببة أو الحادة.
- يجب عدم قلب الجهاز رأساً على عقب أثناء الاستخدام، فقد يخرج منه الماء الموجود بالخزانين.
- يجب تفريغ خزان الماء المتسخ عندما يمتلئ حتى أقصى مستوى.

- يجب عدم ترك كابل الشاحن ملامسًا للأجزاء الحادة أو الحواف الحادة.
- يجب ألا يتلامس كابل الشاحن مع أسطح ساخنة.
- يجب عدم سحب كابل الشاحن أو قاعدة شحن الجهاز مطلقًا لفصل القابس عن المأخذ الكهربائي.
- يجب فصل الشاحن عن قاعدة شحن الجهاز أثناء عدم استخدام الجهاز أو عندما تكون البطارية مشحونة.

⚠️ تنبيه – أضرار مادية

- يجب عدم وضع الجهاز وقاعدة شحن الجهاز والشاحن على أسطح شديدة السخونة أو بالقرب من اللهب المكشوف، لتجنب احتمال تلف الهيكل الخارجي.
- لا تضع الجهاز بالقرب من مادة قابلة للاشتعال (على سبيل المثال أقمشة أو ستائر).
- يجب عدم وضع الجهاز وقاعدة شحن الجهاز والشاحن بالقرب من أفران كهربائية، أو مواقد غاز ساخنة أو فوقهم، أو بالقرب من فرن الميكروويف.
- لا تضع الجهاز بالقرب من أسطح رطبة أو عليها (مثل الحوض).
- يجب عدم إمداد الجهاز بالطاقة من خلال مؤقتات خارجية أو من خلال منظومات منفصلة يتم التحكم بها عن بُعد.
- إذا انبعث دخان من الجهاز أثناء عمله، فيجب إطفاء الجهاز فورًا. يرجى التوجه إلى أقرب مركز دعم فني معتمد من أجل معالجة المشكلة.
- لا تقم أبدًا بإعاقة مدخل الهواء أثناء عمل الجهاز، وذلك لتجنب تلف المواد و/أو ارتفاع درجة حرارة الجهاز.
- لا تستعمل الجهاز في الهواء الطلق.
- احفظ الجهاز في مكان مغلق وجاف وجيد التهوية.
- يجب عدم ترك الجهاز وقاعدة شحن الجهاز والشاحن عرضة للعوامل الجوية (مثل المطر والشمس).

⚠️ خطر وقوع أضرار لأسباب أخرى

- أمسك جسم الجهاز لرفعه.
- حافظ على خلو الفتحات من الغبار والوبر والشعر وما شابه.
- لا تشغّل الجهاز إلا عندما يكون في موضع العمل.
- يجب إبقاء الشعر أو الملابس العريضة أو الأجزاء الأخرى، التي قد تتعرض إلى أن تُشَبِّك، بعيدًا عن الأجزاء المتحركة الموجودة في الجهاز.
- إذا خرج سائل من البطاريات، فيجب عدم استعمال الجهاز، وإنما يجب الذهاب به إلى أقرب مركز دعم من أجل استبدال البطاريات.
- يجب عدم استعمال الجهاز في حالة سقوطه أو في حالة وجود أضرار مرئية عليه. لا تستخدم الجهاز في حالة تلف كابل الإمداد الكهربائي أو القابس، أو إذا كان الجهاز نفسه معيبًا. جميع عمليات التصليح، بما في ذلك استبدال كابل الإمداد بالطاقة، يجب أن تتم حصراً لدى أحد مراكز الدعم أو على يد فنيين معتمدين، من أجل تجنب جميع الأخطار.

للتنزيل من المنتج بالشكل الصحيح، وفقاً لما ينص عليه التوجيه الأوروبي رقم 2012/19/EU، يرجى قراءة النشرة المرفقة مع المنتج. 

• احتفظ دائماً بهذه التعليمات

استهلاك الطاقة في وضع إيقاف التشغيل: 0,0 واط

تحذيرات السلامة

اقرأ التعليمات بعناية قبل الاستعمال

- تم تصنيع الجهاز وفقاً للمعايير الخاصة الأوروبية السارية، وهو محمي في جميع الأجزاء التي قد تشكل مصدر خطر بالنسبة للمستخدم. اقرأ هذا الدليل بعناية قبل الاستخدام. استخدم الجهاز فقط للاستخدام الذي صُمم من أجله لتجنب الإصابات والأضرار المحتملة. احتفظ بهذا الدليل في متناول يدك للاطلاع عليه في المستقبل. إذا كنت ترغب في بيع هذا الجهاز إلى أشخاص آخرين، فتذكر أن تسلمهم أيضاً هذه التعليمات.
- هذا الجهاز مصمم فقط للاستعمال المنزلي، وبالتالي يجب عدم استعماله لأغراض تجارية أو صناعية.
- لا تستخدم الجهاز لأغراض مختلفة عما هو محدد في الدليل. لا تتحمل الشركة المصنعة أي مسؤولية عن الأضرار الناتجة عن استعمال الجهاز بشكل خاطئ أو لأغراض مختلفة عن الأغراض المبيّنة في هذا الدليل. وبالإضافة إلى ذلك، يؤدي الاستعمال غير الملائم للجهاز إلى إبطال أي شكل من أشكال الضمان.
- يُنصح بالاحتفاظ بمواد التغليف الأصلية، لأن الدعم المجاني لا يشمل الأعطال الناتجة عن تغليف المنتج بمواد غير مناسبة أثناء نقله إلى مركز دعم مُعتمد.
- لعدم التأثير سلباً على سلامة الجهاز، يجب استخدام قطع الغيار والملحقات الأصلية المعتمدة فقط من الشركة المصنعة.

⚠️ خطر على الأطفال

- يجب عدم ترك مواد التغليف في متناول الأطفال، لأنها تشكل مصادر خطر محتملة عليهم.
- يمكن استعمال هذا الجهاز من قبل أطفال تزيد أعمارهم عن 8 سنوات ومن قبل أشخاص من ذوي القدرات الجسدية، أو الحسية، أو الذهنية المحدودة، أو أشخاص لا يمتلكون خبرة أو معرفة بالجهاز، فقط إذا تم الإشراف عليهم من قبل شخص مسؤول عنهم أو إذا تم تدريبهم على استعمال الجهاز بشكل آمن واطلاعهم على التعليمات وعلى الأخطار القائمة أثناء استعمال الجهاز.
- يجب على الأطفال عدم اللعب بالجهاز.
- يجب دائماً حفظ الجهاز وكابل الشاحن بعيداً عن متناول الأطفال الذين تقل أعمارهم عن 8 سنوات.
- يجب عدم ترك كابل الشاحن متدلياً في مكان يجعل الأطفال قادرين على الإمساك به.
- يجب ألا يقوم الأطفال بالعمليات التي ينفذها المستخدم لتنظيف الجهاز وصيانتها، إلا إذا كان عمرهم أكبر من 8 سنوات، ويوجد إشراف عليهم.
- في حالة ما إذا قررت التخلص من هذا الجهاز كأحد المخلفات، يُنصح بجعله غير صالح للتشغيل من خلال نزع الكابلات الكهربائي. كما يوصى باتخاذ التدابير اللازمة، بحيث لا تشكل بعض أجزاء من الجهاز خطر على الأطفال في حالة اللعب به.

⚡️ خطر بسبب الكهرباء

- قبل توصيل الجهاز بشبكة الإمداد الكهربائي، يجب التأكد من أن الجهد المذكور على بطاقة البيانات الموجودة على الشاحن مطابق لجهد الشبكة المحلية.
- قد يؤدي استعمال الوصلات الكهربائية غير المعتمدة من قبل الشركة المصنعة إلى وقوع أضرار وحوادث.
- يجب عدم توصيل أجهزة أخرى عالية القدرة (مثل المواقد والمكاوي وأجهزة التدفئة الحرارية) بنفس مأخذ التيار الكهربائي. خطر حدوث حمل كهربائي زائد.
- أثناء الشحن، اختر مكان مضاء بالقدر الكافي، ونظيف، ويوجد به مأخذ التيار يسهل الوصول إليه.
- يجب ألا يلامس الماء الأجزاء الخاضعة للجهد الكهربائي: خطر حدوث دائرة قصر وصدمة كهربائية أو أيهما.
- يجب عدم استخدام الجهاز بأيدي مبللة أو حافي القدمين.
- يجب عدم لمس قاعدة شحن الجهاز أو الشاحن بأيدي مبللة أو عندما تكون القدمان حافيتين.

ПРАВИЛА ТЕХНІКИ БЕЗПЕКИ

УВАЖНО ПРОЧИТАЙТЕ ІНСТРУКЦІЇ ПЕРЕД ПОЧАТКОМ ВИКОРИСТАННЯ.

- Прилад створений із дотриманням вимог діючих європейських стандартів та захищений у всіх потенційно небезпечних для користувача місцях. Уважно прочитайте цей посібник перед використанням. Використовуйте прилад виключно за цільовим призначенням, для якого від був розроблений, щоб запобігти нещасним випадкам і заподіяння шкоди. Зберігайте цей посібник у доступному місці для консультацій у майбутньому. За наміру передати цей прилад іншому користувачу пам'ятайте, що разом з приладом повинна бути передана і ця інструкція.
- Прилад призначений виключно для домашнього використання; прилад не призначений для комерційного або промислового використання.
- Не використовуйте прилад для інших цілей, ніж ті, що описані в цьому посібнику. Виробник відхиляє відповідальність за неправильне використання або за використання, непередбачене у цьому посібнику. Крім того, неналежне використання приладу скасовує гарантію у всіх її проявах.
- Рекомендується зберігати оригінальну упаковку, оскільки безкоштовні сервісні послуги не передбачені у випадку поломок, спричинених неналежною упаковкою виробу під час транспортування до Авторизованого сервісного центру.
- Щоб не порушити безпечність приладу, використовуйте виключно оригінальні запчастини та комплектуючі, схвалені самим виробником.



Небезпека для дітей

- Не залишайте елементи упаковки у зоні досяжності для дітей, оскільки ці матеріали є потенційним джерелом небезпеки.
- Приладом можуть користуватися діти старше 8 років та особи з обмеженими фізичними, сенсорними та ментальними можливостями або з недостатнім досвідом і знаннями, тільки якщо вони перебувають під наглядом відповідальної особи або якщо пройшли належний інструктаж та усвідомлюють ризики, пов'язані з використанням приладу.
- Дітям забороняється гратися з приладом.
- Тримайте прилад та кабель зарядного пристрою недоступними для дітей віком менше 8 років.
- Не залишайте звисати кабель зарядного пристрою у місцях, де діти можуть за нього схопитися.
- Операції очистки і технічного обслуговування, описані у цьому посібнику, не повинні виконуватися дітьми, які не досягли віку старше 8 років і не перебувають під наглядом.

- Якщо ви вирішите утилізувати цей прилад у якості відходів, рекомендується зробити його непридатним для використання, відрізавши кабель живлення. Крім того, рекомендується знешкодити ті частини приладу, які можуть становити ризик, особливо для дітей, які можуть використовувати прилад для ігор.



Небезпека, пов'язана з електричним струмом

- Перед підключенням приладу до мережі живлення переконайтесь, що напруга, яка вказана на розташованій на зарядному пристрої табличці, відповідає напрузі локальної мережі живлення.
- Використання електричних подовжувачів, несхвалених виробником приладу, може призвести до збитків або пожежі.
- Не під'єднуйте декілька приладів високої потужності (наприклад, печі, праски, радіатори) до однієї електричної розетки. Небезпека електричного перевантаження.
- Для зарядки варто обирати чисте приміщення з достатнім освітленням та з легкодоступною електричною розеткою.
- Не допускайте потрапляння води на частини під напругою: ризик короткого замикання і/або враження електричним струмом.
- Не використовуйте прилад мокрими руками або босоніж.
- Не торкайтесь зарядної бази приладу або зарядного пристрою мокрими руками або босоніж.
- Не дозволяйте кабелю зарядного пристрою контактувати із гострими предметами або краями.
- Кабель зарядного пристрою не повинен контактувати з гарячими поверхнями.
- Не тягніть за кабель зарядного пристрою або за зарядну базу приладу, щоб від'єднати вилку від електричної розетки.
- Від'єднайте зарядний пристрій від зарядної бази приладу, якщо прилад не використовується або якщо акумулятор заряджений.



Увага - ризик заподіяння матеріальних збитків

- Не ставте прилад, зарядну базу пристрою та зарядний пристрій на дуже гарячі поверхні або поблизу джерел відкритого вогню, щоб уникнути можливості пошкодження корпусу.
- Не ставте прилад поблизу займистих матеріалів (тканини, фіранки).
- Не ставте прилад, зарядну базу пристрою та зарядний пристрій поблизу або над електричними та газовими печами, та біля мікрохвильових печей.
- Не розташовуйте прилад поблизу або на вологих поверхнях (наприклад, на раковині).
- Прилад не повинен житися за допомогою зовнішніх таймерів або за допомогою окремих установок з дистанційним керуванням.

- Якщо прилад виділяє дим під час роботи, негайно вимкніть його. Щоб вирішити проблему, зверніться до найближчого авторизованого сервісного центру.
- Не закривайте повітрязабірник під час роботи приладу, щоб запобігти матеріальним збиткам і/або перегріву приладу.
- Не використовуйте прилад на відкритому повітрі.
- Зберігайте прилад у закритому, прохолодному і сухому місці.
- Не залишайте прилад, зарядну базу приладу та зарядний пристрій під дією атмосферних явищ (наприклад, дощу, сонця).

Небезпека збитків, обумовлених іншими причинами

- Щоб підняти прилад, беріться за його корпус.
- Отвори приладу повинні бути чистими від пилу, пуху, волосся і т.п.
- Вмикайте прилад тільки тоді, коли він знаходиться в робочому положенні.
- Тримайте волосся, вільний одяг або інші частини, які можуть застрягти, на відстані від рухомих частин приладу.
- У разі витоку рідини з акумуляторів прилад не повинен використовуватися, а повинен бути доставлений до найближчого сервісного центру для заміни акумуляторів.
- Пристрій не повинен використовуватися після падіння або якщо присутні ознаки пошкоджень. Не користуйтеся приладом, якщо кабель живлення чи вилка пошкоджені, або якщо сам прилад несправний. Усі операції з ремонту, включно з заміною кабелю живлення, повинні виконуватися виключно сервісним центром або уповноваженими технічними спеціалістами, щоб запобігти будь-яким ризикам.

 Для правильної утилізації виробу відповідно до Європейської директиви 2012/19/ЄС слід прочитати спеціальну пам'ятку, що додається до виробу.

• ЗБЕРІГАЙТЕ ЦЮ ІНСТРУКЦІЮ

Споживана потужність у вимкненому режимі: 0,0 Вт

ПРАВИЛА ТЕХНІКИ БЕЗПЕКИ ПІД ЧАС ВИКОРИСТАННЯ

- Цей прилад призначений тільки і виключно для приватного використання і тому є непридатним для промислових або комерційних цілей. Використовуйте прилад для пілосощення та миття твердих поверхонь, таких як підлогові покриття, вініл, плитка, дерево під герметичним покриттям. Виробник не передбачив будь-яке інше використання цього приладу, це звільняє його від відповідальності за збитки будь-якого характеру, спричинені неналежним використанням приладу. Крім того, неналежне використання приладу скасовує гарантію у всіх її проявах.

- Перед початком складання переконайтеся, що прилад вимкнений.
- Перед першим використанням приладу, проведіть повний цикл зарядки.
- Заряджайте прилад тальки за допомогою зарядного пристрою та зарядної бази з комплекту поставки.
- Наповніть бак для чистої води перед початком роботи приладу. Операції наповнення водою повинні виконуватися при вимкненому приладі.
- Наповнюйте бак для чистої води водою з температурою нижче 40°C для видалення бруду.
- Наповнюйте бак для чистої води виключно звичайною водою. Не використовуйте газовану, гарячу або теплу воду, або будь-яку іншу рідину, що може пошкодити прилад.
- Категорично забороняється наповнювати бак для чистої води вище рівня MAX.
- Не використовуйте прилад без води. Регулярно перевіряйте рівень води у баку для чистої води.
- Не використовуйте прилад без бака для брудної води, встановленого на його місце.
- Не використовуйте мийні засоби, які можуть пошкодити прилад або поверхні, що підлягають очищенню.
- Не використовуйте піноутворюючі мийні засоби.
- Не використовуйте такі рідини, як пестициди, фарби для волосся та мастила.
- Не використовуйте прилад у закритих приміщеннях, насичених парами фарб, мастил, розчинників, водовідштовхувальних засобів, а також у приміщеннях із легкозаймистим пилом та з іншими токсичними і займистими парами.
- Не використовуйте прилад у разі появи незвичного шуму або запаху.
- Не використовуйте прилад на стінах, барних стійках або вікнах.
- Не використовуйте прилад без фільтру або із пошкодженим фільтром.
- Не використовуйте моторизовану щітку без валика.
- Використовуйте прилад тільки на твердих поверхнях, таких як підлогові покриття, вініл, плитка, дерево під герметичним покриттям.
- Перед початком прибирання блискучої поверхні, наприклад паркету або лінолеуму, переконайтеся, що щітка і валик не містять матеріалів, які можуть залишити сліди на поверхні.
- Щоб запобігти пошкодженню підлоги, на натискайте сильно на щітку. На делікатних поверхнях не водіть занадто наполегливо щіткою в одному місці.
- На навощених поверхнях рухи щітки можуть залишити розводи. Якщо це трапилось, протріть необхідне місце вологою ганчіркою, натріть воском і дочекайтесь, поки він висохне.

- Не використовуйте прилад для прибирання дуже гарячих предметів або предметів, які тліють або горять, наприклад сигарети, сірники або гарячий попіл.
- Не збирайте займисті або горючі матеріали (леткі рідини, бензин, гас і т.д.) і не використовуйте у присутності води.
- Не збирайте токсичні матеріали (відбілювач, аміак, засоби для очищення раковин, кислоти і т. п.).
- Не всмоктуйте гарячий попіл, рідини, великі шматки скла, будівельне сміття, гострі або гостроконечні предмети.
- Не перевертайте прилад під час використання, оскільки вода, що знаходиться в баках, може вилитися.
- Спорожніть бак для брудної води, коли вода в ньому досягне максимального рівня.
- Вимкніть прилад, якщо з нього виходить велика кількість піни або брудної води. Спорожніть бак для брудної води, перш ніж використовувати прилад знову.
- негайно вимкніть прилад, якщо всередині щітки щось застрягло, наприклад, шматок тканини або торочки килима. Перш ніж знову увімкнути прилад, приберіть застряглий предмет з каналів всмоктування.
- Будьте особливо обачні, якщо прилад використовується поблизу драбини.
- Перш ніж прибрати прилад для зберігання, злийте воду з бака для брудної води та бака для чистої води.

Опис приладу

A1 Кнопка самоочищення 

A2 Кнопка РЕЖИМУ 

A3 Кнопка ввімкнення/вимкнення 

B Ручка

C Штанга

D1 Пробка баку для чистої води

D2 Кнопка від'єднання бака для чистої води

D3 Бак для чистої води

E Корпус приладу

F Кнопка від'єднання щіткового валика

G Щітковий валик

H Моторизована щітка

I Кришка моторизованої щітки

J Кнопка від'єднання кришки моторизованої щітки

K Вхід для зарядного пристрою

L Тримач для приладдя

M Зарядна база

N Зарядний пристрій

O Додатковий щітковий валик

P Скребок для очищення щіткового валика

Q Йоржик для чищення

R1 Бак для брудної води











R2 Кнопка від'єднання бака для брудної води

R3 Кришка бака для брудної води

R4 HEPA-фільтр

S Дисплей

Опис індикаторів на дисплеї

Індикатор	Опис	Значення
	Режим всмоктування ECO + вода	Прилад працює із ECO/стандартною потужністю струменя води і всмоктування.
	Режим всмоктування MAX + вода	Прилад працює з максимальною потужністю струменя води та всмоктування.
	Режим тільки всмоктування	Прилад працює у режимі тільки всмоктування, без струменя води.
	Функція самоочищення	Вказує на те, що прилад виконує функцію самоочищення.
	Індикатор заряду акумулятора	Індикатор світиться зеленим кольором, коли акумулятор приладу заряджений.
		Індикатор світиться червоним кольором, коли акумулятор приладу розряджений. Зарядіть прилад.
	Функція видалення води з щіткового валика	Вказує на те, що прилад виконує функцію видалення води з щіткового валика.
	Бак для брудної води заповнений	Вказує на те, що бак для брудної води заповнений. Спорожніть бак для брудної води.
	Бак для чистої води порожній	Вказує на те, що бак для чистої води порожній. Наповніть бак для чистої води.
	Щітковий валик заплутаний	Вказує на те, що щітковий валик заплутаний.
	Відсоток заряду акумулятора	Вказує відсоток заряду акумулятора приладу.





ВИКОРИСТАННЯ ПРИЛАДУ

Щоб підготувати прилад до використання, зверніться до зображень у послідовності «Попередні операції».

Для отримання інформації про використання приладу зверніться до зображень у послідовності «Інструкції з використання».

Щоб запустити прилад, необхідно нахилити штангу (С) вниз.

Прилад має три режими роботи:

- Режим всмоктування ECO + вода () , активується при ввімкненні приладу.
- Режим всмоктування MAX + вода () , натисніть кнопку РЕЖИМУ () для активацію цього режиму.
- Режим тільки всмоктування () , вдруге натисніть кнопку РЕЖИМУ () для активацію цього режиму.

На дисплеї відображається рівень заряду акумулятора у відсотках.

Можна активувати режим очікування приладу, нахиливши прилад вперед так, щоб закрити шарнірне з'єднання на моторизованій щітці. Характерний звук «клац» свідчитиме про правильну установку (Рис. 38).

Якщо під час використання бак для брудної води заповнюється до максимальної межі, загоряється індикатор повного баку для брудної води () , і прилад перестає працювати. Спорожніть бак для брудної води.

Якщо під час використання бак для чистої води порожній, загоряється індикатор порожнього бака для чистої води (), і прилад продовжує працювати лише в режимі всмоктування. Наповніть бак чистою водою, якщо ви хочете використовувати прилад у режимі відсмоктування ECO + вода.

Після кожного використання повністю спорожнюйте:

- Бак для брудної води (R1), щоб уникнути появи неприємного запаху та відкладення бруду (Рис. 41).
- Бак для чистої води (D3), щоб уникнути формування вапняного нальоту унаслідок застою води (Рис. 46).

Після використання поставте прилад на зарядну базу.

Прилад повинен зберігатися у недоступному для дітей місці.

Можна зняти штангу з корпусу приладу:

- Натисніть на пружину, розташовану на задній частині приладу, за допомогою інструменту (наприклад, викрутки) і зніміть штангу.

Зарядження акумулятора

Перед підключенням зарядного пристрою до мережі живлення переконайтеся, що напруга, що вказана на табличці, яка знаходиться під зарядним пристроєм, відповідає напрузі локальної мережі живлення.

Цей прилад може заряджатися тільки за допомогою зарядного пристрою та зарядної бази з комплекту поставки.

Прилад розряджений і повинен бути заряджений, коли:

- Відсоток заряду акумулятора, вказаний на дисплеї, низький (близько 10%).
- Індикатор заряду акумулятора () почне світитися червоним кольором.

Щоб зарядити прилад:

1 Під'єднайте кабель зарядного пристрою до входу зарядного пристрою (K). Вхід для зарядного пристрою розташований на задній частині зарядної бази.

2 Вставте зарядний пристрій в електричну розетку.

3 Правильно поставте пристрій на зарядну базу (M) (Рис. 11). Зарядження приладу починається.

Для повного зарядження акумуляторної батареї потрібно близько 4 годин.

Прилад оснащений функцією блокування заряду. Під час зарядження прилад не можна запустити, навіть якщо натиснути кнопку ввімкнення/вимкнення.

Під час зарядження можна запускати лише функцію самоочищення ().

Використання мийних засобів

Можна використовувати різні мийні засоби для очищення у залежності від типу бруду та поверхні, яку потрібно очистити:

- **Спеціальні мийні засоби** — це мийні засоби, спеціально розроблені для цього типу приладів, які можна придбати в Інтернеті або в спеціальних магазинах. Ці мийні засоби видаляють бруд з твердих підлог, таких як вініл, плитка, дерево під герметичним покриттям.
- **Універсальні мийні засоби**, переконайтеся, що вони підходять для очищення поверхні та не агресивні для приладу.
- **Домашні розчини**, наприклад, суміш води та білого оцту для видалення бруду.
- **Тільки вода.**

Приготуйте розчин води та мийного засобу у потрібній пропорції, щоб наповнити бак для чистої води до максимального рівня.

Не використовуйте піноутворюючі мийні засоби, щоб запобігти утворенню занадто великої кількості піни в резервуарі для брудної води під час використання.

Корисні поради щодо використання мийних засобів

- Завжди читайте інструкції до приладу та мийного засобу перед початком використання.
- Перевірте прилад з мийним засобом на прихованій ділянці підлоги будинку, перш ніж використовувати його на всій поверхні, яку потрібно очистити.
- Не використовуйте відбілювачі або інші агресивні мийні засоби.
- При використанні розчинів домашнього приготування переконайтеся, що вони розведені належним чином.



ПРАВИЛА ТЕХНІКИ БЕЗПЕКИ ПІД ЧАС ЧИСТКИ ТА ТЕХНІЧНОГО ОБСЛУГОВУВАННЯ

- Регулярне і щоденне чищення дозволяє підтримувати прилад в робочому стані і подовжувати термін його служби.
- Всі описані нижче операції чистки повинні виконуватися, коли прилад вимкнений, а зарядний пристрій від'єднаний від електричної розетки.
- Не занурюйте прилад та зарядний пристрій у воду або у інші рідини. Не використовуйте прямі струмені води.
- Забороняється використовувати абразивні миючі засоби або металічні інструменти, щоб не пошкрябати або не пошкодити покриття. Забороняється користуватися розчинниками, що здатні пошкодити пластик.
- Не мийте HEPA-фільтр водою. Він втратить свою фільтрувальну здатність.

Для отримання інформації про очистку та обслуговування приладу зверніться до зображень у послідовності «Чистка і догляд».

Чистка приладу

Витріть пластикові частини вологою неабразивною ганчіркою, а потім сухою ганчіркою.

Очищення бака для чистої води (D3)

- 1 Натисніть кнопку від'єднання бака для чистої води (D2) та зніміть бак для чистої води (Рис. 44).
- 2 Відкрийте пробку баку для чистої води (Рис. 45).
- 3 Спорожніть бак для чистої води.
- 4 Закрийте пробку бака для чистої води.
- 5 Вставте бак для чистої води у його гніздо (Рис. 48).

Очищення бака для брудної води (R1)

Для очищення бака для брудної води використовуйте йоржик для чищення (Q) з комплекту поставки.

- 1 Натисніть кнопку від'єднання бака для брудної води (R2) та зніміть бак для брудної води (Рис. 52).
- 2 Відкрийте кришку бака для брудної води (Рис. 53).
- 3 Протріть внутрішню частину бака для брудної води йоржиком для чищення (Q) з комплекту поставки.
- 4 Витягніть HEPA-фільтр з кришки бака для брудної води.
- 5 Вимийте та висушіть бак для брудної води та кришку бака для брудної води.
- 6 Очистіть HEPA-фільтр щіткою з довгою м'якою щетиною.
- 7 Вставте HEPA-фільтр у його гніздо.
- 8 Закрийте кришку бака для брудної води (Рис. 59).
- 9 Вставте бак для брудної води у його гніздо (Рис. 60).

Очистка HEPA-фільтра (R4)

HEPA-фільтр — це високоефективний фільтр, який видаляє бруд і фільтрує різноманітні мікрочасточки, а також бактерії. HEPA-фільтр розташований в кришці бака для брудної води.

Не мийте HEPA-фільтр водою. Очистіть фільтр належним чином, видаливши бруд, і вставте його у гніздо.

Рекомендується регулярно міняти HEPA-фільтр (приблизно кожні 4-6 місяців), щоб запобігти розповсюдженню бактерій у атмосфері приміщення.

Очистка моторизованої щітки та щіткового валика

Рекомендується не наносити рідкі і консистентні мастила на частини, що обертаються, щоб запобігти сильнішому налипанню волосся і пуху.

Щітковий валик можна дістати з його гнізда для очищення.

1 Зніміть кришку з моторизованої щітки.

2 Натисніть кнопку від'єднання валика щітки на одній зі сторін моторизованої щітки (Рис. 62).

3 Витягніть валик щітки зі сторони кнопки від'єднання валика щітки (Рис. 63).

4 Витягніть скребок для очищення щіткового валика (P) з ручки йоржика для чищення (Рис. 64).

5 Почистіть щітковий валик від бурду, що накопився (Рис. 65).

Скористайтеся скребком для очищення щіткового валика, щоб видалити волосся та залишки бруду, намотані навколо валика.

6 Вимийте та висушіть щітковий валик та кришку моторизованої щітки.

7 Щоб встановити валик в моторизовану щітку, спочатку вставте сторону, протилежну кнопці від'єднання на моторизованій щітці. Характерний звук «клац» свідчить про правильну установку.

8 Встановіть кришку моторизованої щітки. Характерний звук «клац» свідчить про правильну установку.

Функція самоочищення

Прилад оснащений функцією самоочищення.

Перш ніж запустити функцію самоочищення, переконайтеся, що ви спорожили бак для брудної води та наповнили бак для чистої води приблизно на 40%.

1 Під'єднайте кабель зарядного пристрою до входу зарядного пристрою (K). Вхід для зарядного пристрою розташований на задній частині зарядної бази.

2 Вставте зарядний пристрій в електричну розетку.

3 Правильно поставте пристрій на зарядну базу (M) (Рис. 80).

4 Натисніть кнопку самоочищення (⏻). Запускається процес самоочищення приладу.

Функція видалення води з щіткового валика

Після завершення процесу самоочищення автоматично запускається функція видалення води з щіткового валика (⏻). Щітковий валик обертається, щоб видалити воду, яка накопилася в моторизованій щітці після функції самоочищення.

Після завершення функції видалення води з щіткового валика зніміть валик з моторизованої щітки і помістіть його у тримач для приладдя (N). У якості альтернативи можна замінити щітковий валик додатковим щітковим валиком і продовжити використання приладу.

Після використання функції видалення води з щіткового валика спорожніть бак для брудної води.

Процес самоочищення та видалення води з щіткового валика триває близько 2 хвилин.

ВИВІД З ЕКСПЛУАТАЦІЇ

У разі виведення приладу з експлуатації необхідно від'єднати його від електричної мережі. У випадку утилізації необхідно забезпечити розділення матеріалів, які використовувалися у виробництві приладу, та їх переробку залежно від їх складу та положень законів, що діють у Україні використання.

ПІДКАЗКИ ДЛЯ ВИРІШЕННЯ ДЕЯКИХ ПРОБЛЕМ

Проблеми	Ймовірні причини	Вирішення
Прилад не вмикається.	Акумулятор розряджений.	Зарядіть акумулятор приладу.
	Спрацював захисний пристрій від перегріву мотора.	Дайте приладу охолонути протягом декількох хвилин.
Відсмоктування приладу стало слабшим.	Штанга засмічена брудом.	Почистіть штангу та бак для брудної води.
	HEPA-фільтр забруднений.	Очистіть або замініть HEPA-фільтр.
	Повітряний канал моторизованої щітки заблокований або моторизована щітка заблокована.	Почистіть моторизовану щітку та валик щітки.
	Акумулятор розряджений.	Зарядіть акумулятор приладу.
Під час використання приладу всі індикатори вимкнені.	Акумулятор приладу перегрівся або вийшов з ладу.	Дайте приладу охолонути протягом декількох хвилин.
Акумулятор розряджається швидко.	Час заряджання недостатній.	Зарядіть повністю акумулятор приладу.
	Акумулятор приладу старіє.	Придбайте новий акумулятор.

ТЕХНІЧНА ІНФОРМАЦІЯ

Дані блоку живлення	
Виробник	Dong Guan City GangQi Electronic Co., Ltd. Address: Privately Operated Industrial District, ShiYong, 523600 Heng Li Town, Dong Guan, Guangdong, PEOPLE'S REPUBLIC OF CHINA
Модель	GQ24-270100-AG
Вхідна напруга	100-240 В
Вхідна частота змінного струму	50/60 Гц
Вихідна напруга	27,0 В постійного струму
Вихідний струм	1,0 А
Вихідна напруга	27,0 Вт
Середня ефективність в активному режимі	89,67 %
Ефективність за низького навантаження (10%)	85,12 %
Споживана потужність без навантаження	0,079 Вт

OSTRZEŻENIA DOTYCZĄCE BEZPIECZEŃSTWA

PRZED UŻYCIEM NALEŻY ZAPOZNAĆ SIĘ UWAŻNIE Z INSTRUKCJĄ.

- Urządzenie zostało wyprodukowane zgodnie z obowiązującymi normami europejskimi i jest zabezpieczone we wszystkich częściach potencjalnie niebezpiecznych dla użytkownika. Przed użyciem należy dokładnie przeczytać niniejszą instrukcję. Urządzenia używać tylko do celów, do których zostało zaprojektowane, aby uniknąć możliwych obrażeń i szkód. Niniejszą instrukcję przechowywać w zasięgu ręki, aby móc korzystać z niej w przyszłości. W przypadku decyzji o zbyciu urządzenia na inne osoby, należy zawsze pamiętać o przekazaniu niniejszej instrukcji.
- Urządzenie jest przeznaczone wyłącznie do użytku domowego, nie można go stosować przemysłowo ani w miejscach publicznych.
- Nie używać urządzenia do celów innych niż podane w niniejszej instrukcji obsługi. Producent nie ponosi odpowiedzialności za błędne zastosowanie urządzenia i za zastosowanie niezgodne z zaleceniami zawartymi w tej instrukcji. Nieprawidłowe zastosowanie powoduje ponadto utratę gwarancji.
- Zaleca się zachowanie oryginalnego opakowania. Bezpłatna naprawa gwarancyjna nie przysługuje w przypadku uszkodzeń spowodowanych nieodpowiednim opakowaniem produktu na użytek wysyłki do autoryzowanego serwisu.
- W celu zachowania bezpieczeństwa urządzenia używać wyłącznie oryginalnych części zamiennych i akcesoriów, zatwierdzonych przez producenta.



Zagrożenia dla dzieci

- Nie pozostawiać elementów opakowania w miejscu dostępnym dla dzieci, ponieważ stanowią źródło zagrożenia.
- Urządzenie nie jest przeznaczone do obsługi przez dzieci poniżej 8. roku życia, osoby o ograniczonych zdolnościach fizycznych, czuciowych lub umysłowych, lub też nieposiadające niezbędnego doświadczenia lub znajomości urządzenia, chyba, że są one nadzorowane przez osobę odpowiedzialną za ich bezpieczeństwo lub zostały pouczone w zakresie jego obsługi.
- Nie zezwalać dzieciom na zabawę urządzeniem.
- Przechowywać urządzenie i jego przewód do ładowarki poza zasięgiem dzieci poniżej 8. roku życia.
- Nie pozostawiać zwisającego przewodu do ładowarki w miejscu, gdzie mógłby zostać chwycony przez dzieci.
- Czynności związane z czyszczeniem i utrzymaniem wykonywane przez użytkownika nie powinny być wykonywane przez dzieci, chyba że ukończyły one 8 lat lub pracują pod nadzorem.

- W przypadku utylizacji produktu w charakterze odpadu, należy uniemożliwić jego użycie poprzez odcięcie przewodu zasilania. Zaleca się ponadto unieszkodliwienie tych komponentów urządzenia, które mogą stwarzać zagrożenie, zwłaszcza dla dzieci, które wykorzystują urządzenie do zabawy.



Zagrożenia wynikające z używania energii elektrycznej

- Przed podłączeniem urządzenia do sieci zasilającej, należy sprawdzić, czy wartość napięcia podana na tabliczce na ładowarce odpowiada napięciu sieci lokalnej.
- Wykorzystywanie elektrycznych przedłużaczy nie posiadających zatwierdzenia producenta urządzenia może skutkować powstaniem szkód i wypadków.
- Nie podłączać do tego samego gniazda elektrycznego innych urządzeń o dużej mocy (np.: piecyki, żelazka, grzejniki itp.). Niebezpieczeństwo przeciążenia elektrycznego.
- Należy wybrać miejsce odpowiednio oświetlone, czyste i z łatwym dostępem do gniazda prądu.
- Należy unikać kontaktu części pod napięciem z wodą. Ryzyko zwarcia i/lub porażenia elektrycznego.
- Nie obsługiwać urządzenia mokrymi lub wilgotnymi dłońmi lub będąc boso.
- Nie dotykać podstawy do ładowania urządzenia lub ładowarki mokrymi rękami lub będąc boso.
- Unikać stykania przewodu do ładowarki z tnącymi elementami lub ostrymi krawędziami.
- Zapobiegać stykaniu się przewodu do ładowarki z gorącymi powierzchniami.
- Nie ciągnąć za przewodu do ładowarki ani za podstawę do ładowania urządzenie w celu wysunięcia wtyczki z gniazda elektrycznego.
- Gdy urządzenie nie jest używane lub akumulator jest naładowany, odłączyć ładowarkę od podstawy do ładowania urządzenia.



Uwaga - szkody materialne

- Nie ustawiać urządzenia, podstawy do ładowania urządzenia ani ładowarki na bardzo ciepłych powierzchniach lub w pobliżu wolnych płomieni, aby nie dopuścić do uszkodzenia obudowy.
- Nie ustawiać urządzenia w pobliżu materiału łatwopalnego (np.: tkaniny, zasłony).
- Nie umieszczać urządzenia, podstawy do ładowania urządzenia ani ładowarki na gorących kuchenkach elektrycznych lub gazowych, jak również w ich pobliżu, ani też w pobliżu kuchenki mikrofalowej.
- Nie umieszczać urządzenia na wilgotnych powierzchniach lub w ich pobliżu (np. na zlewie).
- Urządzenia nie należy zasiląć za pomocą timerów zewnętrznych lub oddzielnych instalacji sterowanych na odległość.

- Jeżeli urządzenie podczas pracy wydziela dym, natychmiastowo je wyłączyć. Zwrócić się do najbliższego upoważnionego centrum serwisu technicznego, aby rozwiązać problem.
- Nigdy nie zasłaniać wlotu powietrza podczas pracy urządzenia, aby uniknąć szkód materialnych i/lub przegrzania urządzenia.
- Nie stosować urządzenia na zewnątrz.
- Urządzenie odkładać w osłonięte, chłodne i suche miejsce.
- Nie pozostawiać urządzenia, podstawy do ładowania urządzenia ani ładowarki w miejscach narażonych na działanie czynników atmosferycznych (np. deszcz, słońce).



Zagrożenia wynikające z innych przyczyn

- Chwycić korpus urządzenia, aby je podnieść.
- Czyścić szczeliny z pyłu, włókien, włosów itp.
- Urządzenie włączać wyłącznie gdy znajduje się w położeniu roboczym.
- Włosy, luźne ubrania lub inne elementy, które mogą zostać wciągnięte, należy trzymać z dala od ruchomych części urządzenia.
- Jeśli z akumulatora wycieknie płyn, urządzenia nie wolno używać. Należy dostarczyć je do najbliższego centrum serwisowego w celu wymiany akumulatora.
- Urządzenie nie powinno być używane, jeżeli zostało upuszczone lub jeżeli zawiera widoczne znaki uszkodzenia. Nie używać urządzenia w sytuacji, gdy przewód zasilania lub wtyczka są uszkodzone lub urządzenie jest wadliwe. Wszystkie naprawy, włączając w to wymianę przewodu zasilającego, powinny być wykonywane wyłącznie przez Serwis Techniczny lub przez upoważnionych techników, w sposób zapobiegający jakiegokolwiek zagrożeniu.
- ✗ Aby zutylizować produkt w myśl Dyrektywy Europejskiej 2012/19/UE, zapoznać się z broszurą dołączoną do produktu.

• INSTRUKCJĘ NALEŻY ZACHOWAĆ

Zużycie energii w trybie off: 0,0 W



OSTRZEŻENIA DOTYCZĄCE BEZPIECZEŃSTWA UŻYTKOWANIA

- Niniejsze urządzenie przeznaczone jest wyłącznie do użytku prywatnego. Nie może być używane do celów komercyjnych lub przemysłowych. Urządzenia należy używać do ostrożnego odkurzania i mycia twardych powierzchni, takich jak podłogi, winyl, płytki, zabezpieczone drewno. Wszelkie inne zastosowanie nie zostało przewidziane. Producent nie ponosi żadnej odpowiedzialności za wszelkiego rodzaju szkody spowodowane nieprawidłowym wykorzystaniem urządzenia. Nieprawidłowe zastosowanie powoduje ponadto utratę gwarancji.
- Przed przystąpieniem do montażu upewnić się, że urządzenie jest wyłączone.
- Przed pierwszym użyciem urządzenia przeprowadzić cykl pełnego ładowania.

- Urządzenia używać wyłącznie razem z dołączoną ładowarką i podstawą do ładowania.
- Przed uruchomieniem urządzenia, napełnić wodą zbiornik wody czystej. Napełnianie wodą należy przeprowadzać po wyłączeniu urządzenia.
- Napełnić zbiornik wody czystej wodą o temperaturze poniżej 40°C w celu usunięcia zabrudzeń.
- Zbiornik wody czystej napełniać tylko wodą naturalną. Nie używać wody gazowanej, gorącej lub letniej, ani żadnych innych płynów, które mogłyby uszkodzić urządzenie.
- Nigdy nie napełniać zbiornika wody czystej powyżej poziomu MAX.
- Nie używać urządzenia bez wody. Regularnie sprawdzać poziom wody w zbiorniku wody czystej.
- Nie używać urządzenia bez zamontowanego zbiornika wody brudnej.
- Nie używać detergentów, które są szkodliwe dla urządzenia lub czyszczonych powierzchni.
- Nie stosować środków myjących pieniących się.
- Nie używać płynów takich jak pestycydy, farby do włosów i smary.
- Nie używać urządzenia w zamkniętych pomieszczeniach oraz w obecności par lakierów olejowych, rozpuszczalników lub impregnatów, palnych pyłów lub innych toksycznych lub wybuchowych par.
- Nie używać urządzenia w przypadku nietypowych dźwięków lub zapachów.
- Nie używać urządzenia na ścianach, blatach lub oknach.
- Nie używać urządzenia bez filtra lub gdy jest on uszkodzony.
- Nie używać szczotki samobieżnej bez wałka.
- Urządzenia używać wyłącznie na twardych powierzchniach, takich jak podłogi, winyl, płytki, zabezpieczone drewno.
- Przed rozpięciem odkurzania na gładkich powierzchniach, takich jak parkiet lub linoleum, sprawdzić, czy na szczotce i wałku nie znajduje się materiał, który może pozostawiać rysy.
- Aby nie uszkodzić podłogi, nie dociskać szczotki z dużą siłą. Na powierzchniach delikatnych, nie przesuwaj kilkakrotnie szczotki w tym samym miejscu.
- Ruch szczotki na powierzchniach woskowanych może powodować powstawanie smug. W takim przypadku wyczyścić wilgotną ściereczką, nałożyć wosk i odczekać, aż wyschnie.
- Nie zbierać bardzo gorących, dymiących lub palących się przedmiotów, takich jak papierosy, zapalki lub jeszcze gorący popiół.
- Nie zbierać materiałów łatwopalnych lub palnych (lotne ciecze, benzyna, nafta itp.) ani nie używać w obecności wody.
- Nie zbierać materiału toksycznego (wybielaczy, amoniaku, środków do udrażniania rur, kwasów, itp.).

- Nie zasysać ciepłego popiołu, cieczy, dużych kawałków szkła, kamieni, przedmiotów o ostrych i tnących krawędziach.
- Podczas użytkowania nie odwracać urządzenia dnem do góry, gdyż może spowodować to wylanie się wody.
- Opróżnić zbiornik wody brudnej, gdy osiągnie maksymalny poziom.
- Wyłączyć urządzenie, jeśli wydostanie się z niego duża ilość piany lub wody brudnej. Przed ponownym użyciem urządzenia należy opróżnić zbiornik wody brudnej.
- W przypadku zassania do wnętrza szczotki elementów w rodzaju kawałka materiału, frędzli dywanu itp., urządzenie natychmiast wyłączyć. Przed ponownym uruchomieniem urządzenia, usunąć element powodujący niedrożność przewodu ssącego.
- Zwracać szczególną uwagę podczas używania urządzenia w pobliżu rampy schodów.
- Przed odłożeniem urządzenia do przechowania, opróżnić zbiorniki wody brudnej i czystej.

Opis urządzenia

A1 Przycisk samoczyszczenia 

A2 Przycisk TRYB 

A3 Przycisk włączania/wyłączania 

B Uchwyt

C Drażek

D1 Korek zbiornika wody czystej

D2 Przycisk odłączania pojemnika wody czystej

D3 Zbiornik wody czystej

E Korpus urządzenia

F Przycisk zwalniania wałka szczotki

G Wałek szczotki

H Szczotka samobieżna

I Pokrywa szczotki samobieżnej

J Przycisk odłączania pokrywy szczotki samobieżnej

K Wejście ładowarki akumulatora

L Uchwyt na akcesoria

M Podstawa do ładowania

N Ładowarka

O Wałek szczotki dodatkowy

P Listwa do czyszczenia wałka szczotki

Q Wycior do czyszczenia

R1 Zbiornik wody brudnej

R2 Przycisk odłączania pojemnika wody brudnej

R3 Pokrywa zbiornika wody brudnej

R4 Filtr Hepa

S Wyświetlacz

PL

Opis kontrolki na wyświetlaczu

Kontrolka	Opis	Znaczenie
	Tryb ssania ECO + woda	Urządzenie działa z wykorzystaniem mocy strumienia wody i ssania w trybie ECO/standard.
	Tryb ssania MAX + woda	Urządzenie działa z wykorzystaniem maksymalnej mocy strumienia wody i ssania.
	Tryb tylko ssanie	Urządzenie działa w trybie tylko zasysania, bez strumienia wody.
	Funkcje samoczyszczenia	Wskazuje, że urządzenie wykonuje funkcję samoczyszczenia.
	Wskaźnik ładowania akumulatora	Kontrolka świeci się na zielono, gdy akumulator urządzenia jest naładowany.
		Kontrolka świeci się na czerwono, gdy akumulator urządzenia jest rozładowany. Naładować urządzenie.
	Funkcja usuwania wody z wałka szczotki	Wskazuje, że urządzenie wykonuje funkcję usuwania wody z wałka szczotki.
	Zbiornik wody brudnej pełny	Wskazuje, że zbiornik brudnej wody jest pełny. Opróżnić zbiornik wody brudnej.
	Zbiornik wody czystej jest pusty	Informuje, że zbiornik wody czystej jest pusty. Nappełnić zbiornik wody czystej.
	Walek szczotki jest splątany	Informuje, że walek szczotki jest splątany.
	Procentowy poziom naładowania akumulatora	Wskazuje procentowy poziom naładowania akumulatora urządzenia.





OBSŁUGA URZĄDZENIA

Aby przygotować urządzenie do użycia, zapoznać się z ilustracjami w sekcji „Czynności wstępne”.

Aby obsługiwać urządzenie, zapoznać się z ilustracjami w sekcji „Instrukcja obsługi”.

Aby uruchomić urządzenie, drążek (C) przechylić w dół.

W urządzeniu przewidziane są trzy tryby pracy:

- Tryb ssania ECO + woda () , aktywny po włączeniu urządzenia.
- Tryb ssania MAX + woda () , nacisnąć przycisk TRYB () , aby go aktywować.
- Tryb tylko ssanie () , nacisnąć drugi raz przycisk TRYB () , aby go aktywować.

Wyświetlacz pokazuje poziom naładowania akumulatora w procentach.

Tryb gotowości urządzenia można włączyć, przechylając urządzenie w przód, aż do zatrzaśnięcia przegubu szczotki samobieżnej. Prawidłowe zatrzaśnięcie sygnalizowane jest dźwiękiem (Rys. 38).

Jeśli podczas użytkowania zbiornik brudnej wody zapełni się do limitu maksymalnego, zaświeci się kontrolka zapełnienia zbiornika wody brudnej () i urządzenie przestanie działać. Opróżnić zbiornik wody brudnej.

Jeśli zbiornik świeżej wody zostanie opróżniony podczas użytkowania, zaświeci się kontrolka pustego zbiornika wody czystej () , a urządzenie będzie kontynuować pracę w trybie tylko ssania. Jeśli urządzenie ma być używane w trybie ECO + woda, należy nappełnić zbiornik wody czystej.

Po każdym użyciu należy całkowicie opróżnić:

- Zbiornik wody brudnej (R1), aby zapobiec nieprzyjemnym zapachom i gromadzeniu się brudu (Rys. 41).
- Zbiornik wody czystej (D3), aby zapobiec tworzeniu się kamienia w wyniku zastoju wody (Rys. 46).

Po użyciu odstawić urządzenie na podstawę do ładowania.

Urządzenie należy przechowywać w miejscu niedostępnym dla dzieci.

Można wyjąć drążek z korpusu urządzenia:

- Nacisnąć za pomocą narzędzia (np. śrubokręta) sprężynę znajdującą się z tyłu urządzenia i wyciągnąć.

Ładowanie akumulatora

Przed podłączeniem ładowarki do sieci sprawdzić, czy wartości napięcia, podane na tabliczce znamionowej na spodzie ładowarki, odpowiadają wartościom miejscowej sieci elektrycznej.

Niniejsze urządzenie można ładować wyłącznie za pomocą dołączonej ładowarki i podstawy do ładowania.

Urządzenie jest rozładowane i należy je naładować, gdy:

- Na wyświetlaczu pokazywany jest niski procentowy poziom naładowania akumulatora (ok. 10%).
- Kontrolka wskaźnika naładowania akumulatora () zaświeci się na czerwono.

Aby naładować urządzenie:

1 Podłączyć przewód ładowarki do wejściu dla ładowarki (K). Wejście ładowarki znajduje się z tyłu podstawy do ładowania.

2 Wsunąć ładowarkę do gniazda poboru prądu.

3 Umieścić prawidłowo urządzenia na podstawie do ładowania (M) (Rys. 11). Rozpocznie się ładowanie urządzenia.

Pełne naładowanie akumulatora trwa ok. 4 godzin.

Urządzenie posiada funkcję blokowania ładowania. Podczas procesu ładowania urządzenie nie uruchamia się nawet po naciśnięciu przycisku włączania/wyłączania.

Podczas ładowania można uruchomić tylko funkcję samoczyszczenia ().

Używanie detergentów

Do czyszczenia można używać różnych detergentów, w zależności od rodzaju zabrudzenia i czyszczonej powierzchni:

- **Środki czyszczące specjalne**, które zostały opracowane z przeznaczeniem dla tego typu urządzeń i można je kupić online lub w dedykowanych sklepach. Te środki czyszczące usuwają zabrudzenia z twardych podłóg, takich jak winyl, płytki, zabezpieczone drewno.
- **Uniwersalne środki czyszczące**; należy sprawdzić, czy są odpowiednie dla czyszczonej powierzchni i nie są agresywne dla urządzenia.
- **Roztwory domowe**, np. mieszanina wody i białego octu do usuwania zabrudzeń.
- **Tylko woda**.

Przygotować wodę i detergent w takich proporcjach, aby napełnić zbiornik wody czystej do maksymalnego poziomu.

Nie używać środków czyszczących peniących się, aby uniknąć powstawania podczas użytkowania zbyt dużej ilości piany w zbiorniku wody brudnej.

Przydatne wskazówki dotyczące używania detergentów

- Przed użyciem należy zawsze zapoznać się z instrukcją obsługi urządzenia i detergentu.
- Przed użyciem detergentu na całej czyszczonej powierzchni. przetestować go w urządzeniu na ukrytym obszarze podłogi domu.
- Nie używać wybielaczy ani innych agresywnych środków czyszczących.
- W przypadku stosowania roztworów domowych należy upewnić się, że są one odpowiednio rozcieńczone.

OSTRZEŻENIA DOTYCZĄCE BEZPIECZEŃSTWA PODCZAS CZYSZCZENIA I KONSERWACJI

- Regularne, codzienne czyszczenie pozwoli utrzymać urządzenie w dobrym stanie i wydłużyć jego żywotność.
- Wszystkie poniższe czynności czyszczenia należy wykonywać po wyłączeniu urządzenia i po odłączeniu ładowarki od gniazda prądu.
- Nie zanurzać urządzenia ani ładowarki w wodzie lub innych płynach. Nie stosować bezpośredniego strumienia wody.
- Nie używać ściernych detergentów ani metalowych przedmiotów, aby nie zarysować ani nie uszkodzić obudowy. Nigdy nie stosować rozpuszczalników, które mogą zniszczyć części z tworzyw sztucznych.
- Nie myć filtra Hepa wodą. Spowodowałoby to utratę właściwości filtrujących.

Informacje na temat czyszczenia i konserwacji urządzenia znajdują się na ilustracjach w sekcji „Czyszczenie i konserwacja”.

Czyszczenie urządzenia

Wyczyścić plastikowe części wilgotną, nieścierną szmatką i osuszyć suchą szmatką.

Czyszczenie zbiornika wody czystej (D3)

- 1 Nacisnąć przycisk odłączania zbiornika wody czystej (D2) i wyjąć go (Rys. 44).
- 2 Otworzyć korek zbiornika wody czystej (Rys. 45).
- 3 Opróżnić zbiornik wody czystej.
- 4 Zamknąć korek zbiornika wody czystej.
- 5 Umieścić zbiornik wody czystej w gnieździe (Rys. 48).

Czyszczenie zbiornika wody brudnej (R1)

Aby wyczyścić zbiornik wody brudnej, użyć dołączonego wycioru do czyszczenia (Q).

- 1 Nacisnąć przycisk odłączania zbiornika wody brudnej (R2) i wyjąć go (Rys. 52).
- 2 Otworzyć pokrywę zbiornika wody brudnej (Rys. 53).
- 3 Wyrzeć wnętrze zbiornika wody brudnej za pomocą dołączonego wyciora do czyszczenia (Q).
- 4 Wyjąć filtr Hepa z pokrywy zbiornika wody brudnej.
- 5 Umyć i osuszyć zbiornik wody brudnej oraz pokrywę zbiornika wody brudnej.
- 6 Wyczyścić filtr Hepa szczoteczką z długim, miękkim włosiem.
- 7 Umieścić filtr Hepa w jego gnieździe.
- 8 Zamknąć pokrywę zbiornika wody brudnej (Rys. 59).
- 9 Umieścić zbiornik wody brudnej w gnieździe (Rys. 60).

Czyszczenie filtra Hepa (R4)

Filtr Hepa jest wysokowydajnym filtrem, usuwającym zanieczyszczenia i filtrującym każdego rodzaju cząstki, a nawet bakterie. Filtr Hepa znajduje się w pokrywie zbiornika wody brudnej.

Nie myć filtra Hepa wodą. Wyczyścić prawidłowo filtr, usuwając brud, Wsunąć filtr z powrotem do obudowy.

Filtr Hepa zaleca się często wymieniać (co 4 – 6 miesięcy), aby zapobiec krążeniu bakterii w powietrzu.

Czyszczenie szczotki samobieźnej i wałka szczotki

Nie smarować ani nie oleić części w ruchu, aby zapobiec przyleganiu do nich włosów i włókien.

Wałek szczotki może zostać zdemontowany w celu wyczyszczenia.

1 Zdjąć pokrywę szczotki samobieźnej.

2 Nacisnąć przycisk zwalniania wałka szczotki, znajdujący się po jednej stronie szczotki samobieźnej (Rys. 62).

3 Wysunąć wałek szczotki od strony przycisku zwalnającego wałek szczotki (Rys. 63).

4 Wyciągnąć listwę do czyszczenia wałka szczotki (P) z uchwytu wycioru do czyszczenia (Rys. 64).

5 Wyczyścić wałek szczotki z nagromadzonych zabrudzeń (Rys. 65).

Użyć listwy do czyszczenia wałka szczotki do usunięcia włosów i zabrudzeń owiniętych wokół wałka.

6 Umyć i wysuszyć wałek szczotki oraz pokrywę szczotki samobieźnej.

7 Aby ponownie zamontować wałek w szczotce samobieźnej, należy najpierw wsunąć go stroną przeciwną do przycisku zwalnającego wałek szczotki. Prawidłowe zatrzasknięcie sygnalizowane jest dźwiękiem „kliknięcia”.

8 Zamontować pokrywę szczotki samobieźnej. Prawidłowe zatrzasknięcie sygnalizowane jest dźwiękiem „kliknięcia”.

Funkcje samoczyszczenia

Urządzenie posiada funkcję samoczyszczenia.

Przed uruchomieniem funkcji samoczyszczenia sprawdzić, czy zbiornik wody brudnej został opróżniony, a zbiornik wody czystej jest napełniony w ok. 40%.

1 Podłączyć przewód ładowarki do wejścia dla ładowarki (K). Wejście ładowarki znajduje się z tyłu podstawy do ładowania.

2 Wsunąć ładowarkę do gniazda poboru prądu.

3 Umieścić prawidłowo urządzenia na podstawie do ładowania (M) (Rys. 80).

4 Nacisnąć przycisk samoczyszczenia (⏻). Zostaje uruchomiony proces samoczyszczenia urządzenia.

Funkcja usuwania wody z wałka szczotki

Po zakończeniu procesu samoczyszczenia, uruchamia się automatycznie funkcja usuwania wody z wałka szczotki (⏻). Wałek szczotki obraca się w celu usunięcia wody nagromadzonej w szczotce samobieźnej po zakończeniu funkcji samoczyszczenia.

Po zakończeniu funkcji usuwania wody z wałka szczotki, wyjąć wałek szczotki ze szczotki samobieźnej i umieścić ją w uchwycie na akcesoria (N). Alternatywnie można wymienić wałek szczotki na wałek szczotki dodatkowy i kontynuować korzystanie z urządzenia.

Po zakończeniu funkcji usuwania wody z wałka szczotki należy opróżnić zbiornik wody brudnej.

Proces samoczyszczenia i usuwania wody z wałka szczotki trwa ok. 2 minut.

WYCOFANIE Z UŻYTKOWANIA

W przypadku wycofania urządzenia z użytkowania należy rozłączyć je elektrycznie. W przypadku złomowania należy posegregować różne materiały użyte do produkcji urządzenia. Przekazać do utylizacji w zależności od ich składu oraz zgodnie z przepisami obowiązującymi w kraju użytkowania.

PRZEWODNIK: ROZWIĄZYWANIE NIEKTÓRYCH PROBLEMÓW

Problemy	Możliwe przyczyny	Rozwiązania
Urządzenie nie włącza się.	Wyładowany akumulator.	Naładować akumulator urządzenia.
	Nastąpiło zadziałanie zabezpieczenia przed przegrzaniem silnika.	Pozostawić urządzenie na kilka minut w celu schłodzenia.
Ssanie urządzenia jest zmniejszone.	Drażek jest zatkany brudem.	Wyczyścić drażek i zbiornik wody brudnej.
	Filtr Hepa jest zabrudzony.	Wyczyścić lub wymienić filtr Hepa.
	Kanał powietrza szczotki samobieżnej jest zatkany lub szczotka samobieżna jest zablokowana.	Wyczyścić szczotkę samobieżną i wałek szczotki.
	Wyładowany akumulator.	Naładować akumulator urządzenia.
Podczas używania urządzenia wszystkie kontrolki wyświetlacza są wyłączone.	Akumulator urządzenia przegrzał się lub jest uszkodzony.	Pozostawić urządzenie na kilka minut w celu schłodzenia.
Akumulator szybko się rozładowuje.	Czas ładowania jest niewystarczający.	Całkowicie naładować akumulator urządzenia.
	Akumulator urządzenia starzeje się.	Kupić nowy akumulator.

INFORMACJE TECHNICZNE

Dane zasilacza	
Producent	Dong Guan City GangQi Electronic Co., Ltd. Adres: Privately Operated Industrial District, ShiYong, 523600 Heng Li Town, Dong Guan, Guangdong, PEOPLE'S REPUBLIC OF CHINA
Model	GQ24-270100-AG
Napięcie wejściowe	100-240 V
Częstotliwość wejściowa AC	50/60 Hz
Napięcie wyjściowe	27.0 Vdc
Prąd wyjściowy	1,0 A
Moc wyjściowa	27,0 W
Średnia sprawność w trybie aktywnym	89,67 %
Sprawność przy niskim obciążeniu (10%)	85,12 %
Pobór mocy bez obciążenia	0 079 W

SIKKERHEDSADVARSLER

LÆS DENNE BRUGSANVISNING NØJE IGENNEM, FØR DU TAGER APPARATET I BRUG.

- Dette apparat er fremstillet i overensstemmelse med gældende relevante europæiske forskrifter. Alle dele, der kan udgøre en potentiel fare for brugeren, er beskyttede. Læs omhyggeligt denne brugsanvisning, før du bruger apparatet første gang. Brug kun apparatet til det formål, som det er beregnet til. Så undgår du mulige skader på personer og ting. Opbevar denne brugsanvisning til senere brug. Hvis apparatet videregives til andre, skal man huske at vedlægge denne brugsanvisning.
- Dette apparat er kun beregnet til privat brug i hjemmene, og det må derfor ikke bruges til handelsmæssige eller industrielle formål.
- Brug ikke apparatet til andre formål end de, som er beskrevet i denne brugsanvisning. Producenten fralægger sig ethvert ansvar for forkert brug eller enhver anden brug end den, som er anført i denne brugsanvisning. Garantien bortfalder, hvis apparatet bruges til noget, det ikke er beregnet til.
- Det anbefales at opbevare den originale emballage, da der ikke ydes gratis assistance ved skader, som skyldes uegnet emballage ved fremsendelse til et autoriseret servicecenter.
- Af hensyn til sikkerheden ved apparatet må du kun bruge originalt tilbehør og reservedele, som er godkendt af producenten.



Fare for børn

- Hold emballagen borte fra børn. Den udgør en potentiel farekilde.
- Dette apparat kan benyttes af børn på over otte år og af personer med nedsatte fysiske, sensoriske eller mentale evner, eller mangel på erfaring og viden, såfremt de er under opsyn eller har modtaget vejledning i anvendelsen af apparatet af en person, der er ansvarlig for deres sikkerhed.
- Børn må ikke benytte apparatet som legetøj.
- Hold altid apparatet og batteriopladerens ledning uden for rækkevidden af børn under otte år.
- Lad ikke batteriopladerens ledning hænge ned et sted, hvor børn kan trække i den.
- Rengøring og vedligeholdelse, som skal udføres af brugeren, må ikke udføres af børn, medmindre de er ældre end 8 år og under opsyn.
- Hvis du beslutter at kassere apparatet, så bør du gøre det ubrugeligt ved at klippe elledningen over. Det anbefales endvidere også at gøre de dele af apparatet ubrugelige, som kan udgøre en fare, navnlig for børn, som kan finde på at lege med apparatet.

Elektrisk fare

- Inden du tilslutter apparatet til strømforsyningen, bør du kontrollere, at den spænding, som er oplyst på typeskiltet på batteriopladeren, svarer til spændingen i det lokale strømnet.
- Brug af elektriske forlængerledninger, som ikke er godkendt af enhedens producent, kan forårsage skader og ulykker.
- Tilslut ikke andre apparater med højt strømoftag (f.eks. varmeovne, strygejern, radiatorer) til den samme stikkontakt. Fare for elektrisk stød.
- Opladning skal ske på et rent sted med tilstrækkelig god belysning og stikket let tilgængeligt.
- Lad ikke de spændingsførende dele komme i kontakt med vand. Der er fare for kortslutning og/eller elektrisk stød.
- Brug ikke apparatet med våde hænder eller bare fødder.
- Rør ikke ved apparatets opladerbase eller batteriopladeren med våde hænder eller bare fødder.
- Undgå, at batteriopladerens ledning kommer i kontakt med skarpe dele eller spidse hjørner.
- Batteriopladerens ledning må ikke komme i kontakt med varme overflader.
- Træk ikke i batteriopladerens ledning eller apparatets opladerbase for at trække stikket ud af stikkontakten.
- Frakobl batteriopladeren fra apparatets base, når apparatet ikke er i brug eller hvis batteriet er opladet.

Advarsel – skader på materielle dele

- Placer ikke apparatet, apparatets opladerbase og batteriopladeren på meget varme flader eller i nærheden af åben ild for at undgå, at legemet beskadiges.
- Placer ikke apparatet i nærheden af brændbart materiale (for eksempel tekstiler eller gardiner).
- Placer aldrig apparatet, apparatets opladerbase og batteriopladerens ledning i nærheden af eller oven på varme elektriske varmeplader eller gaskomfurer eller i nærheden af mikrobølgeovn.
- Placer ikke apparatet i nærheden af eller på fugtige overflader (eksempelvis en vask).
- Apparatet må ikke drives af eksterne timere eller med separate fjernbetjenings-systemer.
- Sluk straks apparatet, hvis det udsender røg i forbindelse med brug. Kontakt det nærmeste autoriserede servicecenter for at få løst problemet.
- Bloker aldrig luftindtaget, mens apparatet er i drift. Det kan forårsage materielle skader og/eller overophedning af apparatet.
- Brug ikke apparatet udendørs.
- Placer apparatet et frisk, tørt og overdækket sted.

- Lad ikke apparatet, apparatets opladerbase og batteriopladeren blive udsat for vind og vejr (fx regn, sol).



Fare for skader af andre grunde

- Tag fat om apparatets hus for at løfte det.
 - Hold åbningerne fri for støv, fnuller, hår osv.
 - Tænd kun for apparatet, når det er i driftsposition.
 - Hold hår, løst tøj eller andre dele, der kan komme i klemme, på afstand af apparatets bevægelige dele.
 - Hvis der løber batterisyre ud af batterierne, må apparatet ikke anvendes, men skal bringes til nærmeste servicecenter for udskiftning af batterierne.
 - Apparatet må ikke bruges, hvis det har været tabt, eller hvis der er synlige tegn på skader. Brug ikke apparatet, hvis elledningen eller stikket er beskadigede, eller hvis selve apparatet er defekt. For at forhindre enhver fare, må reparationer, herunder også udskiftning af elledningen, kun udføres af et autoriseret Servicecenter eller af autoriserede teknikere.
-  Læs det vedlagte blad om bortskaffelse for oplysninger om korrekt bortskaffelse i henhold til det europæiske direktiv 2012/19/EU.

• GEM ALTID BRUGSANVISNINGEN

Energiforbrug i off-tilstand: 0,0 W



SIKKERHEDSADVARSLER UNDER BRUG

- Apparatet er kun udviklet til brug i private husstande og betragtes derfor som uegnet til kommerciel eller industriel brug. Apparatet skal anvendes til opugning og vask af hårde flader, såsom gulve, vinyl, fliser, forsejlet træ. Producenten har ikke forudset anden brug af apparatet og fralægger sig ethvert ansvar for skader af enhver art, som måtte opstå på grund af forkert brug af apparatet. Garantien bortfalder, hvis apparatet bruges til noget, det ikke er beregnet til.
- Kontroller, inden du fortsætter med monteringen, at apparatet er slukket.
- Inden apparatet tages i brug, skal du udføre en komplet opladning.
- Oplad kun apparatet med den medfølgende batterioplader og opladerbase.
- Fyld beholderen med rent vand, inden apparatet tages i brug. Påfyldning af vand må kun udføres med apparatet slukket.
- Fyld beholderen med rent vand på under 40°C for at fjerne snavset.
- Fyld kun beholderen med rent naturligt vand. Fyld ikke beholderen med kulsyreholdigt, varmt eller lunkent vand eller andre væsker, som kan ødelægge apparatet.
- Fyld aldrig rentvandsbeholderen til over MAX-niveauet.
- Brug ikke apparatet uden vand. Kontroller regelmæssigt niveauet af vand i rentvandsbeholderen.
- Brug ikke apparatet uden beholderen til snavset vand i position.

- Brug ikke rengøringsmidler, der kan skade apparatet eller de flader, der skal renses.
- Brug ikke skummende rengøringsmidler.
- Brug ikke pesticider, hårfarvningsstoffer eller smøremidler mv.
- Brug ikke apparatet i lukkede omgivelser eller i nærheden af dampe fra oliebase-ret maling, eller opløsnings- eller tætningsmidler, fra brændbar støv eller andre giftige eller eksplosive dampe.
- Brug ikke apparatet, hvis det udsender støj eller mærkelige lyde.
- Brug ikke apparatet på vægge, møbelflader eller vinduer.
- Brug ikke apparatet uden et filter eller med et beskadiget filter.
- Brug ikke den motoriserede børste uden rullen.
- Apparatet må kun anvendes på hårde flader, såsom gulve, vinyl, fliser, forseglet træ.
- Inden der støvsuges på glatte overflader, såsom parquet og linoleum, skal du kontrollere, at børsten og rullen er fri for materialer, der kan efterlade ridser.
- Tryk ikke for hårdt på børsten for at undgå at beskadige gulvet. På skrøbelige overflader skal du undgå at presse ned på børsten på samme sted.
- På imprægnerede overflader kan børstebevægelsen efterlade mærker. Hvis det sker, skal du rengøre med en fugtig klud, polere med voks og vente på, at det tørrer.
- Støvsug ikke meget varme genstande eller genstande, der ryger eller brænder, såsom cigaretter, tændstikker eller varm aske.
- Støvsug ikke brændbar materiale (flygtige væsker, benzin, petroleum osv.) eller i nærheden af vand.
- Støvsug ikke giftigt materiale (blegemiddel, ammoniak, afløbsrens, syre osv.).
- Støvsug ikke varm aske, væsker, store glasstumper, murbrokker, skarpe eller skærende genstande.
- Vend ikke apparatet på hovedet under brug, da vandet i beholderne kan løbe ud.
- Tøm beholderen med snavset vand, når den er fyldt til maks. niveau.
- Sluk apparatet, hvis der løber en større mængde skum eller snavset vand ud. Tøm beholderen med snavset vand, inden apparatet tages i brug igen.
- Sluk straks apparatet, hvis der sidder noget fast inden i børsten, såsom et stykke stof, tæppefrynser osv. Fjern det, der er skyld i tilstopningen af støvsugerøret.
- Vær særlig opmærksom, hvis arbejdet med apparatet udføres i nærheden af en stige.
- Inden apparatet stillet bort til opbevaring, skal beholderen med snavset vand og rentvandsbeholderen tømmes.

Beskrivelse af apparatet

A1 Knap til selvrensning 

A2 Knappen FUNKTIONSMÅDE 

A3 Knap til tænding/slukning 

B Håndtag

C Stang

D1 Prop til rentvandsbeholder

D2 Frigørelsesknap til beholder til rent vand

D3 Rentvandsbeholder

E Apparatets hus

F Knap til afhængning af børsterulle

G Børsterulle

H Motoriseret børste

I Dæksel på motoriseret børste

J Frigørelsesknap til den motoriserede børstes dæksel

K Indgang til batterioplader

L Tilbehørsholder

M Opladerbase

N Batterioplader

O Ekstra børsterulle

P Lamel til rengøring af børsterulle

Q Rengøringsbørste

R1 Beholder til snavset vand



R2 Frigørelsesknap til beholder til snavset vand

R3 Låg til beholderen til snavset vand

R4 Hepa-filter

S Display

Beskrivelse af kontrollamper på display

Kontrollampe	Beskrivelse	Betydning
	ECO opsningsfunktion + vand	Apparatet arbejder med ECO/standard vandstråle- og opsnings effekt.
	MAX opsningsfunktion + vand	Apparatet arbejder med maksimal vandstråle- og opsnings effekt.
	Funktionsmåde kun med opugning	Apparatet udfører kun opugning uden vandstråle.
	Selvrensningfunktion	Angiver, at apparatet udfører selvrensningfunktionen.
	Indikator for batteriopladning	Kontrollampen lyser grønt, når apparatets batteri er opladet. Kontrollampen lyser rødt, når apparatets batteri er afladet. Oplad apparatet.
	Funktion til fjernelse af vand fra børsterullen	Angiver, at apparatet udfører en funktion til fjernelse af vand fra børsterullen.
	Beholder til snavset vand fuld	Angiver, at beholder til snavset vand er fyldt. Tøm beholderen med snavset vand.
	Rentvandsbeholder tom	Angiver, at rentvandsbeholderen er tom. Fyld rentvandsbeholderen.
	Børsterulle sammenfiltret	Angiver, at børsterullen er sammenfiltret.
	Batteriopladningsprocent	Angiver apparatets batteriopladning i procent.





BRUG AF APPARATET

For klargøring af apparatet til brug, se billederne under "Indledende indgreb".

For brug af apparatet, se billederne under "Brugsanvisning".

Tip apparatets stang bagud (C) for at starte apparatet.

Apparatet har tre funktionsmåder:

- Opsugningsfunktion ECO + vand (), aktiveret ved tænding af apparatet.
- Opsugningsfunktion MAX + vand (), tryk på knappen FUNKTIONSMÅDE () for at aktivere den.
- Funktionsmåde kun med opsugning (), tryk igen på knappen FUNKTIONSMÅDE () for at aktivere den.

På displayet vises batteriopladningen i procent.

Apparatets standbyfunktion kan aktiveres ved at tippe apparatet fremad, indtil ledforbindelsen på den motoriserede børste lukker. Der lyder et "klik", når det er på plads (Fig. 38).

Hvis beholderen til snavset vand bliver fyldt til maks. niveau under brug, tænder kontrollampen for fyldt beholder til snavset vand () og apparatet stopper med at fungere. Tøm beholderen med snavset vand.

Hvis rentvandsbeholderen løber tør for vand under brug, tænder kontrollampen for tom rentvandsbeholder () og apparatet fortsætter med at fungere udelukkende med opsugningsfunktion. Fyld rentvandsbeholderen, hvis du vil bruge apparatet i ECO opsugningsfunktion + vand.

Efter hver brug skal man helt tømme:

- Beholderen til snavset vand (R1) for at undgå dårlig lugt og ophobning af snavs (Fig. 41).
- Rentvandsbeholderen (D3) for at undgå stilstående vand, der danner kalkaflejringer (Fig. 46).

Sæt apparatet på plads i opladerbasen efter brug.

Apparatet skal holdes uden for børns rækkevidde.

Det er muligt at fjerne stangen fra apparatets hus:

- Tryk på fjederen bag på apparatet med et værktøj (fx en skruetrækker) og træk stangen ud.

Oplad batteriet

Inden du tilslutter batteriopladeren til fastnettet, bør du kontrollere, at den spænding, som er oplyst på typeskiltet i bunden af batteriopladeren, svarer til spændingen i det lokale fastnet.

Dette apparat må kun oplades med den medfølgende batterioplader og opladerbase.

Apparatet er tømt for strøm og skal oplades, hvis:

- Den viste opladningsprocent på displayet er lav (ca. 10%).
- Kontrollampen på batteriopladerens indikator () tænder og lyser rødt.

Opladning af apparatet:

- 1 Tilslut batteriopladerens ledning til indgangen til batteriopladeren (K). Indgangen til batteriopladeren er placeret bag på opladerbasen.
- 2 Sæt batteriopladeren i stikkontakten.
- 3 Placer apparatet korrekt på opladerbasen (M) (Fig. 11). Opladningen af apparatet starter. Komplet opladning opnås på ca. fire timer.

Apparatet er udstyret med en funktion til blokering af opladning. Under opladningsprocessen kan apparatet ikke starte; heller ikke med tryk på tænd/sluk-knappen.

Under opladning kan man kun starte selvrensingsfunktionen ().

Brug af rengøringsmidler

Der kan benyttes forskellig rengøringsmidler afhængigt af typen af snavs og den flade, der skal rengøres:

- **Særlige rengøringsmidler**, som er rengøringsmidler specielt udviklet til denne type apparater og som kan købes online eller i udvalgte butikker. Disse rengøringsmidler fjerner snavs fra hårde gulve, såsom vinyl, fliser, forseglat træ.
- **Multifunktions-rengøringsmidler**, hvor det skal tjekkes, at de er egnede til de flader, der skal rengøres og som ikke er for aggressive for apparatet.
- **Hjemmegjorte rengøringsopløsninger**, fx en blanding af vand og hvid eddike til fjernelse af snavs.
- **Kun vand**.

Klargør vand og rengøringsmiddel i passende blanding for at fylde rentvandsbeholderen til maks. niveau.

Brug ikke skummende rengøringsmidler for at undgå, at der dannes for meget skum i beholderen til snavset vand under brug.

Gode råd til brug af rengøringsmidler

- Læs altid brugsanvisningen til apparatet og rengøringsmidlet forinden.
- Afprøv apparatet med rengøringsmidlet på et ikke synligt sted i hjemmet, inden det tages i brug på alle flader, der skal rengøres.
- Brug ikke blegemiddel eller andre aggressive rengøringsmidler.
- Hvis der anvendes hjemmegjorte blandinger, så tjek, at de er korrekt blandet.



SIKKERHEDSADVARSLER UNDER RENGØRING OG VEDLIGEHOLDELSE

- En regelmæssig og daglig rengøring gør det muligt at bevare apparatets ydeevne og at forlænge dets levetid.
- Al rengøring, som beskrevet herunder, skal udføres med slukket apparat og batteriopladeren trukket ud af stikkontakten.
- Sænk ikke apparatet og batteriopladeren ned i vand eller andre væsker. Ret ikke vandstråler direkte mod apparatet.
- Undgå brug af skurepulver eller metalliske genstande. Det kan ridse eller beskadige beklædningen. Brug aldrig opløsningsmidler. De kan skade plastmaterialet.
- Rens ikke Hepa-filtret med vand. Så mister det sin filtreringsevne.

For rengøring og vedligeholdelse af apparatet, se billederne under "Rengøring og vedligeholdelse".

Rengøring af apparatet

Rengør plastdelene med en fugtig og blød klud, og aftør dem med en tør klud.

Rengøring af rentvandsbeholderen (D3)

1 Tryk på frigørelsesknappen til beholderen til rentvandsbeholderen (D2) og fjern den (Fig. 44).

2 Åbn proppen på rentvandsbeholderen (Fig. 45).

3 Tøm rentvandsbeholderen.

4 Luk proppen på rentvandsbeholderen.

5 Sæt rentvandsbeholderen på plads (Fig. 48).

Rengøring af beholderen til snavset vand (R1)

Brug den medfølgende børste (Q) til rengøring af beholderen til snavset vand.

1 Tryk på frigørelsesknappen til beholderen til snavset vand (R2) og fjern beholderen til snavset vand (Fig. 52).

- 2 Åbn låget på vandbeholderen til snavset vand (Fig. 53).
- 3 Brug den medfølgende børste (Q) til aftørring af beholderen til snavset vand.
- 4 Træk Hepa-filtret ud af beholderen til snavset vand.
- 5 Vask og tør beholderen til snavset vand og låget til beholderen til snavset vand.
- 6 Rengør Hepa-filtret med en børste med lange og bløde hår.
- 7 Sæt Hepa-filtret tilbage på plads.
- 8 Luk låget på vandbeholderen til snavset vand (Fig. 59).
- 9 Sæt beholderen til snavset vand på plads (Fig. 60).

Rengøring af Hepa-filter (R4)

HEPA-filtret er et højeffektivitetsfilter, som fjerner og filtrerer alle typer partikler og bakterier. Hepa-filtret sidder i låget på beholderen til snavset vand.

Rens ikke Hepa-filtret med vand. Rengør filtret korrekt ved at fjerne snavs og montere det igen i dets sæde.

Det er en god idé at skifte Hepa-filtret ofte (ca. hver 4-6 måned) for at undgå, at bakterierne cirkulerer i omgivelserne.

Rengøring af motoriseret børste med børsterulle

Det anbefales, at man undgår at smøre eller oliere de roterende dele for at undgå, at hår og fnuller sidder endnu bedre fast.

Børsterullen kan tages ud af sædet for rengøring.

- 1 Fjern børstedækslet.
 - 2 Tryk på knappen til afhængning af børsterullen på siden af den motoriserede børste (Fig. 62).
 - 3 Træk børsterullen ud på siden med knappen til afhængning (Fig. 63).
 - 4 Træk lamellen til rengøring af børsterullen ud (P) af grebet til rengøringsbørsten (Fig. 64).
 - 5 Rens børsterullen for ophobet snavs (Fig. 65).
- Brug lamellen til rengøring af børsterullen til at fjerne hår og rester af snavs viklet ind i rullen.
- 6 Vask og tør børsterullen og låget til den motoriserede børste.
 - 7 For at genmontere børsterullen i den motoriserede børste skal først isætte den modsatte side i forhold til knappen til afhængning. Der lyder et "klik", når den er isat korrekt.
 - 8 Sæt dækslet på den motoriserede børste på plads. Der lyder et "klik", når den er isat korrekt.

Selvrengringsfunktion

Apparatet er udstyret med en selvrengringsfunktion.

Inden start af selvrengringsfunktionen skal man kontrollere, at beholderen med snavset vand er tømt og at rentvandsbeholderen er fyldt op til ca. 40 %.

- 1 Tilslut batteriopladerens ledning til indgangen til batteriopladeren (K). Indgangen til batteriopladeren er placeret bag på opladerbasen.
- 2 Sæt batteriopladeren i stikkontakten.
- 3 Placer apparatet korrekt på opladerbasen (M) (Fig. 80).
- 4 Tryk på knap til selvrengrøring (⏏). Apparatets selvrengrøring starter.

Funktion til fjernelse af vand fra børsterullen

Efter endt selvrengringsproces starter funktionen til fjernelse af vand fra børsterullen automatisk (⏏). Børsterullen drejer for at fjerne ophobet vand i den motoriserede børste efter selvrengrøringfunktionen.

Efter endt funktion til fjernelse af vand fra børsterullen skal man fjerne rullen fra den motoriserede børste og placere den i tilbehørholderen (N). Alternativt er det muligt at udskifte børsterullen med den ekstra børsterulle og fortsætte med at anvende apparatet.

Efter endt funktion til fjernelse af vand fra børsterullen skal man tømme beholderen med snavset vand.

Selvrengrøringfunktionen og fjernelsen af vand fra børsterullen tager ca. 2 minutter.

UD AF IBRUGTAGNING

Hvis apparatet tages ud af drift, skal man frakoble strømforsyningen. Ved bortskaffelsen skal de anvendte materialer sorteres efter deres type og bortskaffes i henhold til de gældende bestemmelser i landet, hvor apparatet er i brug.

AFHJÆLPNING AF FEJL

Problem	Mulige årsager	Løsninger
Apparatet tænder ikke.	Batteriet er fladt.	Oplad apparatets batteri.
	Motorens overophedningssikring er aktiveret.	Lad apparatet køle ned i nogle minutter.
Apparatet suger kun svagt.	Stangen er blokeret af snavs.	Rens stangen og beholderen til snavsset vand.
	Hepa-filtret er snavsset.	Rengør eller udskift Hepa-filtret.
	Den motoriserede børstes luftkanal er tilstoppet eller den motoriserede børste bevæger sig ikke.	Rengør den motoriserede børste og børsterullen.
	Batteriet er fladt.	Oplad apparatets batteri.
Alle kontrollamper på displayet er slukkede under brug af apparatet.	Apparatets batteri er overophedet eller fejl på hæftet.	Lad apparatet køle ned i nogle minutter.
Batteriet aflades hurtigt.	Opladningstiden er utilstrækkelig.	Lad apparatets batteri helt op.
	Apparatets batteri er blevet gammelt.	Køb et nyt batteri.

TEKNISKE OPLYSNINGER

Strømforsyningsdata	
Fabrikant	Dong Guan City GangQi Electronic Co., Ltd. Adresse: Privately Operated Industrial District, ShiYong, 523600 Heng Li Town, Dong Guan, Guangdong, PEOPLE'S REPUBLIC OF CHINA
Model	GQ24-270100-AG
Indgangsspænding	100-240 V
AC indgangsfrekvens	50/60 Hz
Udgangsspænding	27,0 Vdc
Udgangsstrøm	1,0 A
Udgangseffekt	27,0 W
Gennemsnitlig ydelse i aktiv tilstand	89,67 %
Ydelse ved lav belastning (10 %)	85,12 %
Absorberet effekt i tom tilstand	0.079 W

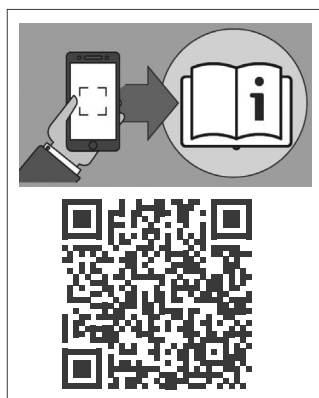

Numero Verde
800-809065

Ariete

De' Longhi Appliances Srl
Divisione Commerciale Ariete
Via San Quirico, 300
50013 Campi Bisenzio (FI)
E-Mail: info@ariete.net
Internet: www.ariete.net