

Ariete



Pattumiera
Garbage can

Numero Verde
800-809065

Ariete

De' Longhi Appliances Srl
Divisione Commerciale Ariete
Via San Quirico, 300
50013 Campi Bisenzio (FI)
E-Mail: info@ariete.net
Internet: www.ariete.net

CE EAC

2001

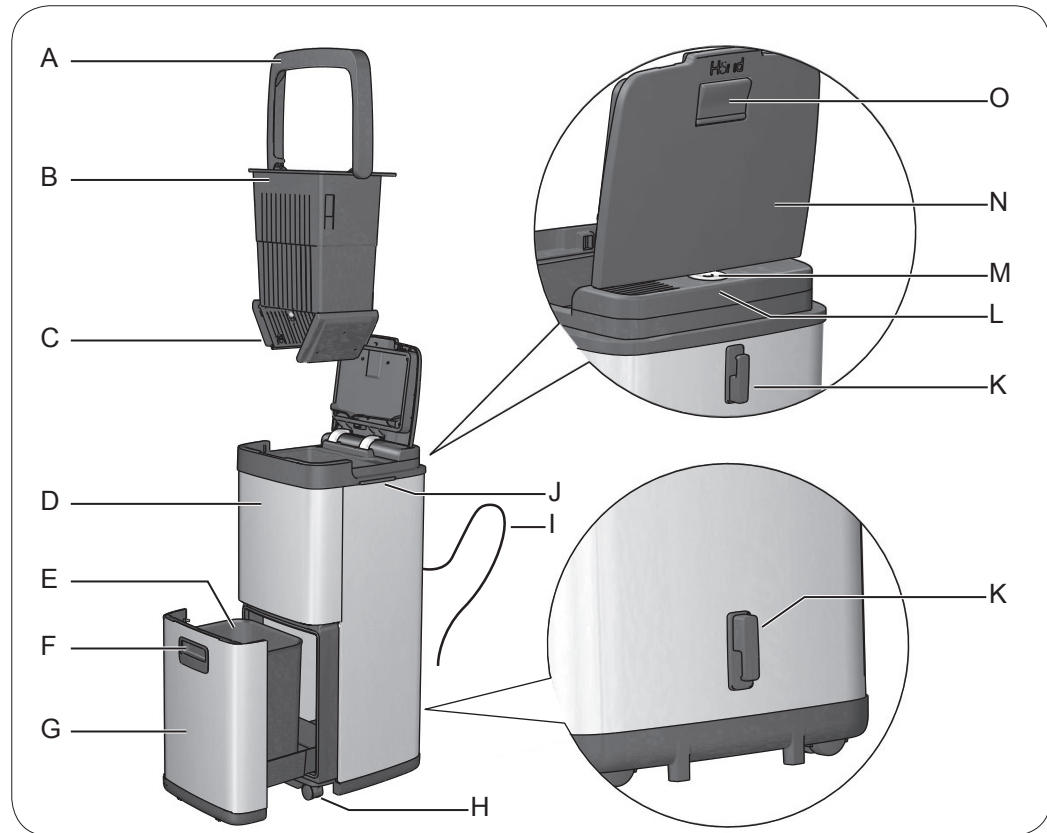

Fig. 1

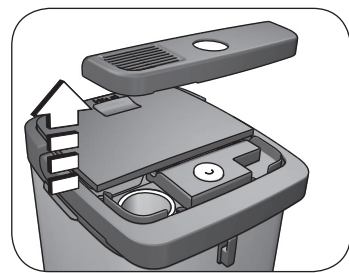

Fig. 2

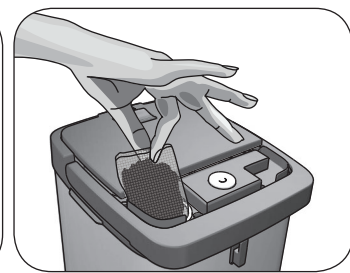

Fig. 3

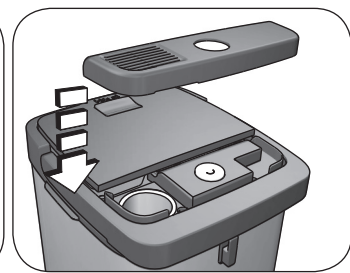

Fig. 4

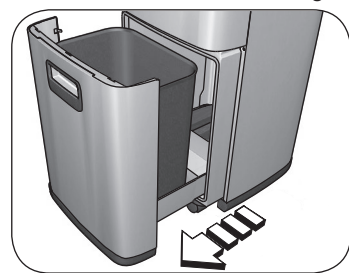

Fig. 5

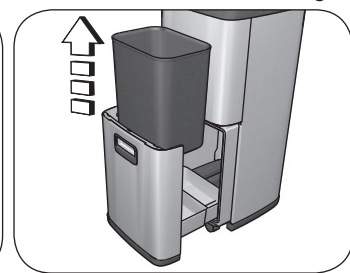

Fig. 6

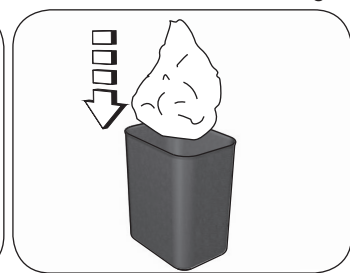

Fig. 7

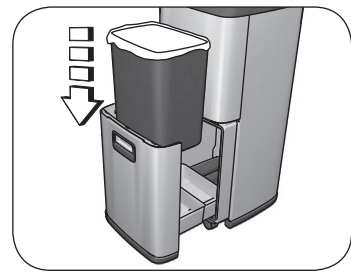

Fig. 8

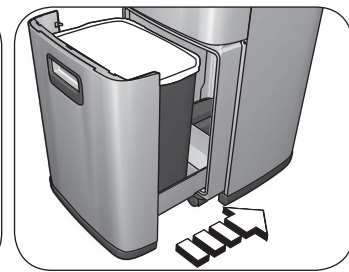

Fig. 9

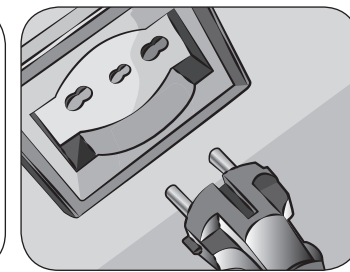

Fig. 10

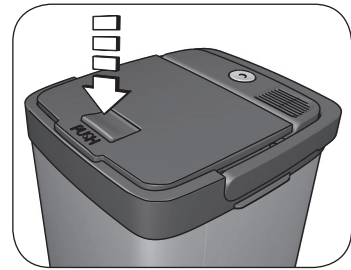

Fig. 11

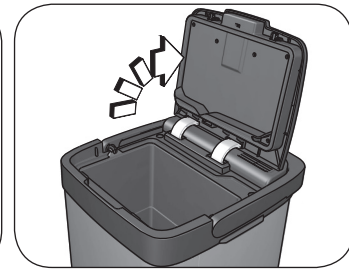

Fig. 12

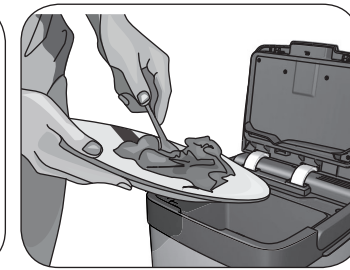

Fig. 13

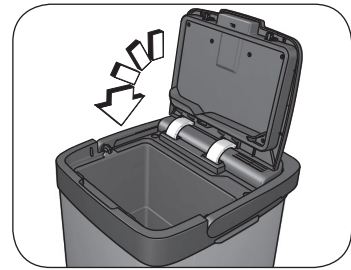

Fig. 14

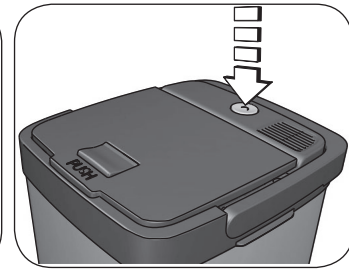

Fig. 15

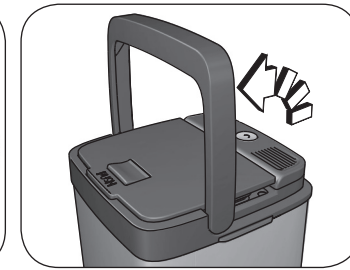

Fig. 16

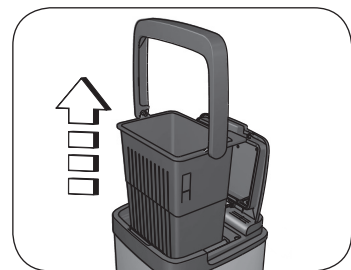

Fig. 17

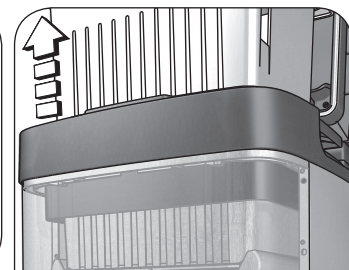

Fig. 18

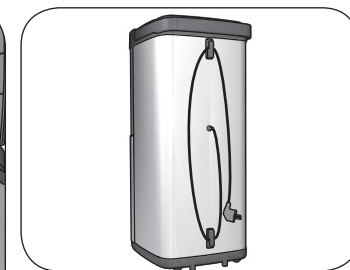

Fig. 19

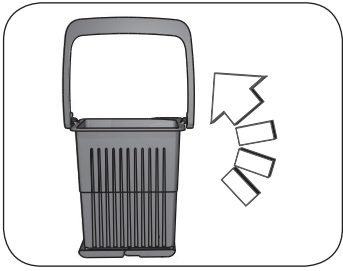

Fig. 20

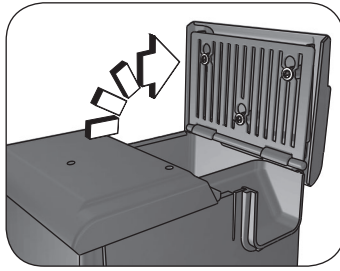

Fig. 21

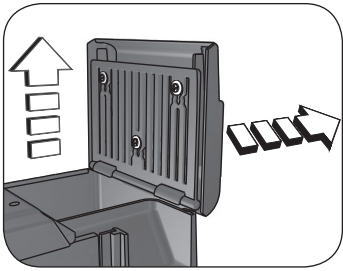

Fig. 22

A PROPOSITO DI QUESTO MANUALE

L'apparecchio è stato realizzato in conformità con le specifiche Normative Europee in vigore e protetto in tutte le parti potenzialmente pericolose per l'utente. Leggere attentamente il presente manuale prima dell'utilizzo. Utilizzare l'apparecchio esclusivamente per l'uso per cui è stato progettato per evitare possibili infortuni e danni. Tenere a portata di mano questo manuale per future consultazioni. Qualora si desideri cedere questo apparecchio ad altre persone, ricordarsi di includere anche queste istruzioni.

Le informazioni riportate in questo manuale sono marcate dai seguenti simboli che indicano:



Pericolo per i bambini



Avvertenza relativa a ustioni



Pericolo dovuto a elettricità



Attenzione - danni materiali



Pericolo di danni derivanti da altre cause

USO PREVISTO

La pattumiera (da qui in avanti chiamata apparecchio) può essere utilizzata per essiccare rifiuti organici e ridurre il volume. I tempi di svuotamento della spazzatura si riducono e il cattivo odore creato dai rifiuti umidi viene eliminato grazie alla presenza di un filtro a carboni attivi.

Questo apparecchio non deve essere adibito ad uso commerciale ed industriale.

Ogni altro utilizzo dell'apparecchio non è previsto dal Costruttore che si esime da qualsiasi responsabilità per danni di ogni natura, generati da un impiego improprio dell'apparecchio stesso. L'uso improprio determina inoltre l'annullamento di ogni forma di garanzia.

RISCHI RESIDUI

Le caratteristiche costruttive dell'apparecchio, oggetto della presente pubblicazione, non consentono di proteggere l'utilizzatore dal contatto accidentale con superfici ad alte temperature.



Attenzione!

Pericolo di ustioni. Durante il ciclo completo di essiccazione, la temperatura all'interno dell'apparecchio può raggiungere 80°C. Dopo aver rimosso il cestino superiore, non toccare le fessure di uscita dell'aria calda visibili all'interno del corpo dell'apparecchio. Non toccare il cestino superiore e le botole. Rimuovere il cestino superiore solo tramite la maniglia del cestino superiore.

AVVERTENZE DI SICUREZZA

LEGGERE ATTENTAMENTE LE ISTRUZIONI PRIMA DELL'USO.

- L'apparecchio è stato concepito per essere utilizzato in ambienti domestici o simili a quello domestico, come ad esempio:
 - nelle zone per cucinare riservate al personale dei negozi, negli uffici e in altri ambienti professionali
 - nelle fattorie
 - hotel, motel, bed & breakfast e altre strutture di tipo abitativo (per l'uso da parte dei relativi ospiti).
- Non utilizzare l'apparecchio per scopi diversi da quelli descritti nel presente manuale. Non si assumono responsabilità per uso errato o per impieghi diversi da quelli previsti dal presente manuale. L'uso improprio determina inoltre l'annullamento di ogni forma di garanzia.
- Si consiglia di conservare gli imballi originali, poiché l'assistenza gratuita non è

prevista per i guasti causati da imballo non adeguato del prodotto al momento della spedizione ad un Centro di Assistenza autorizzato.

- Per non compromettere la sicurezza dell'apparecchio, utilizzare esclusivamente pezzi di ricambio originali e accessori autorizzati dal costruttore.

Pericolo per i bambini

- L'apparecchio può essere usato da bambini con un'età superiore a 8 anni e da persone che hanno capacità fisiche, sensoriali o mentali ridotte, oppure con mancanza di esperienza o di conoscenza, solo se sono seguiti da una persona responsabile o se hanno ricevuto e compreso le istruzioni e i pericoli presenti durante l'uso dell'apparecchio.
- I bambini non devono giocare con l'apparecchio.
- Le operazioni di pulizia e di manutenzione da parte dell'utilizzatore non devono essere effettuate dai bambini a meno che non abbiano un'età superiore a 8 anni e operino sotto sorveglianza.
- Tenere sempre l'apparecchio e il cavo di alimentazione fuori dalla portata dei bambini con età inferiore agli 8 anni.
- Non lasciar pendere il cavo di alimentazione in un luogo dove potrebbe essere afferrato da un bambino.
- Posizionare l'apparecchio in modo tale che i bambini non possano raggiungere le parti calde.
- Gli elementi dell'imballaggio non devono essere lasciati alla portata dei bambini in quanto potenziali fonti di pericolo.
- Allorché si decida di smaltire come rifiuto questo apparecchio, si raccomanda di renderlo inoperante tagliandone il cavo di alimentazione. Si raccomanda inoltre di rendere innocue quelle parti dell'apparecchio suscettibili di costituire un pericolo, specialmente per i bambini che potrebbero servirsi dell'apparecchio per i propri giochi.

Avvertenza relativa a ustioni

- Scollegare l'apparecchio dalla presa elettrica e attendere che le parti calde si siano raffreddate prima di effettuare qualsiasi operazione di pulizia e manutenzione.
- Non toccare il fondo del cestino superiore, le botole e il vano in cui si trova il cestino inferiore durante il funzionamento dell'apparecchio o nei minuti seguenti il suo spegnimento, in quanto potrebbero causare delle scottature. Attendere il raffreddamento delle parti calde.
- Rimuovere il cestino superiore solo tramite la maniglia del cestino superiore.
-  Attenzione: superficie calda.



Pericolo dovuto a elettricità

- Prima di collegare l'apparecchio alla rete elettrica controllare che la tensione indicata sulla targa dati posta al di sotto dell'apparecchio corrisponda a quella della rete locale.
- L'uso di prolunghe elettriche non autorizzate dal fabbricante dell'apparecchio può provocare danni e incidenti.
- Collegare sempre l'apparecchio a una presa con messa a terra.
- Non collegare alcun altro apparecchio ad elevata potenza (stufe, ferri da stiro, radiatori) alla stessa presa elettrica. Pericolo di sovraccarico elettrico.
- Non tirare mai il cavo di alimentazione o l'apparecchio stesso per scollegare la spina dalla presa elettrica.
- Non mettere mai le parti sotto tensione a contatto con l'acqua: rischio di corto circuito e/o shock elettrico.
- Non lasciare il cavo di alimentazione in contatto con parti taglienti o spigoli vivi.
- Il cavo di alimentazione non deve entrare in contatto con superfici calde.
- Scollegare l'apparecchio dalla presa elettrica e attendere che le parti calde si siano raffreddate prima di effettuare qualsiasi operazione di pulizia e manutenzione.
- Non immergere mai l'apparecchio, la spina e il cavo elettrico in acqua o altri liquidi.
- In caso di inutilizzo, anche per un breve periodo di tempo, spegnere l'apparecchio e scollegare sempre la spina del cavo di alimentazione dalla presa elettrica.



Attenzione - danni materiali

- L'apparecchio deve essere utilizzato e lasciato a riposo su una superficie stabile.
- Non posizionare l'apparecchio su superfici molto calde o nelle vicinanze di fiamme libere per evitare che il rivestimento possa essere danneggiato.
- Non posizionare l'apparecchio vicino a materiale infiammabile (per esempio tessuti, tende).
- Il cavo di alimentazione non deve entrare in contatto con superfici calde.
- Svolgere completamente il cavo di alimentazione prima dell'utilizzo.
- Non introdurre mai liquidi nel cestino superiore.
- Non utilizzare l'apparecchio all'aperto.
- Non lasciare l'apparecchio esposto ad agenti atmosferici (per esempio pioggia, sole).
- Dopo aver scollegato la spina di alimentazione e dopo aver fatto raffreddare le parti calde, l'apparecchio dovrà essere pulito esclusivamente con un panno non abrasivo appena inumidito aggiungendo poche gocce di detergente neutro non aggressivo.
- Non utilizzare mai solventi che danneggiano la plastica.



Pericolo di danni derivanti da altre cause

- Afferrare le maniglie laterali per trasportare l'apparecchio. Non sollevare l'apparecchio dalla maniglia del cestino superiore (A).
- Collocare l'apparecchio in un ambiente sufficientemente illuminato, pulito e con



la presa elettrica facilmente accessibile.

- L'apparecchio deve essere utilizzato e lasciato a riposo su una superficie stabile.
- L'apparecchio non deve essere utilizzato se è stato fatto cadere o se vi sono segni di danni visibili. Non utilizzare l'apparecchio se il cavo di alimentazione o la spina risultano danneggiati, o se l'apparecchio stesso risulta difettoso. Tutte le riparazioni, compresa la sostituzione del cavo di alimentazione, devono essere eseguite solamente da un Centro Assistenza Ariete o da tecnici autorizzati Ariete, in modo da prevenire ogni rischio.



Per il corretto smaltimento del prodotto ai sensi della Direttiva Europea 2012/19/EU si prega di leggere il foglietto allegato al prodotto.

• CONSERVARE SEMPRE QUESTE ISTRUZIONI.

DESCRIZIONE DEI COMPONENTI

A - Maniglia del cestino superiore	I - Cavo di alimentazione
B - Cestino superiore	J - Maniglie laterali
C - Botole	K - Ganci portacavo
D - Corpo dell'apparecchio	L - Coperchio del filtro
E - Cestino inferiore	M - Pulsante di avvio del ciclo di essiccazione
F - Maniglia del cassetto dei rifiuti	N - Coperchio
G - Cassetto dei rifiuti	O - Pulsante PUSH
H - Ruote orientabili	

Dati di identificazione

Nella targa dati posta sotto la base di appoggio dell'apparecchio sono riportati i seguenti dati d'identificazione dell'apparecchio:

- costruttore e marcatura CE
- modello [Mod.]
- n° di matricola [SN]
- tensione elettrica di alimentazione [V] e frequenza [Hz]
- potenza elettrica assorbita [W]
- numero verde assistenza

Nelle eventuali richieste ai Centri Assistenza Autorizzati, indicare modello e numero di matricola.

ISTRUZIONI PER L'USO

Messa in funzione

- 1 Rimuovere il materiale di imballaggio e verificare che tutti i componenti siano presenti.
- 2 Rimuovere il filtro a carboni attivi dalla confezione.



Attenzione

Non introdurre carboni attivi in polvere.

Utilizzare esclusivamente filtri a carboni attivi originali Ariete, reperibili presso i Centri Assistenza autorizzati.

- 3 Rimuovere il coperchio del filtro (L) posizionato sul retro dell'apparecchio (Fig. 2).
- 4 Inserire il filtro a carboni attivi nella sua sede (Fig. 3).

- 5 Posizionare il coperchio del filtro (L) (Fig. 4).
- 6 Posizionare l'apparecchio su una superficie piana e stabile. Grazie alle ruote orientabili (H) e alle maniglie laterali (J) è possibile trasportare l'apparecchio con facilità.

Non sollevare l'apparecchio dalla maniglia del cestino superiore (A). Utilizzare le maniglie laterali (J) dell'apparecchio.



Attenzione!

Prima di spostare l'apparecchio, assicurarsi che sia spento e scollegato dalla presa elettrica.

- 7 Aprire il cassetto dei rifiuti (G) (Fig. 5).
- 8 Estrarre il cestino inferiore (E) (Fig. 6).
- 9 Posizionare un sacchetto dei rifiuti dentro al cestino inferiore (E) (Fig. 7).
- 10 Posizionare il cestino inferiore (E) dentro al cassetto dei rifiuti (G) (Fig. 8).
- 11 Chiudere il cassetto dei rifiuti (G) (Fig. 9).

Primo utilizzo

- 1 Inserire la spina nella presa elettrica (Fig. 10). L'apparecchio si accende in modalità stand-by.
- 2 Premere il pulsante PUSH (O) sul coperchio (N) (Fig. 11). Il coperchio si solleva automaticamente (Fig. 12).
- 3 Svuotare i rifiuti umidi nel cestino superiore (B) (Fig. 13).
- 4 Chiudere il coperchio (N) (Fig. 14).

Non introdurre i seguenti materiali nel cestino superiore:

- Alimenti liquidi
- Tovaglioli di carta
- Carta forno
- Piatti, bicchieri e buste biodegradabili
- Residui provenienti da preparati di bevande alcoliche
- Prodotti non compostabili
- Pelli o grassi derivanti dalla pulitura di carni.

Gettare i materiali indicati nel cestino inferiore. I seguenti materiali possono essere introdotti nel cestino superiore, ma non è possibile ridurne il peso o il volume:

- Gusci di uova
- Gusci di frutta secca
- Ossa
- Pane secco
- Gusci di crostacei.

Se si vuole far partire il ciclo completo di essiccazione:

- 5 Premere una volta il pulsante di avvio del ciclo di essiccazione (M) (Fig. 15). La spia del pulsante si accende fissa di colore rosso. Il ciclo di essiccazione completo (circa 15 ore) si avvia. Una volta terminato il ciclo di essiccazione, l'apparecchio entrerà in modalità stand-by.

Il ciclo di essiccazione completo consente una riduzione fino all'80% del volume dei rifiuti.

Se si vuole far partire il ciclo breve di essiccazione:

- 6 Premere e mantenere premuto per qualche secondo il pulsante di avvio del ciclo di essiccazione (M) (Fig. 15). La spia del pulsante lampeggia di colore rosso. Il ciclo di essiccazione breve (9 ore) si avvia. La ventola si attiva. L'apparecchio effettua un ciclo breve per eliminare i cattivi odori.

Durante i cicli di essiccazione, è possibile aggiungere nuovi rifiuti. Se i rifiuti presenti all'interno del cestino superiore (B) risultano essiccati, possono essere scaricati nel cestino inferiore (E).

Ogni volta che si apre il coperchio, il ciclo breve si interrompe. Alla chiusura del coperchio, il ciclo breve si riattiva.

- 7 Sollevare la maniglia del cestino superiore (A) (Fig. 16).
- 8 Premere il pulsante PUSH (O) sul coperchio (N) (Fig. 11). Il coperchio si solleva automaticamente (Fig. 12).



9 Afferrare la maniglia del cestino superiore (A) per sollevare il cestino superiore (B) (Fig. 17). Le botole (C) posizionate sul fondo del cestino superiore si aprono per far cadere i rifiuti essiccati nel cestino inferiore (E) (Fig. 18).



Attenzione

Pericolo di ustioni. Durante il ciclo completo di essiccazione le parti interne dell'apparecchio possono raggiungere temperature elevate. Non toccare le parti interne e le fessure di uscita dell'aria calda. Toccare solo la maniglia del cestino superiore. Non toccare il cestino superiore. Non toccare le botole.

In caso di inutilizzo dell'apparecchio, è possibile avvolgere il cavo di alimentazione (I) attorno ai due ganci portacavo (K) (Fig. 19).

CONSIGLI UTILI

Per ottimizzare la performance del prodotto, inserire nel cestello superiore almeno 500-600 gr di rifiuti prima di avviare l'apparecchio.

Riempire il cestello superiore con massimo 1 kg di rifiuti. Quantità di rifiuti superiori a 1 kg potrebbero causare la formazione di condensa all'interno del cestino inferiore.

PULIZIA E MANUTENZIONE DELL'APPARECCHIO

Una pulizia regolare e quotidiana consente di mantenere l'apparecchio efficiente e di prolungare la durata di vita dell'apparecchio.



Attenzione!

Pericolo di shock elettrico. Non immergere mai l'apparecchio, la spina e il cavo elettrico in acqua o altri liquidi.



Attenzione!

Scollegare l'apparecchio dalla presa elettrica e attendere che le parti calde si siano raffreddate prima di effettuare qualsiasi operazione di pulizia e manutenzione.



Attenzione!

Non utilizzare detergenti abrasivi o utensili metallici per evitare di graffiare e danneggiare il rivestimento. Non utilizzare mai solventi che danneggiano la plastica.

Non lavare mai i componenti dell'apparecchio in lavastoviglie. Non utilizzare getti di acqua diretta.



Attenzione!

Scollegare sempre l'apparecchio dalla presa elettrica prima di inserire o rimuovere i singoli componenti.

Pulizia dell'apparecchio

Pulire le parti fisse dell'apparecchio con un panno umido non abrasivo per non danneggiare il rivestimento. Asciugare con un panno asciutto.

Pulizia del cestino superiore e del cestino inferiore

1 Rimuovere il cestino inferiore (E) (Fig. 6).

2 Rimuovere il cestino superiore (B) (Fig. 17).

Per una migliore pulizia del cestino superiore, smontare la parte esterna delle botole:

- Capovolgere il cestino superiore (B) (Fig. 20).

- Sollevare una delle botole (C) (Fig. 21).

- Far scorrere la parte esterna della botola verso l'alto per sbloccare il perno, poi rimuoverla (Fig. 22).

- Ripetere la procedura per l'altra botola.

3 Lavare il cestino inferiore, il cestino superiore e le botole. Utilizzare un comune detersivo per piatti e una spugna morbida, non abrasiva.

4 Asciugare con un panno asciutto.

5 Rimontare le parti esterne delle botole.

6 Riposizionare il cestino inferiore e il cestino superiore.

MESSA FUORI SERVIZIO

In caso di messa fuori servizio dell'apparecchio, scollegare la spina di alimentazione dalla presa elettrica, svuotare e pulire i cestini superiore e inferiore (vedi paragrafo "Pulizia e manutenzione dell'apparecchio").

In caso di rottamazione, provvedere alla separazione dei vari materiali utilizzati nella costruzione dell'apparecchio e provvedere al loro smaltimento in base alla loro composizione e alle disposizioni di legge vigenti nel Paese di utilizzo.

GUIDA ALLA SOLUZIONE DI ALCUNI PROBLEMI



Attenzione!

In caso di anomalie di funzionamento, spegnere immediatamente l'apparecchio e staccare la spina dalla presa elettrica.

PROBLEMI	CAUSE	RIMEDI
L'apparecchio non funziona.	La spina del cavo di alimentazione dell'apparecchio non è collegata alla presa elettrica.	Inserire la spina nella presa elettrica. Controllare lo stato del cavo di alimentazione e della spina.
L'apparecchio non esegue il ciclo di essiccazione.	Il coperchio è aperto.	Chiudere il coperchio.
	Il motore e la ventola non funzionano.	Rivolgersi al Centro Assistenza.
L'apparecchio emana un cattivo odore.	Il filtro a carboni attivi ha esaurito la capacità di assorbire gli odori.	Sostituire il filtro a carboni attivi.
	I cestini superiore e inferiore sono molto sporchi.	Lavare il cestino superiore e inferiore. Asciugare.

ABOUT THIS MANUAL

The appliance has been manufactured in compliance with the specific European Standards in force and all the parts potentially dangerous to the user are protected. Read this manual carefully before use. Use the appliance only for its intended use to avoid possible injury and damage. Keep this manual handy for future reference. Should you decide to give this appliance to other people, remember to include these instructions as well. The information provided in this manual is marked with the following symbols, which mean:



Danger for children



Warning of burns



Danger due to electricity



Warning – material damage



Danger of damage due to other causes

INTENDED USE

The garbage can (hereinafter referred to as the appliance) can be used to dry organic waste and reduce its volume. The times for emptying the waste are reduced and the bad smell created by organic waste is eliminated thanks to the presence of an activated carbon filter.

This appliance shall not be used for commercial and industrial purposes.

Any other use of the appliance is not intended by the Manufacturer, which is exempt from any liability for damage of any kind, generated by improper use of the appliance. Improper use also results in voiding any form of warranty.

RESIDUAL RISKS

The construction features of the appliance covered by this manual do not grant the user to be protected from accidental contact with surfaces at high temperatures.



Warning!

Danger of burns. During the full drying cycle, the temperature inside the appliance can reach 80°C. After removing the upper waste basket, do not touch the hot air outlet slots visible inside the body of the appliance. Do not touch the upper waste basket and the hatches. Remove the upper waste basket only by the upper waste basket handle.

SAFETY WARNINGS

READ THE INSTRUCTIONS CAREFULLY BEFORE USE.

- The appliance has been designed to be used for household purposes or similar, such as:
 - in cooking areas reserved for shop staff, offices and other professional environments
 - on farms
 - hotels, motels, bed & breakfasts and other residential facilities (for use by guests).
- Do not use the appliance for purposes other than those described in this manual. The manufacturer declines any responsibility for misuse or for any use other than those specified in this manual. Improper use also results in voiding any form of warranty.
- We suggest keeping the original packaging, as free assistance is not provided for failures resulting from inadequate packaging of the product at the time of shipping to an authorized Service Centre.

- In order not to compromise the safety of the appliance, use only original spare parts and accessories authorized by the manufacturer.

Danger for children

- The appliance can be used by children over 8 years of age and by people with reduced physical, sensory or mental capacities, or who lack experience or knowledge, only if they are supervised by a responsible person or if they have received and understood the instructions and the existing dangers when using the appliance.
- Children shall not play with the appliance.
- Cleaning and maintenance by the user shall not be carried out by children unless they are older than 8 years and are supervised during the operation.
- Always keep the appliance and the power cord out of the reach of children under the age of 8.
- Do not let the power cord hang in a place where it could be grasped by a child.
- Position the appliance so that children cannot reach the hot parts.
- Do not leave the packaging near children as it is a potential source of danger.
- If you decide to dispose of this appliance as waste, it is recommended to make it inoperative by cutting the power cord. It is also recommended to make harmless the parts of the appliance which could constitute a danger, especially for children who could use the appliance as a game.

Warning of burns

- Unplug the appliance from the power outlet and wait for the hot parts to cool down before carrying out any cleaning and maintenance operations.
- Do not touch the bottom of the upper waste basket, the hatches and the compartment in which the lower waste basket is located while the appliance is operating or in the minutes following its shut-down, as they could cause burns. Wait for the cooling of hot parts.
- Remove the upper waste basket only by the upper waste basket handle.
-  Warning: hot surface.

Danger due to electricity

- Before connecting the appliance to the power supply, check that the voltage shown on the data plate under the appliance matches the local voltage supply.
- The use of extension cords not authorized by the manufacturer can lead to damages and accidents.
- Always connect the appliance to an earthed socket.
- Do not connect any other high-power equipment (such as stoves, irons, radiators) to the same power outlet. Danger of electric overload.
- Never pull the power cord or the appliance to disconnect the plug from the power outlet.
- Never put live parts in contact with water: risk of short circuit and/or electric shock.

- Do not leave the power cord against sharp parts or sharp edges.
- The power cord shall not touch hot surfaces.
- Unplug the appliance from the power outlet and wait for the hot parts to cool down before carrying out any cleaning and maintenance operations.
- Never immerse the appliance, the plug and the power cord in water or other liquids.
- If the appliance is left unused, also for a short period of time, turn it off and always unplug the power cord from the power outlet.



Warning – material damage

- The appliance shall be used and left at rest on a stable surface.
- Do not place the appliance on very hot surfaces or near open flames to prevent the coating from being damaged.
- Do not place the appliance near inflammable materials (such as fabrics, curtains).
- The power cord shall not touch hot surfaces.
- Fully unwind the power cord before use.
- Never insert liquids into the upper waste basket.
- Do not use the appliance outdoors.
- Do not leave the appliance exposed to weathering (such as rain or sun).
- After unplugging the appliance and when hot parts have cooled down, the appliance shall only be cleaned using a non-abrasive cloth slightly dampened with water and a few drops of mild, non-aggressive detergent.
- Never use solvents that damage plastic parts.



Danger of damage due to other causes

- Grab the lateral handles to move the appliance. Do not lift the appliance by the upper waste basket handle (A).
- Place the appliance in an environment that is sufficiently lit, clean and where the power outlet is easily accessible.
- The appliance shall be used and left at rest on a stable surface.
- The appliance shall not be used if it has been dropped or if there are visible signs of damage. Do not use the appliance if the power cord or the plug are damaged, or if the appliance is faulty. All repairs, including the power cord replacement, shall be carried out only by an Ariete Service Centre or by Ariete authorized technicians, in order to prevent any risk.



For the proper disposal of the product in accordance with the European Directive 2012/19/EU, please read the leaflet attached to the product.

• ALWAYS KEEP THESE INSTRUCTIONS FOR FUTURE REFERENCE.

DESCRIPTION OF THE COMPONENTS

A - Upper waste basket handle	I - Power cord
B - Upper waste basket	J - Lateral handles
C - Hatches	K - Cable hooks
D - Body of the appliance	L - Filter lid
E - Lower waste basket	M - Drying cycle start button
F - Waste drawer handle	N - Lid
G - Waste drawer	O - PUSH button
H - Swivelling wheels	

Identification data

The following identification data of the appliance are reported on the data plate under the base of the appliance:

- manufacturer and CE marking
- model [Mod.]
- serial number [SN]
- power supply voltage [V] and frequency [Hz]
- electrical power consumption [W]
- assistance toll-free phone number

For any requests to the Authorized Service Centres, specify model and serial number.

INSTRUCTIONS FOR USE

Starting the appliance

- 1 Remove the packing material and check that all components are present.
- 2 Remove the activated carbon filter from its packaging.



Warning

Do not insert activated carbon powder.

Only use original Ariete activated carbon filters, available at authorised Service Centres.

- 3 Remove the filter lid (L) located on the back of the appliance (Fig. 2).
- 4 Insert the activated carbon filter into its seat (Fig. 3).
- 5 Place the filter lid (L) (Fig. 4).
- 6 Place the appliance on a flat and stable surface. Thanks to the swivelling wheels (H) and the lateral handles (J) it is possible to easily move the appliance.

Do not lift the appliance by the upper waste basket handle (A). Use the lateral handles (J) of the appliance.



Warning!

Before moving the appliance, make sure it is turned off and unplugged from the power outlet.

- 7 Open the waste drawer (G) (Fig. 5).
- 8 Remove the lower waste basket (E) (Fig. 6).
- 9 Place a waste bag into the lower waste basket (E) (Fig. 7).
- 10 Place the lower waste basket (E) into the waste drawer (G) (Fig. 8).
- 11 Close the waste drawer (G) (Fig. 9).

First use

- 1 Plug the appliance into the power outlet (Fig. 10). The appliance turns on in stand-by mode.
- 2 Press the PUSH button (O) on the lid (N) (Fig. 11). The lid automatically lifts (Fig. 12).
- 3 Throw the organic waste into the upper waste basket (B) (Fig. 13).
- 4 Close the lid (N) (Fig. 14).

Do not insert the following materials into the upper waste basket:

- Liquid food
- Paper napkins
- Parchment paper
- Biodegradable plates, glasses and bags
- Waste of alcoholic beverage preparations
- Non-compostable products
- Skins or fats deriving from the cleaning of meat.

Throw the indicated materials into the lower waste basket. The following materials can be inserted into the upper waste basket, but it is not possible to reduce their weight or volume:

- Eggshells
- Dried fruit shells
- Bones
- Dry bread
- Shellfish.

If you wish to start the full drying cycle:

- 5 Press once the drying cycle start button (M) (Fig. 15). The button indicator light turns on steady red. The full drying cycle (about 15 hours) starts. Once the drying cycle is complete, the appliance will enter the stand-by mode.

The full drying cycle allows to reduce the waste volume up to 80%.

If you wish to start the short drying cycle:

- 6 Press and hold for a few seconds the drying cycle start button (M) (Fig. 15). The button indicator light flashes red. The short drying cycle (9 hours) starts. The fan activates. The appliance carries out a short cycle to eliminate bad smells.

During drying cycles, it is possible to add new waste. If the waste into the upper waste basket (B) is dried, it can be emptied into the lower waste basket (E).

Each time the lid is opened, the short cycle stops. When the lid is closed, the short cycle starts again.

- 7 Lift the upper waste basket handle (A) (Fig. 16).
- 8 Press the PUSH button (O) on the lid (N) (Fig. 11). The lid automatically lifts (Fig. 12).
- 9 Grab the upper waste basket handle (A) to lift the upper waste basket (B) (Fig. 17). The hatches (C) located at the bottom of the upper waste basket open to drop the dried waste into the lower waste basket (E) (Fig. 18).



Warning

Danger of burns. During the full drying cycle, the inner parts of the appliance can reach high temperatures. Do not touch the inner parts and the hot air outlet slots. Only touch the upper waste basket handle. Do not touch the upper waste basket. Do not touch the hatches.

If the appliance is left unused, it is possible to wind up the power cord (I) around the two cable hooks (K) (Fig. 19).

USEFUL TIPS

To optimize the product performance, insert at least 500-600 g of waste into the upper waste basket before starting the appliance.

Fill the upper waste basket with maximum 1 kg of waste. Waste quantities heavier than 1 kg may cause condensation into the lower waste basket.

CLEANING AND MAINTENANCE OF THE APPLIANCE

Regular and daily cleaning maintains the appliance efficient and extends the life of the appliance.



Warning!

Danger of electric shock. Never immerse the appliance, the plug and the power cord in water or other liquids.



Warning!

Unplug the appliance from the power outlet and wait for the hot parts to cool down before carrying out any cleaning and maintenance operations.



Warning!

Do not use abrasive cleansers or metal tools to avoid scratching and damaging the coating. Never use solvents that damage plastic parts.

Never wash the appliance components in the dishwasher. Do not use direct jets of water.



Warning!

Always unplug the appliance from the power outlet before inserting or removing individual components.

Cleaning the appliance

Clean the fixed parts of the appliance using a non-abrasive damp cloth to prevent damaging the coating. Dry using a dry cloth.

Cleaning the upper and lower waste baskets

1 Remove the lower waste basket (E) (Fig. 6).

2 Remove the upper waste basket (B) (Fig. 17).

For a better cleaning of the upper waste basket, disassemble the external part of the hatches:

- Turn the upper waste basket (B) upside down (Fig. 20).
 - Lift one of the hatches (C) (Fig. 21).
 - Slide the external part of the hatch upwards to unlock the pivot, then remove the external part of the hatch (Fig. 22).
 - Repeat the procedure on the other hatch.
- 3 Wash the lower waste basket, the upper waste basket and the hatches. Use a common dish detergent and a soft non-abrasive sponge.
- 4 Dry using a dry cloth.
- 5 Reassemble the external parts of the hatches.
- 6 Place back the lower and the upper waste baskets.

DECOMMISSIONING

When decommissioning the appliance, unplug the power plug from the power outlet, empty and clean the upper and lower waste baskets (see paragraph "Cleaning and maintenance of the appliance").

Should the appliance be disposed of, separate the various materials used in the construction of the appliance and dispose of them according to their composition and the legal provisions in force in the country of use.

TROUBLESHOOTING



Warning!

In case of dysfunctions, immediately turn off the appliance and disconnect the plug from the power outlet.

PROBLEMS	CAUSES	SOLUTIONS
The appliance does not work.	The plug of the appliance power cord is not connected to the power outlet.	Plug the appliance into the power outlet. Check the power cord and plug condition.
The appliance does not carry out the drying cycle.	The lid is open.	Close the lid.
	The motor and the fan do not work.	Contact the Service Centre.
The appliance releases a bad smell.	The activated carbon filter has exhausted its ability of absorbing smells.	Replace the activated carbon filter.
	The upper and lower waste baskets are very dirty.	Wash the upper and lower waste baskets. Dry.