

Ariete



Stiratrice verticale
Garment steamer
Brosse à vapeur
Dampfbürste
Plancha de vapor vertical
Escova de vapor vertical
Verticaal strijkijzer
Συσκευή κατακόρυφου
σιδερώματος
Вертикальный отпариватель
ةيدومح ةاوكم
Вертикална праска
Prasowanie pionowe
Lodret strygejern

Numero Verde
800-809065

Ariete

De' Longhi Appliances Srl
Divisione Commerciale Ariete
Via San Quirico, 300
50013 Campi Bisenzio (FI)
E-Mail: info@ariete.net
Internet: www.ariete.net

CE EAC

6248

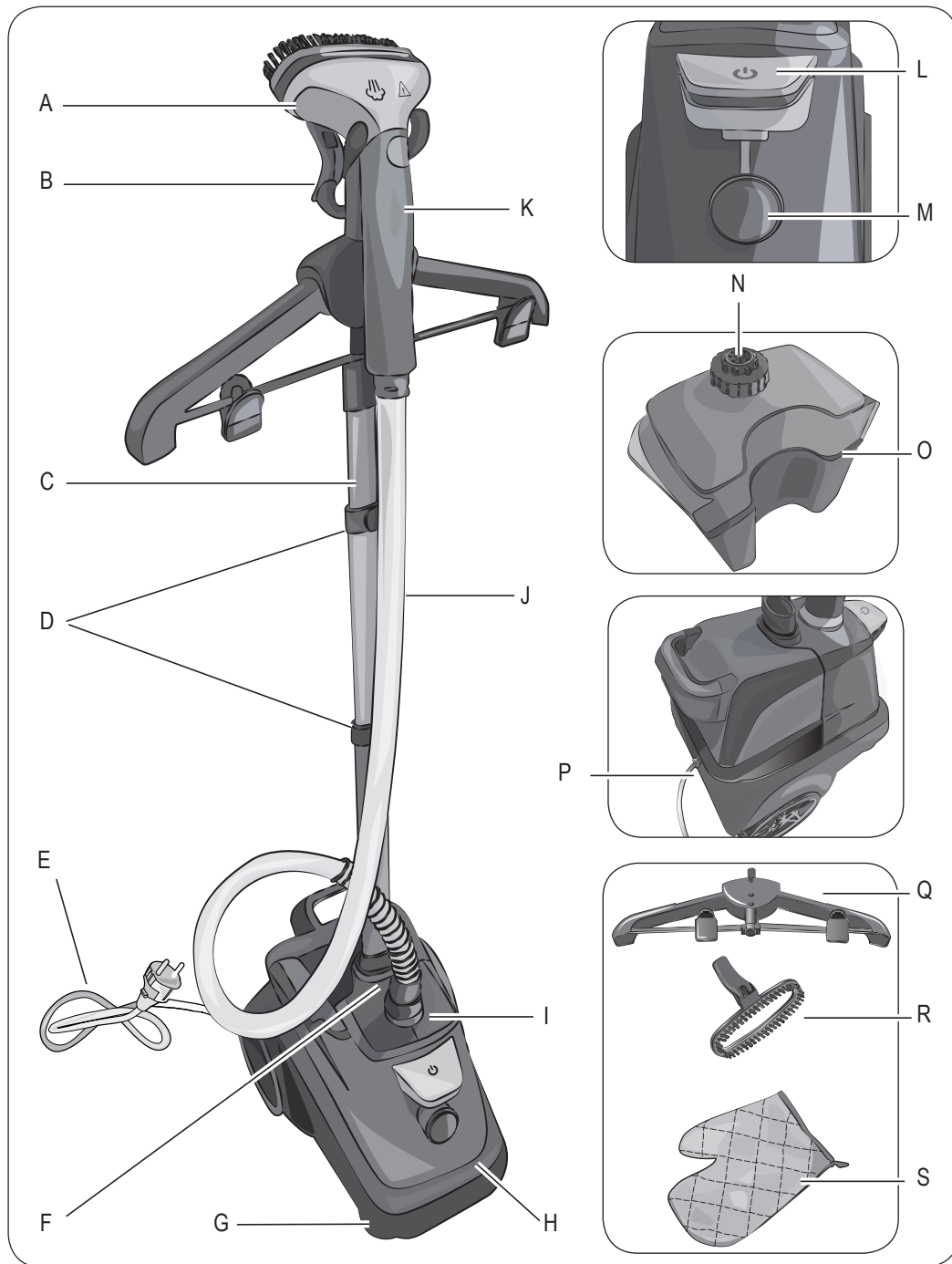

Fig. 1

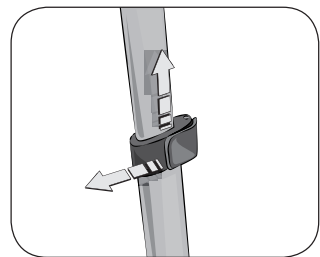

Fig. 2

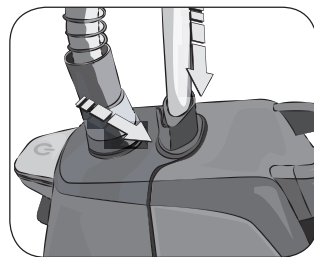

Fig. 3

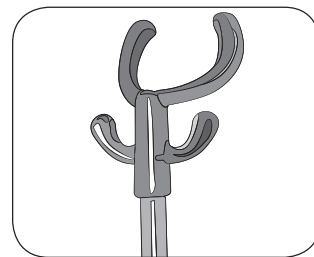

Fig. 4

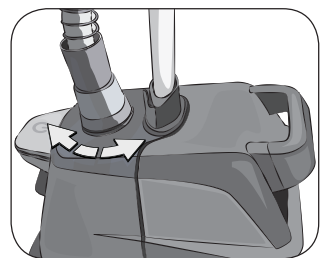

Fig. 5

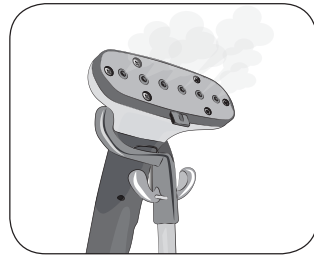

Fig. 6

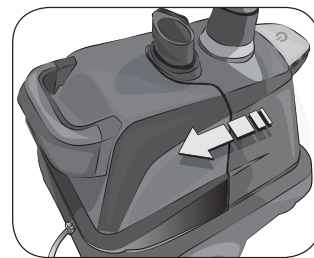

Fig. 7

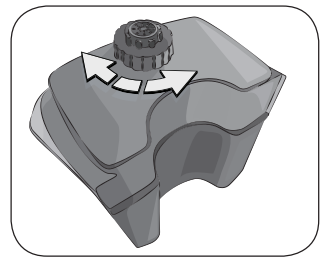

Fig. 8

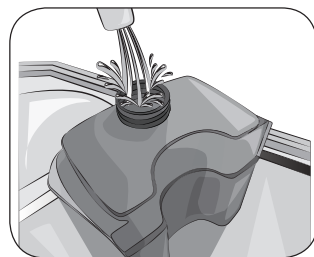

Fig. 9

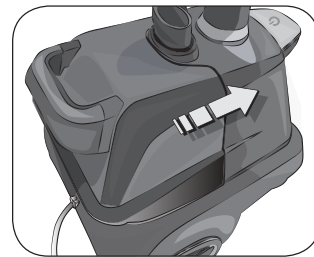

Fig. 10

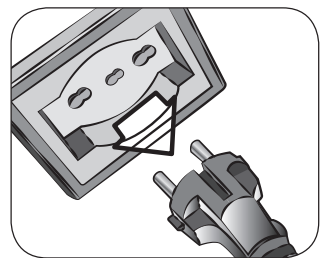

Fig. 11

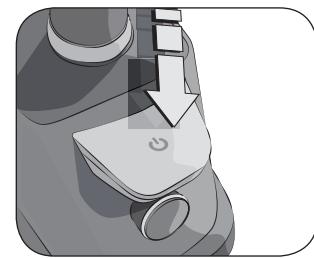

Fig. 12

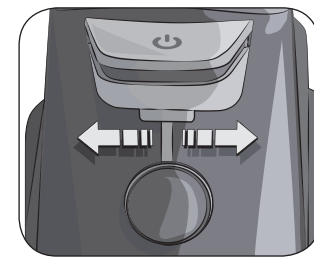

Fig. 13



Fig. 14

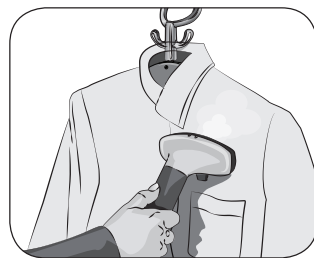

Fig. 15

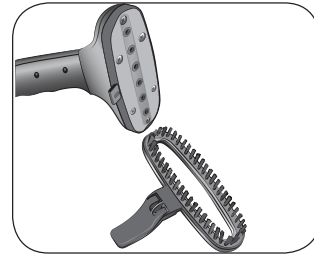

Fig. 16

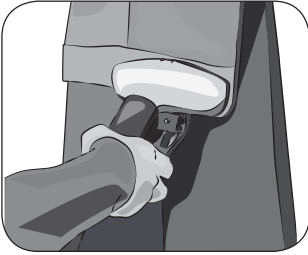

Fig. 17

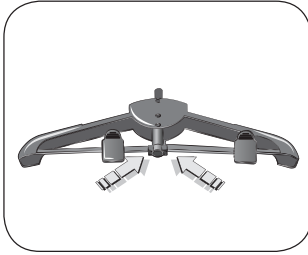

Fig. 18

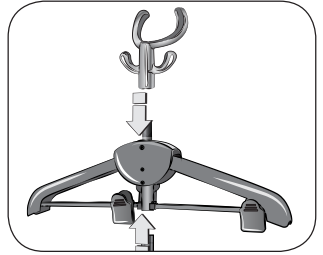

Fig. 19

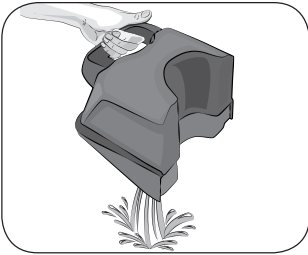

Fig. 20

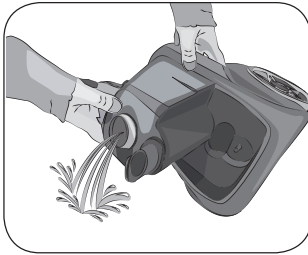

Fig. 21

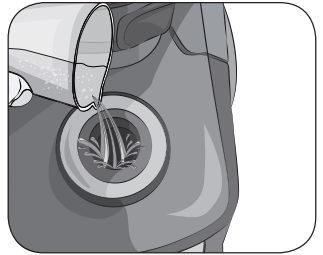







Fig. 22

A PROPOSITO DI QUESTO MANUALE

Anche se gli apparecchi sono stati realizzati in conformità con le specifiche Normative europee vigenti e sono pertanto protetti in tutte le parti potenzialmente pericolose, leggete con attenzione queste avvertenze e usate l'apparecchio solo per l'uso cui è stato destinato per evitare infortuni e danni. Tenete a portata di mano questo libretto per future consultazioni. Qualora vogliate cedere questo apparecchio ad altre persone ricordatevi di includere anche queste istruzioni.

Le informazioni riportate in questo manuale sono marcate dai seguenti simboli che indicano:

-  Pericolo per i bambini
-  Avvertenza relativa a ustioni
-  Pericolo dovuto a elettricità
-  Attenzione - danni materiali
-  Pericolo di danni derivanti da altre cause

USO PREVISTO

Potete usare l'apparecchio per ravvivare i tessuti dopo che sono stati appesi o chiusi per molto tempo. È possibile rimuovere anche pieghe dai capi delicati o difficili da stirare. Si raccomanda di utilizzare l'apparecchio facendolo appoggiare a terra su una superficie orizzontale.

Questo apparecchio è stato concepito solo per un uso privato ed è quindi da considerarsi inadeguato l'uso per scopi industriali o professionali.

AVVERTENZE DI SICUREZZA

LEGGERE ATTENTAMENTE LE ISTRUZIONI PRIMA DELL'USO.

- Questo apparecchio è destinato a essere utilizzato nelle applicazioni domestiche e similari. Ogni altro utilizzo dell'apparecchio non è previsto dal Costruttore che si esime da qualsiasi responsabilità per danni di ogni natura, generati da un impiego improprio dell'apparecchio stesso. L'uso improprio determina inoltre l'annullamento di ogni forma di garanzia.
- Non si assumono responsabilità per uso errato o per impieghi diversi da quelli previsti dal presente libretto.
- Si consiglia di conservare gli imballi originali, poiché l'assistenza gratuita non è prevista per i guasti causati da imballo non adeguato del prodotto al momento della spedizione ad un Centro di Assistenza autorizzato.
- L'utilizzo di accessori non consigliati o non forniti dal costruttore dell'apparecchio può comportare rischi di incendio, shock elettrico o danni a persone.

Pericolo per i bambini

- L'apparecchio può essere utilizzato da bambini di età non inferiore a 8 anni e da persone con ridotte capacità fisiche, sensoriali o mentali, o prive di esperienza o della necessaria conoscenza, purché sotto sorveglianza oppure dopo che le stesse abbiano ricevuto istruzioni relative all'uso sicuro dell'apparecchio e alla comprensione dei pericoli ad esso inerenti. I bambini non devono giocare con l'apparecchio. La pulizia e la manutenzione destinata ad essere effettuata dall'utilizzatore non deve essere effettuata da bambini senza sorveglianza.

- Le operazioni di pulizia e di manutenzione non devono essere effettuate da bambini a meno che non abbiano più di 8 anni e siano sorvegliati.
- Tenere sempre l'apparecchio e il cavo di alimentazione fuori dalla portata di bambini con età inferiore a 8 anni.
- Gli elementi dell'imballaggio non devono essere lasciati alla portata dei bambini in quanto potenziali fonti di pericolo.
- Allorché si decida di smaltire come rifiuto questo apparecchio, si raccomanda di renderlo inoperante tagliandone il cavo di alimentazione. Si raccomanda inoltre di rendere innocue quelle parti dell'apparecchio suscettibili di costituire un pericolo, specialmente per i bambini che potrebbero servirsi dell'apparecchio per i propri giochi.

Pericolo dovuto a elettricità

- Prima di collegare l'apparecchio alla rete di alimentazione controllare che la tensione indicata sulla targhetta corrisponda a quella della rete locale.
- L'uso di prolunghe elettriche non autorizzate dal fabbricante dell'apparecchio può provocare danni e incidenti.
- Collegare sempre l'apparecchio ad una presa con messa a terra.
- Non immergere l'apparecchio in acqua o altri liquidi.
- Non utilizzate l'apparecchio se avete le mani bagnate o se avete i piedi nudi.
- Non collegare alcun altro apparecchio ad elevata potenza (stufe, ferri da stiro, radiatori etc) sulla stessa presa di corrente. Pericolo di sovraccarico elettrico.

Pericolo di danni derivanti da altre cause

- Riempire il serbatoio con acqua prima di mettere in funzione l'apparecchio. Le operazioni di riempimento di acqua devono essere effettuate con la spina del cavo di alimentazione elettrica staccata dalla presa di corrente.
- Accendere l'apparecchio solo quando è in posizione di lavoro.
- Posizionare l'apparecchio a terra su superfici orizzontali. Non posizionare l'apparecchio su tavoli o rialzi: pericolo di caduta!
- Non spostare l'apparecchio tirandolo per il tubo vapore.
- Non lasciare incustodito l'apparecchio mentre è collegato alla rete elettrica.
- Quando vi dovete assentare anche per poco tempo, posizionare sempre l'erogatore di vapore sull'apposito supporto (B), spegnere l'apparecchio e scollegare sempre il cavo di alimentazione elettrica dalla presa di corrente.
- L'apparecchio non deve essere utilizzato se è stato fatto cadere, se vi sono segni di danni visibili, in caso di guasti o sospetto difetti dopo caduta, o se ha perdite di acqua. Staccare subito la spina dalla presa di corrente. Non mettere mai in funzione l'apparecchio se difettoso. Tutte le riparazioni, compresa la sostituzione del cavo di alimentazione, devono essere eseguite solamente dal Centro Assistenza Autorizzato o da persona con qualifica simile, al fine di prevenire ogni rischio. Pena il decadimento della garanzia.

Avvertenza relativa a ustioni

- Mai tentare di utilizzare l'apparecchio verso se stessi con indumenti indosso.
- Non toccare le parti metalliche dell'apparecchio, l'acqua calda o il vapore quando è in funzione e nei minuti seguenti al suo spegnimento poiché potrebbero causare scottature.
- Non lasciare il tubo vapore a terra o avvolto su se stesso quando l'apparecchio è in funzione o subito dopo il suo spegnimento.
- Non rimuovere il tubo vapore durante la stiratura. Pericolo di fuoriuscita di acqua calda.
- Pericolo di ustioni - Le caratteristiche costruttive dell'apparecchio, oggetto della presente pubblicazione, non consentono di proteggere l'utilizzatore dal possibile contatto con il tubo vapore o con l'erogatore vapore sia durante l'uso previsto che nei minuti seguenti al suo spegnimento. Inoltre si raccomanda di prestare molta attenzione durante l'erogazione di vapore.
- Non rivolgere l'erogatore vapore verso parti del corpo o verso animali domestici.
- Durante le operazioni di stiratura appoggiare l'erogatore sul supporto con gli ugelli rivolti dalla parte opposta rispetto alla posizione della gruccia.



- Dopo aver spento l'apparecchio e staccato la spina dalla presa di corrente lasciarlo a riposo a terra.
- Non dirigere mai il getto di vapore verso persone, animali, piante oppure verso apparecchiature che contengono parti elettriche (es: interno dei forni).

Attenzione - danni materiali

- Per spostare l'apparecchio afferrare l'asta telescopica. Non tirare il tubo vapore per spostare l'apparecchio. In caso di bloccaggio delle ruote spegnere l'apparecchio e svuotare il serbatoio dell'acqua. Inclinare l'apparecchio per ispezionare le ruote.
- Non sollevare l'apparecchio afferrandolo per l'asta telescopica o per il tubo vapore.
- Svolgere completamente il cavo prima dell'utilizzo.
- L'uso di prolunghie elettriche non autorizzate dal fabbricante dell'apparecchio può provocare danni ed incidenti.
- Non utilizzare l'apparecchio senza acqua, in tal caso la pompa potrebbe danneggiarsi. Controllare con regolarità il livello dell'acqua nel serbatoio.
- Non utilizzare acqua gassata (addizionata di anidride carbonica). In caso di acqua particolarmente calcarea si consiglia l'uso di acqua demineralizzata.
- Non scollegare la spina dalla presa di corrente tirandola per il cavo.
- Dopo aver staccato la spina del cavo di alimentazione elettrica dalla presa e dopo che tutte le parti si saranno raffreddate, l'apparecchio potrà essere pulito esclusivamente con un panno non abrasivo e appena umido di acqua. Non usare mai solventi che danneggiano le parti in plastica.

- Non versare nel serbatoio aceto, decalcificanti o altre sostanze profumanti; pena l'immediata decadenza della garanzia.
- Prima di riporre l'apparecchio spengerlo premendo l'interruttore (L). Scollegare sempre la spina del cavo di alimentazione dalla presa di corrente. Attendere che si sia raffreddato (almeno 30 minuti). Svuotare completamente il serbatoio.
- Non lasciare l'apparecchio esposto ad agenti atmosferici (pioggia, sole, etc).
- **CONSERVARE SEMPRE QUESTE ISTRUZIONI.**

SUGGERIMENTI

Questo apparecchio non è stato concepito per sostituire un ferro da stiro. Prima di iniziare a utilizzare l'apparecchio controllare sull'etichetta del tessuto le indicazioni riportate. Se non siete a conoscenza della composizione del tessuto del capo da lavorare, cercare un punto del tessuto che non sia visibile. Fare una prova in questo punto.

Non utilizzare l'apparecchio su tessuti di seta o velluto. Alcuni capi si stirano bene al contrario o dal basso verso l'alto.

Se stirate in posizione molto bassa, vicino al pavimento occorre alzare l'erogatore di vapore di tanto in tanto per permettere alla condensa di ricadere nella caldaia.

Se gli ugelli cominciano ad essere intasati si udirà un rumore tipo gorgoglio.

Indumenti più duri e spessi richiedono più di un passaggio con l'erogatore di vapore.

DESCRIZIONE DELL'APPARECCHIO

A - Erogatore vapore	K - Impugnatura
B - Supporto erogatore	L - Interruttore di accensione con spia luminosa
C - Asta telescopica	M - Manopola di regolazione vapore
D - Gancio di regolazione asta telescopica	N - Tappo serbatoio
E - Cavo di alimentazione	O - Serbatoio acqua
F - Attacco per asta	P - Tappo di svuotamento caldaia
G - Ruote anteriori orientabili	Q - Gruccia richiudibile con pinze per indumenti
H - Base con caldaia	R - Accessorio spazzola e piega pantaloni
I - Attacco tubo vapore	S - Guanto
J - Tubo vapore	

Dati tecnici e di identificazione

Nella targhetta posta sotto la base sono riportati i seguenti dati:

- costruttore e marcatura CE
- modello (Mod)
- n° di matricola (SN)
- tensione elettrica di alimentazione (V) e frequenza (Hz)
- potenza elettrica assorbita (W)
- numero verde assistenza

Nelle eventuali richieste ai Centri Assistenza Autorizzati, indicare modello e numero di matricola.

ISTRUZIONI PER L'USO

Montaggio



Attenzione!

Prima di utilizzare l'apparecchio per la prima volta togliere eventuali etichette o protezioni dal supporto erogatore.

Rimuovere i componenti dalla scatola. Posizionare l'apparecchio a terra su una superficie orizzontale.

Aprire il gancio di regolazione dell'asta (D) e allungare l'asta telescopica al livello desiderato (Fig. 2).

Aprire il gancio apposito e inserire l'asta nell'attacco sulla base (Fig. 3).

Richiudere i ganci per bloccare l'asta.

Installare il supporto per l'erogatore (B) nella parte superiore dell'asta (Fig. 4).

Collegare il tubo vapore (J) alla base (Fig. 5). Avvitare l'attacco (F) nel senso indicato dalla freccia.

Posizionare l'erogatore vapore sul supporto (Fig. 6).

Riempimento del serbatoio prima dell'uso



Attenzione!

Accertarsi che l'apparecchio sia staccato dalla rete di alimentazione elettrica prima di riempire il serbatoio con acqua.

Estrarre il serbatoio (Fig. 7).

Capovolgere il serbatoio e rimuovere il tappo (N) (Fig. 8).

Riempire il serbatoio direttamente sotto al rubinetto con acqua naturale fresca (Fig. 9).

Non riempire MAI il serbatoio oltre il livello MAX.

Il prodotto funziona con normale acqua di rubinetto.

In caso di acque particolarmente calcaree (con durezza superiore a 20°f) utilizzare una miscela composta al 50% di acqua del rubinetto e al 50% di acqua demineralizzata.

Mai utilizzare acqua demineralizzata pura.

Non aggiungere alcun additivo o sostanze chimiche (come ad esempio, amidi, appretti, profumo o altro); pena l'immediata decadenza della garanzia.



Attenzione!

Non utilizzare mai l'apparecchio senza acqua nel serbatoio.

Reinserire il serbatoio, facendo attenzione a far corrispondere la valvola del serbatoio con il perno posto nella sede dell'apparecchio (Fig. 10). Premere a fondo fino al completo inserimento del serbatoio e verificarne la corretta installazione.

Accensione dell'apparecchio e uso

Prima di inserire la spina, svolgere completamente il cavo di alimentazione.

Inserire la spina nella presa di corrente (Fig. 11).

Premere l'interruttore di accensione (Fig. 12). Controllare che si accenda la spia dell'interruttore (L). Dopo circa 45 secondi il vapore comincerà ad uscire dall'erogatore.

Posizionare l'indumento sugli appositi ganci del supporto erogatore (B).

Ruotare la manopola di regolazione vapore (Fig. 13) per impostare la quantità di vapore desiderata.

Alla prima messa in funzione dell'apparecchio è possibile assistere ad una leggera esalazione di fumo: si tratta di un fenomeno perfettamente normale che scomparirà dopo brevissimo tempo.

Utilizzare l'erogatore vapore solo eseguendo movimenti verticali dal basso verso l'alto e viceversa (Fig. 14).



Attenzione

Non utilizzare l'erogatore vapore in posizione orizzontale o capovolto, con gli ugelli verso il basso. Pericolo di fuoriuscita di acqua calda dagli ugelli.



Attenzione!

Posizionare l'erogatore vapore sul supporto erogatore tenendo gli ugelli rivolti dalla parte opposta al corpo (Fig. 6). Pericolo di bruciature.

Durante l'uso il tubo vapore e l'erogatore vapore possono raggiungere temperature elevate. Questo è del tutto normale. Non toccare, pericolo di bruciature.

Non utilizzare l'apparecchio su tessuti che vengono sorretti da altre persone.

Riempimento del serbatoio durante l'uso

Controllate sempre il livello dell'acqua rimasta nel serbatoio durante la stiratura.

Spegnere l'apparecchio premendo l'interruttore (L).

Staccare la spina dalla presa di corrente elettrica (Fig. 11).

Estrarre il serbatoio (Fig. 7).

Capovolgere il serbatoio e rimuovere il tappo (N) (Fig. 8).

Aggiungere acqua direttamente dal rubinetto (Fig. 9). Non riempire MAI il serbatoio oltre il livello indicato con "MAX".

Riposizionare il serbatoio sull'apparecchio (Fig. 10), inserire la spina nella presa di corrente e riaccendere l'apparecchio.

COME UTILIZZARE GLI ACCESSORI

L'apparecchio è provvisto di accessori: una spazzola (R), che permette anche di stirare gli orli e le pieghe dei pantaloni, un quanto (S) e una gruccia richiudibile con pinze (Q) per appendere i capi.



Attenzione!

Prima di procedere al montaggio o alla rimozione degli accessori spegnere l'apparecchio. Attendere che l'apparecchio si sia completamente raffreddato.

Uso dell'accessorio con spazzola

Questo accessorio può essere utilizzato come spazzola leva pelucchi, ma anche per gli orli e le pieghe dei pantaloni. Agganciare l'accessorio all'erogatore vapore (Fig. 16). Per utilizzarlo per orli e pieghe, premere la leva dell'accessorio e inserire il bordo del pantalone. Rilasciare la leva e, quando viene prodotto il vapore, tirare lentamente l'erogatore per stirare il tessuto (Fig. 17).

Uso del quanto

Questo accessorio consente di tenere la mano dietro al capo che si sta stirando, per tenerlo teso senza scottarsi.

Uso della gruccia

Sollevere le aste verticali della gruccia, fino a far allineare le aste orizzontali. Inserire le aste orizzontali dentro le sedi ricavate sul corpo della gruccia (Fig. 18). Rimuovere il supporto erogatore dall'asta. Inserire la gruccia nell'asta (Fig. 19). Inserire il supporto erogatore nel perno presente sulla gruccia.

DOPO AVER USATO L'APPARECCHIO

Spegner l'apparecchio premendo l'interruttore (L).

Scollegare il cavo di alimentazione dalla presa di corrente.

Estrarre il serbatoio dalla base con caldaia (Fig. 7).

Svuotare completamente il serbatoio dell'acqua in modo da evitare che il ristagno dell'acqua favorisca la formazione del calcare (Fig. 20).

Lasciare raffreddare l'apparecchio per almeno 30 minuti.

Smontare il tubo vapore (J). Chiudere l'asta telescopica (C).

Posizionare l'apparecchio sopra un lavabo, in posizione orizzontale. Svitare il tappo e svuotare completamente la caldaia (Fig. 21).

Riporre l'apparecchio in un posto asciutto ed al riparo dalla portata dei bambini.

PULIZIA E MANUTENZIONE



Attenzione!

Prima di procedere alla pulizia e alla manutenzione dell'apparecchio scollegare sempre la spina dalla presa di corrente. Lasciare raffreddare l'apparecchio per almeno 30 minuti.

Pulizia dell'apparecchio

Pulire le parti in plastica con un panno umido non abrasivo e asciugarle con un panno asciutto. Non fare uso di prodotti abrasivi per pulire l'apparecchio.

Pulizia del serbatoio

Per la pulizia del serbatoio, inserire acqua fresca, sciacquare e svuotare. Non inserire aceto, decalcificanti o altre sostanze profumanti nel serbatoio; pena l'immediata decadenza della garanzia.

Svuotamento e pulizia interna della caldaia



Attenzione!

Eseguire questa operazione solo quando l'apparecchio si è completamente raffreddato.



Attenzione!

Non inserire aceto, decalcificanti o altre sostanze profumanti nella caldaia; pena l'immediata decadenza della garanzia.

Estrarre il serbatoio (O) e svuotarlo completamente prima di procedere con lo svuotamento della caldaia.

Posizionare l'apparecchio sopra un lavabo, in posizione orizzontale. Svitare il tappo e svuotare completamente la caldaia (Fig. 21). Richiudere il tappo.

Attraverso l'attacco del tubo vapore (I) versare nella caldaia una tazza di acqua del rubinetto (Fig. 22).

Agitare l'apparecchio e svuotare nuovamente, eliminando tutta l'acqua (Fig. 21). Ripetere l'operazione finché l'acqua che fuoriesce dalla caldaia non sarà limpida e pulita.





Si raccomanda di eseguire la pulizia della caldaia almeno ogni mese in modo da eliminare eventuali residui di calcare che possono compromettere il regolare funzionamento dell'apparecchio.

LA GARANZIA NON COPRE DANNI DERIVATI DA INTASAMENTI DOVUTI AL CALCARE.

WITH REGARD TO THIS MANUAL

This appliance is made in conformity with appropriate European Regulations in force, to protect the user wherever possible from potential hazards. Even if you are familiar with this type of appliance, carefully read this manual before use. Only use this appliance for the purpose it is designed for in order to prevent accidents and damage. Keep this manual close by for future consultation. If you should decide to give this appliance to other people, remember to also include these instructions.

The information provided in this manual is marked with the following symbols indicating:

-  Danger for children
-  Warning of burns
-  Danger due to electricity
-  Warning – material damage
-  Danger of damage originating from other causes

INTENDED USE

You can use the appliance to revive fabrics after they have been hanging or closed for a long time. It is also possible to remove creases from delicate or difficult to iron garments. It is recommended to use the appliance positioning it on the ground on a horizontal surface.

The appliance has been designed for home use only and must not be used for commercial or industrial purposes.

SAFETY WARNINGS

READ THESE INSTRUCTIONS CAREFULLY.

- This appliance is intended to be used in household and similar applications. Any other use of the appliance is not intended by the Manufacturer who does not accept any responsibility for damages of any kind caused by improper use of the appliance itself. Improper use also results in any form of warranty being forfeited.
- We decline any responsibility resulting from misuse or any use other than those covered in this booklet.
- We suggest you keep the original box and packaging, as our free-of-charge service does not cover any damage resulting from inadequate packaging of the product when this is sent back to an Authorised Service Centre.
- Using accessories not recommended or not supplied by the manufacturer of the appliance may entail risks of fire, electric shock or injuries to people.

Danger for children

- This appliance can be used by children aged from 8 years and above and persons with reduced physical, sensory or mental capabilities or lack of experience and knowledge if they have been given supervision or instruction concerning use of the appliance in a safe way and understand the hazards involved. Children shall not play with the appliance or its components. Cleaning and maintenance by the user must not be carried out by children without supervision.
- The cleaning and maintenance must not be carried out by children under 8 years without supervision.

- Always keep the appliance and the power cord out of the reach of children under the age of 8 years.
- Do not leave the packaging near children because it is potentially dangerous.
- In the event that this appliance is to be disposed of, it is suggested that the power cord is cut off. It is also recommended that all potentially dangerous components including the power cord are rendered harmless to prevent personal injury. Do not let children play with the appliance or its components.



Danger due to electricity

- Before plugging the appliance into the mains socket, ensure that the voltage shown on the rating plate matches the local voltage supply.
- The use of extensions not approved by the manufacturer can result in damage to property and personal injury.
- Always connect the appliance to an earthed socket.
- Do not immerse the appliance in water or other liquids.
- Do not use the appliance if your hands are wet or if you are barefoot.
- Do not connect any other high-power equipment (stoves, irons, radiators, etc) to the same power outlet. Danger of electric overload.



Danger of damage originating from other causes

- Fill up the tank with water before starting up the appliance. Be sure to unplug the appliance before pouring water into the tank.
- Turn on the appliance only when it is in working position.
- Place the appliance on the ground on horizontal surfaces. Do not place the appliance on tables or mounts: danger of falling!
- Do not move the appliance pulling it from the steam pipe.
- Never leave the appliance unattended when it is connected to the power supply.
- When you have to leave the appliance for a short time, always place the steam dispenser in its holder (B), always turn off the appliance and unplug the power cord from the mains supply.
- The appliance is not to be used if it has been dropped, if there are visible sign of damage, faults or suspected defects after dropping or if it is leaking water. Immediately unplug it from the socket-outlet. Never operate the appliance if defective. To prevent any accident, all repairs, including the replacement of the power cord, must be carried out by an Authorised Service Centre or by suitably qualified personnel. Otherwise, the warranty may be revoked.



Warning of burns

- Never try to use the appliance turned to yourself to iron the garments you wear.
- Do not touch the metal parts of the appliance, the hot water or the steam when it is in operation and for several minutes after it is turned off since it could cause burns.

- Do not leave the steam pipe on the ground or wrapped on itself when the appliance is on or immediately after it is turned off.
- Do not remove the steam pipe when ironing. Danger of hot water leakage.
- Burn Hazards – The appliance construction features, covered by this publication, do not allow to protect the user from possible contact with the steam pipe or the steam dispenser when the appliance is in use or in the minutes following its switching off. It is also advised to pay close attention during steam dispensing.
- Do not point the steam dispenser towards body parts or pets.
- During ironing operations put the nozzle on the support with the nozzles turned on the opposite side compared to the position of the folding rack.



- After turning off the appliance and pulled the plug from the socket leave it on the ground.
- Never direct the steam jet towards people, animals, plants or towards equipment containing electrical components (for example inside ovens).

⚠ Warning – material damage

- To move the appliance grasp the telescopic rod. Do not pull the steam pipe to move the appliance. If wheels should block, switch off the appliance and empty the water tank. Tilt the device to inspect the wheels.
- Do not lift the appliance holding it by the telescopic rod or the steam pipe.
- Fully unwind the cord before use.
- The use of extensions not approved by the manufacturer can result in damage to property and personal injury.
- Using the appliance with no water in the boiler may damage the pump. Check the water level in the tank on a regular basis.
- Do not use sparkling (carbonated) water. If your water supply is very hard, we suggest you use demineralised water instead.
- Do not pull the power cord to unplug the appliance.
- The appliance must only be cleaned with a soft, slightly damp, cloth after unplugging the appliance and allowing all its parts to cool down. Never use solvents which may damage the plastic parts.
- Do not pour vinegar, descales or other scented substances into the tank; Otherwise, the warranty may be revoked.
- Before storing the appliance, turn it off by pressing the button (L). Always unplug the power cord from the mains supply. Wait until it has cooled down (30 minutes). Fully empty the tank.
- Do not leave the appliance exposed to weathering (rain, sun, etc.).

• ALWAYS KEEP THESE INSTRUCTIONS.

SUGGESTIONS

This appliance is not designed to replace an iron. Before you start to use the appliance check the instructions on the fabric label. If you are not aware of the composition of the fabric of the garment to work, search for a point of the fabric that is not visible. Make a test in this point.

Do not use the appliance on silk or velvet fabric. Some garments are ironed well upside down or from the bottom upward.

If you iron in very low position, close to the floor, it is necessary to occasionally raise the steam dispenser to allow the condensate to fall back into the boiler.

If the nozzles begin to be clogged, you will hear a gurgling noise.

For harder and thicker garments it is necessary to move the steam dispenser several times on them.

DESCRIPTION OF THE APPLIANCE

A - Steam nozzle	K - Handle
B - Dispenser support	L - Power switch with indicator light
C - Telescopic rod	M - Steam adjustment knob
D - Telescopic rod adjustment hook	N - Tank cap
E - Power cord	O - Water tank
F - Rod connection	P - Boiler drain cap
G - Front swivel wheels	Q - Foldable hanger with garment pliers
H - Base with boiler	R - Brush accessory and for trousers creases
I - Steam pipe connection	S - Glove
J - Steam pipe	

Technical and identification data

The plate below the base contains the following data:

- manufacturer and CE marking
- model (Mod.)
- serial number (SN)
- electrical supply voltage (V) and frequency (Hz)
- electrical power consumption (W)
- assistance toll-free phone number

When ordering at Authorized Service Centers, indicate the model and serial number.

INSTRUCTIONS FOR USE

Assembling



Warning!

Before using the appliance for the first time remove any labels and protections from the dispenser support.

Remove the components from the box. Position the appliance on the ground on a horizontal surface.

Open the rod adjustment hook (D) and extend the telescopic rod to the desired level (Fig. 2).

Open the specific hook and insert the rod into the joint on the base (Fig. 3).

Close the hooks again to lock the rod into place.

Install the dispenser support (B) in the upper part of the rod (Fig. 4).

Connect the steam tube (J) to the base (Fig. 5). Screw the connection (F) in the direction indicated by the arrow.

Position the steam dispenser on the support (Fig. 6).

Filling the tank before use



Warning!

Make sure the appliance is unplugged from the supply mains before filling the tank with water.

Remove the tank (Fig. 7).

Turn the tank upside-down and remove the cap (N) (Fig. 8).

Fill the tank directly beneath the tap with cool tap water (Fig. 9).

NEVER fill the tank beyond the MAX level.

The product functions with normal tap water.

In the case of particularly calcareous waters (with hardness greater than 20°f) use a mixture composed of 50% of tap water and 50% of demineralised water.

Never use pure demineralized water.

Do not add any additives or chemicals (such as for example, amides, starches, perfume or other); Otherwise, the warranty may be revoked.



Warning!

Never use the appliance without water in the tank.

Put the tank back in, paying attention to match the tank valve with the pin in the appliance seat (Fig. 10). Press the tank all the way down until it is completely inserted and check that it is correctly installed.

Appliance switching on and use

Before plugging it in, completely unwind the power cord.

Insert the plug into a power outlet (Fig. 11).

Press the on/off button (Fig. 12). Make sure the button indicator light (L) turns on. After about 45 seconds, steam will come out from the dispenser.

Place the garment on the specific hooks of the dispenser support (B).

Turn the steam adjustment knob (Fig. 13) to select the desired quantity of steam.

The first time the appliance is switched on, it is possible to see a light emission of smoke: This transitory effect is perfectly normal and will disappear very soon.

Use the steam dispenser only performing vertical movements from the bottom upwards and vice versa (Fig. 14).



Attention

Do not use the steam dispenser horizontally or upside down, with the nozzles turned down. Danger of hot water leakage from the nozzles.



Warning!

Position the steam dispenser on the dispenser support holding the nozzles facing the opposite side to your body (Fig. 6). Risk of burns.

During use, the steam pipe and the steam dispenser reach high temperatures. This is completely normal. Do not touch, risk of burns.

Do not use the appliance on fabrics that are supported by other people.

Filling the boiler during use

Always check the level of water in the tank while you are ironing.

Turn off the appliance by pressing the on/off button (L).

Unplug the power cord from the socket (Fig. 11).

Remove the tank (Fig. 7).

Turn the tank upside-down and remove the cap (N) (Fig. 8).

Add water directly from the tap (Fig. 9). NEVER exceed the MAX mark when filling the tank.

Place the tank back on the appliance (Fig. 10), plug the cord in and turn on the appliance again.

HOW TO USE THE ACCESSORIES

The appliance is provided with accessories: a brush accessory (R), which can also be used to make hems and creases on trousers, a glove (S) and a foldable hanger with pliers (Q) to hang clothes.



Warning!

Before proceeding with the accessories installation or removal, turn off the appliance. Wait until the appliance has completely cooled.

Using the brush accessory

This accessory can be used as a lint brush, but also to make hems and creases on trousers. Attach the steam dispenser accessory (Fig. 18). To make hems and creases, press the lever of the accessory and place the edge of the trousers inside. Release the lever and, when steam is being distributed, slowly pull the dispenser to iron the cloth (Fig. 19).

Using the glove

This accessory allows you to keep a hand behind the garment that is being ironed, to keep it taut without getting burned.

Using the folding rack

Lift the vertical bars of the folding rack, until the horizontal bars are aligned. Fit the horizontal bars in the seats located on the folding rack body (Fig. 15). Remove the dispenser support from the rod. Insert the folding rack in the rod (Fig. 16). Fit the dispenser support in the pin on the folding rack.

AFTER USING THE DEVICE

Turn off the appliance by pressing the on/off button (L).

Remove the power cable from the socket-outlet.

Remove the tank from the base housing the boiler (Fig. 7).

Empty the water tank completely so as to prevent the water from stagnating, which may form lime deposit (Fig. 20).

Allow the appliance to cool for at least 30 minutes.

Remove the steam tube (J). Close the telescopic rod (C).

Place the appliance horizontally and hold it above a sink. Unscrew the cap and empty the boiler completely (Fig. 21).

Put the appliance in a dry place and away from the reach of children.

CLEANING AND MAINTENANCE



Warning!

Before cleaning or maintenance, always disconnect the plug from the mains supply. Allow the appliance to cool for at least 30 minutes.

Cleaning the appliance

Clean plastic parts with a damp, non-abrasive cloth and dry them with a dry cloth. Do not use abrasive products to clean the device.

Tank cleaning

To clean the tank, insert fresh water, rinse and drain. Do not put vinegar, decalcifying agents or other fragrant substance inside the tank; Otherwise, the warranty may be revoked.

Emptying the boiler and cleaning it internally



Warning!

This operation shall be only carried out after the appliance has cooled down completely.



Warning!

Do not put vinegar, decalcifying agents or other fragrant substances inside the boiler; Otherwise, the warranty may be revoked.

Remove the tank (O) and empty it completely before emptying the boiler.

Place the appliance horizontally and hold it above a sink. Unscrew the cap and empty the boiler completely (Fig. 21). Fasten the cap back.

Pour a cup of tap water through the steam tube joint (I) into the boiler (Fig. 22).

Shake the appliance and empty it again, removing all water (Fig. 21). Repeat this operation until the water coming out of the boiler is clean and clear.





Clean the boiler at least once a month, so as to remove any residue of lime that could jeopardize proper operation of the appliance.

THE WARRANTY DOES NOT COVER DAMAGES DUE TO LIMESTONE OBSTRUCTIONS.

A PROPOS DU MANUEL

Même si les appareils ont été réalisés en conformité avec les Normes européennes spécifiques en vigueur, et que toutes les pièces potentiellement dangereuses sont protégées, lisez avec attention ces avertissements et n'utilisez l'appareil que pour ce que il a été conçu, afin d'éviter les blessures et les dommages. Garder ce livret à porté de main pour les futures consultations. Si vous désirez ensuite céder cet appareil à d'autres personnes, rappelez-vous d'inclure ces instructions.

Les informations reportées dans ce manuel sont marquées des symboles suivants qui indiquent:

-  Danger pour les enfants
-  Avertissements sur les brûlures
-  Danger électrique
-  Attention - dégâts matériels
-  Dangers provenant d'autres causes

UTILISATION PRÉVUE

L'appareil peut être utilisé pour rafraichir les tissus qui sont restés longtemps tendus ou pliés et rangés. Il permet aussi d'effacer les plis sur les tissus délicats ou difficiles à repasser. Il est recommandé d'utiliser l'appareil en le tenant en appui au sol ou sur une surface horizontale.

Cet appareil n'a été conçu que pour un usage privé et il est donc inadapté à un usage industriel ou professionnel.

AVERTISSEMENTS POUR LA SÉCURITÉ

LISEZ ATTENTIVEMENT CES INSTRUCTIONS.

- Cet appareil est destiné à être employé pour les tâches domestiques et similaires. Le fabricant ne prévoit aucune autre utilisation de l'appareil et il se dégage de toute responsabilité pour les dommages de toute nature, découlant d'un emploi inapproprié de l'appareil. Un usage inapproprié déterminerait également l'annulation de toute forme de garantie.
- Le constructeur décline toute responsabilité pour une utilisation erronée ou pour des emplois autres que ceux prévus par ce livret.
- Il est conseillé de conserver l'emballage d'origine vu que l'assistance gratuite ne joue pas pour les dommages causés par un emballage du produit non adéquat lors de l'expédition à un service après-vente agréé.
- L'utilisation d'accessoires non conseillés ou non fournis par le fabricant peut comporter des risques d'incendie, de choc électrique ou de blessure.

Danger pour les enfants

- Cet appareil ne peut être utilisé par les enfants de plus de 8 ans et par les personnes ayant des capacités physiques, sensorielles ou mentales réduites, ou bien qui manquent d'expérience et de connaissances, à condition d'avoir reçu et compris les instructions sur l'usage sûr et les dangers découlant de l'usage de l'appareil. Les enfants ne doivent pas jouer avec l'appareil. Le nettoyage et l'entretien destinés à être effectués par l'utilisateur ne doivent pas être effectués par des enfants sans surveillance.

- Les nettoyages et les entretiens ne doivent pas être exécutés par des enfants ayant moins de 8 ans sans surveillance.
- Toujours conserver l'appareil et le cordon d'alimentation hors de la portée des enfants de moins de 8 ans.
- Les éléments de l'emballage ne doivent pas être laissés à la portée des enfants car ils représentent une source de danger.
- Lorsqu'on décidera de jeter cet appareil, il est recommandé de le mettre hors d'usage en coupant le câble d'alimentation. Il est également recommandé de protéger les parties susceptibles de constituer un danger spécialement pour les enfants qui pourraient se servir de l'appareil pour jouer.

Danger électrique

- Avant de brancher l'appareil, assurez-vous que la tension indiquée sur la plaque correspond effectivement à celle du réseau.
- L'utilisation de rallonges électriques non autorisées par le fabricant de l'appareil peut causer des dommages et provoquer également des accidents.
- Branchez toujours l'appareil à une prise pourvue de mise à terre.
- Ne trempez pas l'appareil dans l'eau ni dans tout autre liquide.
- Ne pas utiliser l'appareil avec les mains mouillées ou les pieds nus.
- Ne branchez aucun autre appareil à haute puissance (poêle, fer à repasser, radiateur, etc) à la même prise de courant. Danger de surcharge électrique.

Dangers provenant d'autres causes

- Remplir le réservoir d'eau avant de faire fonctionner l'appareil. Le remplissage en eau s'effectue avec l'appareil débranché de la prise de courant.
- Allumez l'appareil uniquement lorsqu'il est en position de travail.
- Disposer l'appareil au sol sur des surfaces horizontales. Ne pas disposer l'appareil sur une table ou en hauteur: risque de chute !
- Ne pas déplacer l'appareil en le tirant par le tuyau à vapeur.
- Ne laissez pas l'appareil sans surveillance lorsqu'il est branché.
- Si on doit s'absenter, même pour peu de temps, toujours placer le distributeur de vapeur sur le support prévu (B), éteindre l'appareil et débrancher le câble d'alimentation de la prise de courant.
- Ne pas utiliser l'appareil s'il est tombé, s'il y a des dommages visibles, s'il fonctionne mal, si on soupçonne un défaut après une chute ou encore en cas de fuite d'eau. Débrancher immédiatement la fiche de la prise de courant. Ne jamais mettre l'appareil en marche s'il est défectueux. Toutes les réparations, y compris le remplacement du cordon d'alimentation, doivent être effectuées uniquement par le service après-vente ou un réparateur agréé afin d'éviter tout risque. Ne pas se conformer à cette règle entraîne la déchéance de la garantie.

Avertissements sur les brûlures

- Ne jamais utiliser l'appareil sur soi en le dirigeant vers les vêtements que l'on porte.
- Ne pas toucher les parties métalliques de l'appareil, l'eau chaude ou la vapeur lorsque le balai fonctionne, ou dans les minutes suivant l'extinction du balai, car on pourrait se brûler gravement.
- Ne pas laisser le tuyau à vapeur au sol ou enroulé sur lui-même quand l'appareil est en marche ou immédiatement après son extinction.
- Ne pas enlever le tuyau à vapeur durant le repassage. Risque de fuite d'eau chaude.
- Danger de brûlures - Les caractéristiques de construction de l'appareil, qui sont traitées dans cette publication, ne permettent pas de protéger l'utilisateur et l'empêcher d'entrer en contact avec le tuyau vapeur, que ce soit pendant l'utilisation que dans les minutes qui suivent l'extinction de l'appareil. Il est également recommandé de bien faire attention durant la sortie de vapeur.
- Ne pas diriger le distributeur de vapeur vers les parties du corps ou les animaux domestiques.
- Durant le repassage, poser le distributeur sur le support avec les buses dirigées vers le côté opposé à la position du cintre.



- Après avoir éteint l'appareil et débranché la fiche de la prise de courant, le laisser reposer au sol.
- Ne dirigez jamais le jet de vapeur vers les personnes, les animaux, les plantes ou vers les appareils avec des parties électriques (par exemple l'intérieur des fours).

Attention - dégâts matériels

- Pour déplacer l'appareil, le saisir par la tige télescopique. Ne pas tirer sur le tuyau à vapeur pour déplacer l'appareil. Si les roues se bloquent, éteindre l'appareil et vider le réservoir d'eau. Incliner l'appareil pour inspecter les roues.
- Ne pas soulever l'appareil en le prenant par la tige télescopique ou le tuyau à vapeur.
- Dérouler complètement le câble avant utilisation.
- L'utilisation de rallonges électriques non autorisées par le fabricant de l'appareil peut provoquer des dégâts et des accidents.
- N'utilisez pas le fer sans eau car la pompe pourrait être endommagée. Contrôler régulièrement le niveau d'eau dans le réservoir.
- N'utilisez jamais d'eau gazeuse (additionnée d'anhydride de carbone). Au cas où l'eau serait particulièrement calcaire il est conseillé d'utiliser de l'eau déminéralisée.
- Ne pas débrancher la fiche de la prise de courant en tirant sur le cordon.
- Une fois que l'appareil aura été débranché et que toutes les parties auront refroidi, il sera possible de le nettoyer exclusivement avec un chiffon non abrasif

et à peine humide. N'utilisez jamais de solvants car ils altèrent les parties en plastique.

- Ne pas verser de vinaigre, décalcifiant ou autres substances parfumées dans le réservoir; peine de faire immédiatement déchoir la garantie.
- Avant de ranger l'appareil, éteignez-le en appuyant sur le bouton (L). Toujours débrancher la fiche du cordon d'alimentation de la prise de courant. Attendre qu'il ait refroidi (30 minutes minimum). Vider complètement le réservoir.
- Ne pas laisser l'appareil exposé aux agents atmosphériques (pluie, soleil, etc.).
- **GARDER TOUJOURS CE MODE D'EMPLOI.**

CONSEILS

Cet appareil n'a pas été conçu pour remplacer le fer à repasser. Avant d'utiliser l'appareil, vérifier les indications figurant sur l'étiquette du tissu. Si on ne connaît pas la composition du tissu à traiter, prendre un coin de tissu dans un endroit peu visible. Faire un essai à cet endroit.

Ne pas utiliser l'appareil sur les tissus en soie ou en velours. Certains tissus se repassent bien à l'envers ou du bas vers le haut.

Si on repasse sur une position très basse, à proximité du sol, il faut lever le distributeur de vapeur de temps à autre pour permettre à la condensation de retomber dans la chaudière.

Si les buses commencent à se boucher, on entendra un bruit ressemblant à un gargouillis.

Les tissus les plus rêches et épais nécessitent plus d'un passage de vapeur.

DESCRIPTION DE L'APPAREIL

A - Distributeur de vapeur	K - Poignée
B - Support du distributeur	L - Interrupteur marche/arrêt avec témoin lumineux
C - Tige télescopique	M - Bouton rotatif pour régler la vapeur
D - Cran de réglage de la tige télescopique	N - Bouchon du réservoir
E - Cordon d'alimentation	O - Réservoir d'eau
F - Attache pour la tige	P - Bouchon de vidange de la chaudière
G - Roues avant orientables	Q - Cintre pliable avec pinces pour vêtements
H - Base abritant la chaudière	R - Accessoire avec brosse et pour les plis des pantalons
I - Attache pour le tuyau à vapeur	S - Gant
J - Tuyau à vapeur	

Données techniques et d'identification

La plaque située au-dessous de la base indique les données suivantes:

- fabricant et marque CE
- modèle (Mod.)
- n° di matricule (SN)
- tension d'alimentation (V) et fréquence (Hz)
- puissance électrique absorbée (W)
- numéro vert

En cas de demande envoyée à un Centre d'Assistance Agréé, ne pas oublier d'indiquer le modèle et le numéro de matricule.

Montage



Attention!

Avant d'utiliser l'appareil pour la première fois, enlever les éventuelles étiquettes ou protections du support du distributeur.

Retirer les composants de l'emballage. Disposer l'appareil au sol ou sur une surface horizontale.

Ouvrez le crochet de réglage de la tige (D) et allongez la tige télescopique jusqu'au niveau désiré (Fig. 2).

Ouvrez le crochet spécifique et introduisez la tige dans le raccord sur la base (Fig. 3).

Refermez les crochets pour bloquer la tige.

Installer le support pour le distributeur (B) dans la partie supérieure de la tige (Fig. 4).

Installez le tuyau vapeur (J) sur la base (Fig. 5). Visser l'attache (F) dans le sens indiqué par la flèche.

Disposer le distributeur de vapeur sur le support (Fig. 6).

Remplissage du réservoir avant l'emploi



Attention!

Vérifier que l'appareil est débranché du réseau d'alimentation électrique avant de remplir le réservoir d'eau.

Extraire le réservoir (Fig. 7).

Retournez le réservoir et enlevez le bouchon (N) (Fig. 8).

Remplir le réservoir d'eau plate fraîche directement sous le robinet (Fig. 9).

Ne JAMAIS remplir le réservoir au-delà du niveau MAX.

Le produit fonctionne avec l'eau du robinet.

Dans le cas d'une eau particulièrement calcaire (avec une dureté supérieure à 20°f), utiliser un mélange fait à 50% d'eau du robinet et 50% d'eau déminéralisée.

Ne jamais utiliser d'eau déminéralisée pure.

Ne pas ajouter d'additif ou de substances chimiques (comme l'amidon, l'apprêt, le parfum ou autre); peine de faire immédiatement déchoir la garantie.



Attention!

Ne jamais utiliser l'appareil sans eau dans le réservoir.

Réintroduire le réservoir en faisant attention de faire coïncider la vanne du réservoir sur l'axe situé dans le logement de l'appareil (Fig. 10). Appuyer à fond jusqu'à ce que le réservoir soit complètement introduit et vérifier son installation.

Allumage de l'appareil et utilisation

Avant de brancher la prise, dérouler complètement le cordon d'alimentation.

Introduire la fiche dans la prise de courant (Fig. 11).

Appuyez sur le bouton d'allumage (Fig. 12). Vérifiez que le voyant du bouton s'allume (L). Après 45 secondes, la vapeur commence à sortir du distributeur.

Positionnez le vêtement sur les crochets spécifiques du support du distributeur (B).

Tournez le bouton rotatif de réglage de la vapeur (Fig. 13) pour choisir la quantité de vapeur désirée.

Lors de la première mise en marche, il est possible qu'un peu de fumée sorte de l'appareil: Il s'agit d'un phénomène normal qui disparaîtra rapidement.

Utiliser uniquement le distributeur en accomplissant des mouvements verticaux de bas en haut et vice-versa (Fig. 14).



Attention

Ne pas utiliser le distributeur de vapeur à l'horizontale ou retourné, avec les buses dirigées vers le bas. Risque de fuite d'eau chaude par les buses.

Attention!

Disposer le distributeur de vapeur sur le support du distributeur, avec les buses dirigées à l'opposé du corps (Fig. 6). Danger de brûlures.

Durant l'utilisation, le tuyau à vapeur et le distributeur peuvent atteindre des températures élevées. Cela est tout à fait normal. Ne pas toucher, risque de se brûler.

Ne pas utiliser l'appareil sur des tissus portés par d'autres personnes.

Remplissage du réservoir durant l'emploi

Toujours contrôler le niveau d'eau qu'il reste dans le réservoir pendant le repassage.

Eteindre l'appareil en appuyant sur la touche (L).

Débrancher la fiche de la prise de courant électrique (Fig. 11).

Extraire le réservoir (Fig. 7).

Retournez le réservoir et enlevez le bouchon (N) (Fig. 8).

Ajouter directement l'eau du robinet (Fig. 9). Ne JAMAIS remplir le réservoir au-delà du niveau "max".

Repositionnez le réservoir sur l'appareil (Fig. 10), introduisez la fiche dans la prise de courant et rallumez l'appareil.

COMMENT UTILISER LES ACCESSOIRES

L'appareil est équipé de accessoires: un accessoire avec brosse (R), permettant de faire les ourlets et les plis aux pantalons, un gant (S) et un cintre pliable avec pinces (Q) pour accrocher les vêtements.

Attention!

Avant de procéder au montage ou au retrait des accessoires, éteindre l'appareil. Attendre que l'appareil ait complètement refroidi.

Utilisation de l'accessoire avec brosse

Cet accessoire peut s'utiliser comme brosse anti-peluches, ainsi que pour faire les ourlets et les plis des pantalons. Accrocher l'accessoire au distributeur de vapeur (Fig. 16). Pour l'utiliser pour les ourlets et les plis, appuyez sur le levier de l'accessoire et insérez le bord du pantalon. Relâchez le levier et, lorsque la vapeur est produite, tirez lentement le distributeur pour repasser le tissu (Fig. 17).

Utilisation du gant

Cet accessoire vous permet de garder votre main derrière l'article à repasser, pour le maintenir tendu sans vous brûler.

Utilisation du cintre

Relever les tiges verticales du cintre de sorte qu'elles soient alignées sur les tiges horizontales. Introduire les tiges horizontales dans les logements figurant sur le corps du cintre (Fig. 18). Retirer le support du distributeur de la tige. Introduire le cintre dans la tige (Fig. 19). Introduire le support du distributeur dans l'axe situé sur le cintre.

APRÈS UTILISATION DE L'APPAREIL

Eteindre l'appareil en appuyant sur la touche (L).

Débrancher le cordon d'alimentation de la prise de courant.

Retirez le réservoir de la base abritant la chaudière (Fig. 7).

Vider complètement le réservoir de façon à éviter que la stagnation d'eau favorise la formation de calcaire (Fig. 20).

Laisser refroidir l'appareil pendant au moins 30 minutes.

Démontez le tuyau vapeur (J). Fermez la tige télescopique (C).

Tenez l'appareil en position horizontale au-dessus d'un évier. Desserrez le bouchon et videz la chaudière entièrement (Fig. 21).

Replacer l'appareil dans un lieu sec, à l'abri des enfants.

NETTOYAGE ET MAINTENANCE



Attention!

Avant de procéder au nettoyage et à l'entretien de l'appareil, toujours débrancher la fiche de la prise de courant. Laisser refroidir l'appareil pendant au moins 30 minutes.

Nettoyage de l'appareil

Nettoyer les parties en plastique avec un linge humide non abrasif et les sécher avec un linge sec. Ne pas utiliser de produits abrasifs pour nettoyer l'appareil.

Nettoyage du réservoir

Pour nettoyer le réservoir, verser de l'eau froide, rincer et vider. Ne pas verser de vinaigre, décalcifiant ou autres substances parfumées dans le réservoir; peine de faire immédiatement déchoir la garantie.

Vidage et nettoyage interne de la chaudière



Attention!

N'effectuez cette opération que lorsque l'appareil est complètement refroidi.



Attention!

Ne pas introduire de vinaigre, de produits de décalcification ou des parfums dans la chaudière; peine de faire immédiatement déchoir la garantie.

Enlevez le réservoir (O) et videz-le entièrement avant de vider la chaudière.

Tenez l'appareil en position horizontale au-dessus d'un évier. Desserrez le bouchon et videz la chaudière entièrement (Fig. 21). Resserrez le bouchon.

À travers le raccord du tuyau de vapeur (I), versez une tasse d'eau du robinet dans la chaudière (Fig. 22).

Secouez l'appareil et videz-le à nouveau en retirant toute l'eau (Fig. 21). Répéter l'opération jusqu'à ce que l'eau sortant de la chaudière soit propre et limpide.

Il est conseillé de nettoyer la chaudière au moins tous les mois, de façon à éliminer les possibles résidus de calcaire qui pourraient compromettre le bon fonctionnement de l'appareil.

LA GARANTIE NE COUVRE PAS LES DOMMAGES DUS AUX OBSTRUCTIONS PROVOQUÉES PAR LE CALCAIRE.

ZU DIESER BEDIENUNGSANLEITUNG

Auch wenn die Geräte entsprechend der geltenden Europäischen Normen hergestellt wurden und daher alle potentiell gefährlichen Teile geschützt sind, müssen, um Unfälle und Schäden zu vermeiden, diese Hinweise aufmerksam gelesen und das Gerät nur für den Zweck verwendet werden, für den es vorgesehen wurde. Die Bedienungsanleitung auch für späteres Nachschlagen stets griffbereit aufbewahren. Soll dieses Gerät an andere Personen abgegeben werden, bitte daran denken, auch die Bedienungsanleitung mit auszuhändigen. Die in dieser Bedienungsanleitung aufgeführten Informationen sind mit den nachstehenden Symbolen gekennzeichnet, die auf folgendes hinweisen:



Gefahr für Kinder



Hinweise zu Verbrühungsgefahr



Gefahr wegen Strom



Achtung - Sachschäden



Schadensgefahr wegen anderer Ursachen

BESTIMMUNGSGEMÄSSER GEBRAUCH

Das Gerät dient dazu, Kleidungsstücke zu erfrischen, die eine lange Zeit im Schrank im Schrank hingen oder sonst irgendwie geschlossen waren. Man kann auch Falten aus empfindlichen oder schwer zu bügelnden Kleidungsstücken entfernen. Wir empfehlen, das Gerät auf dem Boden auf eine horizontale Fläche zu stellen. Das Gerät ist für nur den privaten Gebrauch vorgesehen und daher für einen industriellen oder gewerblichen Einsatz ungeeignet.

SICHERHEITSHINWEISE

DIE BEDIENUNGSANLEITUNG VOR DEM GEBRAUCH AUFMERKSAM LESEN.

- Das Produkt ist nur für die Nutzung im Haushalt und ähnliche Anwendungen konzipiert, wie beispielsweise. Jeder andere Einsatz ist nicht vom Hersteller vorgesehen. Der Hersteller übernimmt daher keinerlei Haftung für jegliche Art von Schäden, die durch einen ungeeigneten Einsatz des Gerätes verursacht werden. Bei einem ungeeigneten Einsatz verfallen alle Garantieansprüche.
- Wir übernehmen keine Haftung bei einem falschen oder in dieser Anleitung nicht vorgesehenen Einsatz.
- Wir empfehlen die Originalverpackungen aufzubewahren, da die kostenlose Leistung des Kundendienstes für Transportschäden, die durch falsche Verpackung bei der Spedition zum Kundendienst entstehen, nicht vorgesehen ist.
- Bei der Verwendung von nicht empfohlenen oder nicht vom Gerätehersteller mitgeliefertem Zubehör besteht Brandgefahr, Stromschlaggefahr oder Verletzungsgefahr.

Gefahr für Kinder

- Das Gerät darf von Kindern ab dem 8. Lebensjahr oder von Personen mit verringerten körperlichen, sensorischen und psychischen Behinderungen sowie von Personen, die über die nötige Erfahrung und Wissen nicht verfügen, verwendet werden, unter der Bedingung, dass es eine angemessenen Aufsicht ausgeübt wird oder dass sie über den sicheren Gebrauch des Gerätes unterrichtet worden und der entsprechenden Gefahren bewusst sind. Kinder dürfen mit dem Gerät nicht

spielen. Vom Anwend er durchzuführende Reinigungsund Wartungsarbeiten dürfen nicht von Kindern ohne Aufsicht durchgeführt durchgeführt werden.

- Kindern ab 8 Jahren dürfen Reinigungs- und Wartungseingriffe nur unter der Aufsicht ausüben.
- Das Gerät und das Stromkabel sollen außerhalb der Reichweite von Kindern, die jünger als 8 Jahren sind, gehalten werden.
- Die Verpackungsteile von Kindern fernhalten, da diese eine mögliche Gefahrenquelle bilden.
- Soll das Gerät als Abfall entsorgt werden, empfehlen wir es durch Abschneiden des Anschlusskabels unbrauchbar zu machen. Wir empfehlen außerdem die Geräteteile unschädlich zu machen, die besonders für Kinder gefährlich sein könnten, falls sie eventuell das Gerät für ihre Spiele verwenden sollten.



Gefahr wegen Strom

- Bevor das Gerät angeschlossen wird, muss kontrolliert werden, ob die Netzspannung mit den Angaben auf dem Typenschild des Geräts entspricht.
- Der Einsatz von nicht vom Hersteller zugelassenen Verlängerungskabeln kann Schäden und Unfälle verursachen.
- Das Gerät muss an eine geerdete Steckdose angeschlossen werden.
- Das Gerät nie in Wasser oder andere Flüssigkeiten tauchen.
- Das Gerät nicht mit nassen Händen oder barfuß verwenden.
- Schließen Sie keine anderen Geräte mit hoher Leistung (Öfen, Bügeleisen, Heizkörper usw.) an dieselbe Steckdose an. Stromüberlastungsgefahr.



Schadensgefahr wegen anderer Ursachen

- Den Wassertank vor Inbetriebnahme des Gerätes mit Wasser füllen. Vorm Nachfüllen von Wasser stets den Stecker des Anschlusskabels aus der Steckdose ziehen.
- Das Gerät nur einschalten, wenn es sich in Betriebsposition befindet.
- Das Gerät auf den Boden auf horizontale Fläche stellen. Das Gerät darf nicht auf Tische oder irgendwelche Hochlage gestellt werden: Fallgefahr!
- Das Gerät nicht am Dampfrohr ziehen.
- Das Gerät nie unbeaufsichtigt lassen solange es am Stromnetz angeschlossen ist.
- Sollten Sie, auch für kurze Zeit, die Stelle verlassen, wo das Gerät betrieben wird, die Dampfdüse auf den entsprechenden Halter (B) hängen, das Gerät ausschalten und immer das Versorgungskabel aus der Steckdose ziehen.
- Das Gerät darf nicht benutzt werden, wenn es runtergefallen ist, wenn es sichtbare Schäden aufweist, bei Störungen oder möglichen Defekten nach dem Runterfallen oder wenn Wasser austritt. Sofort den Stecker aus der Steckdose ziehen. Ein defektes Gerät nie in Betrieb nehmen. Um Gefahren zu vermeiden, müssen alle Reparaturen, einschließlich Austausch des Stromkabels, vom Kundendienst oder einem Fachelektriker ausgeführt werden. Andernfalls verfallen die Garantieansprüche.

Hinweise zu Verbrühungsgefahr

- Man darf das Gerät nie auf Kleidungsstücken verwenden, die gerade von einer Person oder vom Anwender selbst angezogen sind.
- Die metallischen Teilen des Gerätes, das warme Wasser oder den Dampf nicht anfassen, wenn das Gerät im Betrieb ist oder für einige Minuten nach dem Ausschalten, da diese Verbrennungen verursachen könnten.
- Das Dampfrohr nie auf dem Boden oder um sich gerollt liegen lassen, wenn das Gerät im Betrieb ist oder nach dem Betrieb.
- Das Dampfrohr nie während des Bügeln entfernen. Gefahr, dass das Heizwasser ausfließt.
- Verbrennungsgefahr – Die Baumerkmale des Geräts, das in diesem Handbuch vorgestellt wird, gestatten es nicht, den Benutzer von einem möglichen Kontakt mit dem Dampfrohr oder mit der Dampfdüse zu schützen, sowohl während der gebrauchskonformen Anwendung als auch einige Minuten nach dem Ausschalten. Außerdem empfiehlt man, während der Dampfabgabe vorsichtig zu handeln.
- Das Dampfrohr nicht gegen Menschenkörperteile oder gegen Tiere richten.
- Während das Bügeln, wenn die Dampfdüse auf dem Halter steht, soll sie in der entgegengesetzten Richtung zu dem Kleiderbügel gerichtet sein.



- Nachdem das Gerät ausgeschaltet wurde und der Stecker aus der Netzsteckdose herausgezogen wurde, lassen Sie es auf dem Boden.
- Den Dampfstrahl niemals auf Menschen, Tiere, Pflanzen oder Geräte mit elektrischen Teilen (z.B. im Inneren von Öfen) richten.

Achtung - Sachschäden

- Um das Gerät zu bewegen, greifen Sie die Teleskopstange. Nicht am Dampfrohr ziehen, um das Gerät zu bewegen. Wenn die Rollen eingeklemmt sind, soll man das Gerät ausschalen und den Wasserbehälter ausleeren. Das Gerät schräg stellen, um die Rollen zu überprüfen.
- Um das Gerät zu heben, es nicht weder an der Teleskopstange noch am Dampfrohr fassen.
- Vor Gebrauch das Kabel immer ganz abwickeln.
- Der Einsatz von nicht vom Hersteller zugelassenen Verlängerungskabeln kann Schäden verursachen und ist eine Unfallgefahr.
- Das Gerät nie ohne Wasser verwenden, da sonst die Pumpe durchbrennen könnte. Den Wasserstand im Wasserbehälter regelmäßig prüfen.
- Kein Sprudelwasser verwenden (mit zugefügtem Kohlendioxyd). Bei besonders kalkhaltigem Wasser empfiehlt man, entkalktes Wasser zu verwenden.
- Nie den Stecker am Anschlusskabel durchs Ziehen aus der Steckdose abtrennen.
- Zur Pflege des Gerätes als erstes den Stecker des Anschlusskabels aus der Steckdose ziehen, anschließend warten, bis alle Teile abgekühlt sind. Das Gerät ausschließlich mit einem weichen und leicht feuchten Tuch reinigen. Keine Lösungsmittel verwenden, da diese die Plastikteile beschädigen.

- Keinen Essig, Entkalkungsmittel oder andere parfümierte Substanzen in den Tank füllen; Andernfalls verfallen die Garantieansprüche.
- Das Gerät muss vor der Lagerung durch Drücken des Schalters (L) ausgeschaltet werden. Den Stecker des Anschlusskabels immer aus der Steckdose ziehen. Abwarten, bis es abgekühlt ist (mindestens 30 Minuten). Den Wasserbehälter ganz ausleeren.
- Das Gerät nicht der Witterung ausgesetzt lassen (Regen, Sonne, usw.).
- **DIE BEDIENUNGSANLEITUNG STETS GUT AUFBEWAHREN.**

TIPPS

Dieses Gerät ist nicht als Ersatz für ein Bügeleisen gedacht. Vor dem Bügeln, immer die Bügelhinweise auf der Etikett überprüfen. Wenn Sie die Zusammenstellung des Kleidungsstoffes nicht kennen, suchen Sie sich eine Stelle heraus, die nicht sichtbar ist. Testen Sie den Stoff an dieser Stelle.

Das Gerät darf nie auf Seide oder Samt verwendet werden. Einige Kleidungsstücke lassen sich besser auf der Innenseite oder von unten nach oben bügeln.

Wenn Sie in einer sehr niedrigen Position, nah am Boden bügeln, muss man die Dampfdüse ab und zu heben, damit das Kondenswasser in den Heizkessel zurückfließt.

Wenn die Düsen verstopft sind, hört man ein brodelndes Geräusch.

Für härtere und dickere Kleidungsstücke sind mehrere Behandlungen mit der Dampfdüse nötig.

GERÄTEBESCHREIBUNG

A - Dampfdüse	K - Griff
B - Düsenhalter	L - Ein-/Ausschalter mit leuchtender Kontrolllampe
C - Teleskopstange	M - Dampfgregler
D - Reglerhaken der Teleskopstange	N - Deckel des Wassertanks
E - Anschlusskabel	O - Wasserbehälter
F - Stangenanschluss	P - Kesselentleerungs-Deckel
G - Vordere Lenkrollen	Q - Einklappbarer Kleiderbügel mit Clips
H - Dampfbügelstation mit Kessel	R - Bürste- und Hosenfalten-Zubehör
I - Dampfrohranschluss	S - Schutzhandschuh
J - Dampfrohr	

Technische Daten und Identifikationsangaben

Das Schild unter der Dampfbügelstation zeigt die folgenden Daten:

- Hersteller und EC-Markierung
- Modell (Mod.)
- Seriennummer (SN)
- Versorgungsspannung (V) und Frequenz (Hz)
- Leistungsaufnahme (W)
- Gratisnummer Kundendienst

Für eventuelle Anfragen an den autorisierten Service Center sollen Modell und Seriennummer angegeben werden.

Montage



Achtung!

Vor dem ersten Gebrauch, soll man eventuelle Etiketten und Schutzvorrichtungen aus dem Düsenhalter entfernen.

Die Bestandteile aus der Schachtel entnehmen. Das Gerät auf den Boden auf eine horizontale Fläche stellen. Öffnen Sie den Einstellhaken der Stange (D) und schieben Sie die Teleskopstange auf die gewünschte Höhe aus (Abb. 2).

Öffnen Sie den Haken und setzen Sie die Stange in den Aufsatz der Station ein (Abb. 3).

Schließen Sie die Haken, um die Stange zu sichern.

Den Düsenhalter (B) in den oberen Teil der Stange montieren (Abb. 4).

Schließen Sie die Dampfleitung (J) an die Station an (Abb. 5). Den Anschluss (F) in die von Pfeil angegebene Richtung zuschrauben.

Die Dampfdüse auf den Halter stellen (Abb. 6).

Auffüllen des Wassertanks vor dem Gebrauch



Achtung!

Vor dem Auffüllen des Wassertanks, bitte prüfen, dass das Gerät aus dem Versorgungsnetz getrennt ist.

Den Tank herausziehen (Abb. 7).

Drehen Sie den Tank um und entfernen Sie den Deckel (N) (Abb. 8).

Den Tank direkt unter einem Wasserhahn mit Leitungswasser auffüllen (Abb. 9).

NIEMALS den Tank über den Höchstfüllstand (MAX) füllen.

Das Gerät funktioniert mit normalem Leitungswasser.

Bei besonders kalkhaltigem Wasser (mit einer Wasserhärte von mehr als 20°F) ein Gemisch aus 50% Leitungswasser und 50% destilliertem Wasser verwenden.

Niemals reines destilliertes Wasser verwenden.

Keine Zusätze oder andere chemischen Stoffe (wie z.B. Verstärker, Duftstoffe o. a.) dazugeben; Andernfalls verfallen die Garantieansprüche.



Achtung!

Das Gerät nicht mit leerem Wasserbehälter verwenden.

Den Wasserbehälter wieder einstecken, dabei achten, dass das Behälterventil mit dem Stift im Gerätesitz entspricht (Abb. 10). Dann bis zum kompletten Einfügen des Behälter drücken und die korrekte Lage überprüfen.

Einschalten des Gerätes und Verwendung

Vorm Einstecken des Steckers das Anschlusskabel vollständig abwickeln.

Stecken Sie den Stecker in die Steckdose (Abb. 11).

Drücken Sie den Netzschalter (Abb. 12). Überprüfen Sie, ob die Anzeigeleuchte des Schalters (L) aufleuchtet.

Nach ca. 45 Sekunden fließt der Dampf aus der Dampfdüse.

Stellen Sie den Kleidungsstück in den Kleiderbügel der Station (B).

Drehen Sie den Dampfregulierungsknopf (Abb. 13), um die gewünschte Dampfmenge einzustellen.

Beim ersten Gebrauch, kann es passieren, dass es aus dem Gerät einen leichten Rauch austritt: Das ist eine absolut normale Erscheinung, die nach kurzer Zeit aufhört.

Die Dampfdüse nur mit vertikalen Bewegungen von unten nach oben und umgekehrt verwenden (Abb. 14).



Achtung!

Die Dampfdüse nicht in waagerechter Lage oder umgedreht, mit den Düsen nach unten, verwenden. Es besteht die Gefahr, dass das Heizwasser aus der Düsen fließt.

Achtung!



Die Dampfdüse auf den Düsenhalter stellen, dabei müssen die Düsen weg vom Körper gerichtet (Abb. 6). Verbrennungsgefahr.

Während des Gebrauchs können das Dampfrohr und die Dampfdüse hohe Temperaturen erreichen. Das ist absolut normal. Nicht anfassen, Verbrennungsgefahr.

Das Gerät darf nie auf Stoffen verwendet werden, die von anderen Personen gehalten werden.

Auffüllen des Wassertanks während des Gebrauchs

Beim Bügeln immer den Restwasser-Füllstand im Tank kontrollieren.

Das Gerät durch Druck auf den Schalter (L) ausschalten.

Ziehen Sie den Stecker aus der Steckdose (Abb. 11).

Den Tank herausziehen (Abb. 7).

Drehen Sie den Tank um und entfernen Sie den Deckel (N) (Abb. 8).

Direkt Leitungswasser einfüllen (Abb. 9). NIEMALS den Tank über den mit "MAX" angegebenen Füllstand füllen.

Setzen Sie den Tank wieder auf das Gerät (Abb. 10), stecken Sie den Stecker in die Steckdose und schalten Sie das Gerät wieder ein.

WIE MAN DIE ZUBEHÖRTEILE VERWENDET

Das Gerät ist mit Zubehörteilen versehen: eine mit Bürste (R), mit der auch die Säume und Bügelfalten der Hose gemacht werden können, ein Handschuh (S) und ein faltbarer Aufhänger mit Clips (Q) um die Kleidungsstücke aufzuhängen.

Achtung!



Vor dem Anschließen und Entfernen der Zubehörteile, das Gerät ausschalten. Warten, bis das Gerät ganz kalt ist.

Verwendung der Bürste

Dieses Zubehör kann als eine Fusselbürste verwendet werden, aber auch für die Säume und Falten von Hosen. Der Zubehör an den Halter einhaken (Abb. 16). Um sie für Säume und Bügelfalten zu verwenden, drücken Sie den Zubehörhebel und führen Sie den Rand der Hose ein. Lassen Sie den Hebel los und ziehen Sie, wenn Dampf erzeugt wird, langsam an der Düse, um den Stoff zu bügeln (Abb. 17).

Verwendung der Handschuh

Mit diesem Zubehör können Sie Ihre Hand hinter dem zu bügelnden Kleidungsstück halten, um es straff zu halten, ohne sich zu verbrennen.

Verwendung des Kleiderbügels

Die senkrechten Stangen des Kleiderbügels heben, bis sie mit den waagerechten Stangen angleichen. Die waagerechten Stangen in den Kleiderbügelkörper einstecken (Abb. 18). Den Düsenhalter aus der Stange entfernen. Den Kleiderbügel in die Stange einstecken (Abb. 19). Den Düsenhalter in den Kleiderbügelstift einstecken.

NACH DEM GEBRAUCH DES GERÄTS

Das Gerät durch Druck auf den Schalter (L) ausschalten.

Das Anschlusskabel aus der Steckdose ziehen.

Den Tank aus der Dampfbügelstation entfernen (Abb. 7).

Den Wassertank vollständig entleeren, so dass eine Bildung von Kalkablagerungen durch stehendes Wasser vermieden wird (Abb. 20).

Das Gerät mindestens 30 Minuten abkühlen lassen.

Entfernen Sie die Dampfleitung (J). Schließen Sie die teleskopische Stange (C).

Das Gerät horizontal auf ein Waschbecken stellen. Schrauben Sie den Deckel ab und entleeren Sie den Kessel vollständig (Abb. 21).

Das Gerät trocken und außerhalb der Reichweite von Kindern aufbewahren.

REINIGUNG UND WARTUNG



Achtung!

Bevor Sie das Gerät reinigen oder warten, den Stecker immer aus der Steckdose ziehen. Das Gerät mindestens 30 Minuten abkühlen lassen.

Reinigung des Geräts

Die Plastikteile mit einem feuchten, nicht scheuernden Tuch reinigen und mit einem trockenen Tuch trocknen.

Keine Scheuermittel für die Reinigung des Gerätes verwenden.

Reinigung des Wasserbehälters

Um den Wasserbehälter zu reinigen, mit frischem Wasser einfüllen, spülen und ausleeren. Keinen Essig, Entkalkungsmittel oder andere parfümierte Substanzen in den Tank füllen; Andernfalls verfallen die Garantiesprüche.

Leeren und Reinigen des Heizkessels



Achtung!

Führen Sie diesen Vorgang erst aus, wenn das Gerät vollständig abgekühlt ist.



Achtung!

Keinen Essig, Entkalkungsmittel oder andere parfümierte Substanzen in den Tank füllen; Andernfalls verfallen die Garantiesprüche.

Ziehen Sie den Kesseltank (O) heraus und entleeren Sie ihn vollständig, bevor Sie mit dem Entleeren des Kessels fortfahren.

Das Gerät horizontal auf ein Waschbecken stellen. Schrauben Sie den Deckel ab und entleeren Sie den Kessel vollständig (Abb. 21). Den Deckel wieder schließen.

Gießen Sie eine Tasse Leitungswasser über den Dampfrohranschluss (I) in den Kessel ein (Abb. 22).

Schütteln Sie das Gerät und entleeren Sie es wieder, indem Sie das gesamte Wasser entfernen (Abb. 21).

Diesen Arbeitsschritt sooft wiederholen, bis nur noch klares und sauberes Wasser austritt.





Es wird empfohlen, den Kessel mindestens monatlich zu reinigen, um eventuelle Kalkablagerungen zu entfernen, die den regulären Betrieb des Geräts beeinträchtigen könnten.

DIE GARANTIE UMFASST KEINE SCHÄDEN DURCH KALK-VERSTOPFUNGEN.

A PROPÓSITO DE ESTE MANUAL

Aunque los aparatos hayan sido realizados según las Normativas europeas específicas vigentes y estén por lo tanto protegidos en todas las partes potencialmente peligrosas, lea con atención estas advertencias y utilice el aparato sólo para el uso al que ha sido destinado, para evitar accidentes y daños. Mantenga siempre al alcance este manual para futuras consultas. Si quiere ceder este aparato a otras personas, recuerde incluir también estas instrucciones.

Las informaciones contenidas en este manual están marcadas por los siguientes símbolos que indican:

-  Peligro para los niños
-  Advertencia relativa a quemaduras
-  Peligro debido a electricidad
-  Atención – daños materiales
-  Peligro de daños debidos a otras causas

USO PREVISTO

Se puede utilizar el aparato para refrescar las prendas después de que hayan estado colgadas o guardadas durante mucho tiempo. También es posible quitar arrugas de las prendas delicadas o difíciles de planchar. Se recomienda utilizar el aparato apoyándolo en el suelo en una superficie horizontal.

Este aparato ha sido realizado sólo para un uso privado y por lo tanto no es adecuado para un uso industrial o profesional.

ADVERTENCIAS DE SEGURIDAD

LEA ATENTAMENTE ESTAS INSTRUCCIONES.

- Este aparato está destinado a usos domésticos y similares. Cualquier otro uso del aparato no está previsto por el Constructor, que se exime de cualquier responsabilidad por daños de todo tipo, causados por un uso impropio del aparato. otro uso del aparato no está previsto por el Constructor, que se exime de cualquier responsabilidad por daños de todo tipo, causados por un uso impropio del aparato. El uso inapropiado, además, anula todo tipo de garantía.
- No se asumen responsabilidades por un uso incorrecto o por empleos diferentes a los previstos en este manual de instrucciones.
- Se recomienda conservar el embalaje original, ya que la asistencia gratuita no concierne los daños causados por un embalaje no adecuado del producto al momento del envío a un Centro de Asistencia Autorizado.
- El uso de accesorios no aconsejados o no proporcionados por el constructor del aparato puede comportar riesgos de incendio, electrocución o daños a las personas.

Peligro para los niños

- El aparato puede ser utilizado por niños mayores de 8 años y por personas con facultades físicas, sensoriales o mentales reducidas, o sin experiencia o sin el conocimiento necesario, siempre que estén bajo supervisión o bien después de haber recibido instrucciones sobre el uso seguro del aparato y para la comprensión de los peligros relacionados con el mismo. Los niños no deben jugar con el aparato. La limpieza y el mantenimiento que el usuario debe efectuar, no deben

ser realizados por niños sin supervisión.

- Las operaciones de limpieza y mantenimiento no deben ser realizadas por niños de edad inferior a 8 años ni sin la supervisión de un adulto.
- Mantenga el aparato y el cable de alimentación fuera del alcance de los niños menores de 8 años.
- Los elementos del embalaje no se deben dejar al alcance de los niños, ya que podrían originar peligros.
- Si se decide dejar de utilizar el aparato, antes de tirarlo a la basura se recomienda cortar el cable de alimentación. Se recomienda además eliminar las partes del aparato que puedan originar peligro, especialmente para los niños, que podrían utilizarlo para sus juegos.

Peligro debido a electricidad

- Antes de conectar el aparato a la corriente eléctrica controle que la tensión indicada en la etiqueta corresponda a la tensión de la red local.
- El uso de cables alargadores no autorizados por el fabricante puede provocar daños y accidentes.
- Conecte siempre el aparato a una toma de corriente con puesta a tierra.
- Nunca sumerja el aparato en agua ni en otros líquidos.
- No utilicen el aparato si tienen las manos mojadas o están descalzos.
- No conecte ningún otro dispositivo de alta potencia (estufas, planchas, radiadores, etc.) en la misma toma de corriente. Peligro de sobrecarga eléctrica.

Peligro de daños debidos a otras causas

- Llene el depósito con agua antes de poner en funcionamiento el aparato. Las operaciones de llenado de agua se deben efectuar con el enchufe del cable de alimentación eléctrico desconectado de la toma.
- Encienda el aparato sólo cuando está en su posición de trabajo.
- Colocar el aparato en un suelo bien horizontal. No colocar el aparato sobre mesas o superficies elevadas: ¡peligro de caída!
- No desplazar el aparato tirándolo por el tubo del vapor.
- No deje sin vigilancia el aparato mientras esté conectado a la red eléctrica.
- Cuando hay que ausentarse, aunque sea por poco tiempo, colocar siempre el suministrador del vapor en su soporte específico (B), apagar el aparato y desenchufar siempre el cable de alimentación eléctrica de la toma de corriente.
- El aparato no se debe utilizar si se ha caído, si hay daños visibles, en caso de averías o de presuntos defectos después de una caída, o si pierde agua. Desenchufe enseguida el enchufe de la toma de corriente. No ponga nunca en función el aparato si presenta defectos. Todas las reparaciones, incluso la sustitución del cable de alimentación, deben ser efectuadas únicamente por el Centro de Asistencia Autorizado o por una persona con calificación similar, para prevenir cualquier riesgo. En caso contrario se invalida la garantía.

Advertencia relativa a quemaduras

- Nunca hay que intentar utilizar el aparato sobre sí mismos llevando puestos los trajes.
- No toque las parte metálicas del aparato, el agua caliente o el vapor durante el funcionamiento y en los minutos siguientes al apagado porque podrían causar quemaduras.
- No hay que dejar el tubo del vapor en el suelo ni enrollado en sí mismo mientras que el aparato funciona o justo después de su apagado.
- No quitar el tubo del vapor durante el planchado. Peligro de salida de agua caliente.
- Peligro de quemaduras - Las características de construcción del aparato, objeto de esta publicación, no permiten proteger al usuario del posible contacto con el tubo del vapor o con el suministrador del vapor tanto durante el uso previsto como en los minutos que siguen al apagado. Se recomienda además tener mucho cuidado durante la erogación de vapor.
- No dirigir el suministrador del vapor hacia partes del cuerpo ni hacia animales domésticos.
- Durante las operaciones de planchado apoyar el suministrador en el soporte con las toberas giradas hacia la parte opuesta respecto a la posición de la percha.



- Después de haber apagado el aparato y desenchufado la clavija de la toma de corriente dejarlo reposar en el suelo.
- No dirija nunca el chorro de vapor hacia personas, animales, plantas o hacia aparatos que contienen componentes eléctricos (por ejemplo, en el interior de los hornos).

Atención – daños materiales

- Para desplazar el aparato coger el asa telescópica. No tirar del tubo del vapor para desplazar el aparato. Si las ruedas se bloquean, apagar el aparato y vaciar el depósito de agua. Inclinar el aparato para inspeccionar las ruedas.
- No levantar el aparato cogiéndolo por el asa telescópica o por el tubo del vapor.
- Desenrollar completamente el cable antes del uso.
- El uso de alargadores eléctricos no autorizados por el fabricante del aparato puede provocar daños y accidentes.
- No utilice la máquina sin agua, en este caso la bomba podría dañarse. Controle con regularidad el nivel de agua en el depósito.
- No hay que utilizar agua con gas (adicionada de anhídrido carbónico). En caso de agua especialmente calcárea se aconseja el uso de agua desmineralizada.
- No desconecte el enchufe de la toma de corriente tirando del cable.
- Después de haber desconectado de la toma de corriente el enchufe del cable de alimentación eléctrica y después de que todas las partes se hayan enfriado, se podrá limpiar el aparato exclusivamente con un paño no abrasivo apenas humedecido con agua. No utilice solventes que dañen las partes de plástico.

- No echar en el depósito vinagre, descalcificantes u otras sustancias perfumantes; de lo contrario la garantía pierde inmediatamente su validez.
- Antes de guardar el aparato, apáguelo presionando el interruptor (L). Desconectar siempre el enchufe del cable de alimentación de la toma de la corriente. Esperar que se haya enfriado (por lo menos 30 minutos). Vaciar completamente el depósito de agua.
- No deje nunca el aparato expuesto a los agentes atmosféricos (lluvia, sol, etc).
- **GUARDE SIEMPRE ESTAS INSTRUCCIONES.**

SUGERENCIAS

Este aparato no ha sido concebido para substituir una plancha. Antes de empezar a utilizar el aparato controlar las indicaciones en la etiqueta del tejido. Si no se conoce la composición del tejido de la prenda, buscar un punto del tejido que no sea visible. Hacer una prueba en ese punto.

No utilizar el aparato en tejidos de seda o de terciopelo. Ciertas prendas se planchan bien al revés o desde abajo hacia arriba.

Si se plancha en una posición muy baja, cerca del suelo, es necesario alzar el suministrador del vapor de vez en cuando para permitir que la condensación recaiga en la caldera.

Si las toberas empiezan a estar atascadas se oye un ruido parecido a un burbujeo.

Las prendas más duras y espesas requieren más de una pasada con el suministrador del vapor.

DESCRIPCIÓN DEL APARATO

A - Suministrador del vapor	K - Mango
B - Soporte del suministrador	L - Interruptor de encendido con testigo luminoso
C - Asa telescópica	M - Regulador vapor
D - Gancho de ajuste del asa telescópica	N - Tapón del depósito de agua
E - Cable de alimentación	O - Depósito de agua
F - Enganche para asa	P - Tapón de vaciado de la caldera
G - Ruedas anteriores orientables	Q - Percha plegable con pinzas para la ropa
H - Base con caldera	R - Accesorio cepillo y para raya de los pantalones
I - Enganche para el tubo del vapor	S - Guante
J - Tubo vapor	

Datos técnicos y de identificación

En la placa colocada bajo la base figuran los datos siguientes:

- constructor y marca CE
- modelo (Mod.)
- n° de matrícula (SN)
- tensión eléctrica de alimentación (V) y frecuencia (Hz)
- potencia eléctrica absorbida (W)
- numero verde asistencia

En las eventuales solicitudes a los Centros de Asistencia Autorizados, indique el modelo y el número de matrícula.

INSTRUCCIONES DE USO

Montaje



¡Atención!

Antes de la primera utilización quitar las eventuales etiquetas o protecciones del soporte del suministrador.

Sacar los componentes de la caja. Colocar el aparato en el suelo en una superficie horizontal.

Abra el gancho de ajuste del tubo telescópico (D) y alérguelo hasta el nivel deseado (Fig. 2).

Abra el gancho específico e inserte el tubo en el enganche en la base (Fig. 3).

Vuelva a cerrar los ganchos para bloquear el tubo telescópico.

Instalar el soporte para el suministrador (B) en la parte superior del asa (Fig. 4).

Conecte el tubo del vapor (J) a la base (Fig. 5). Enroscar el enganche (F) en el sentido indicado por la flecha.

Colocar el suministrador del vapor en el soporte (Fig. 6).

Llenado del depósito antes del uso



¡Atención!

Asegurarse que el aparato esté desenchufado de la toma de corriente antes de llenar el depósito de agua.

Sacar el depósito (Fig. 7).

Dé la vuelta al depósito de agua y quite el tapón (N) (Fig. 8).

Llenar el depósito directamente bajo el grifo con agua natural fresca (Fig. 9).

NUNCA llenar el depósito de agua por encima del nivel MAX.

El producto funciona con agua normal de grifo.

En caso de agua especialmente calcárea (con una dureza superior a 20^of) utilice una mezcla compuesta por el 50% de agua de grifo y por el 50% de agua desmineralizada.

Nunca utilizar agua desmineralizada pura.

No añadir ningún aditivo ni sustancias químicas (como, por ejemplo, almidón, aprestos, perfumes u otras); de lo contrario la garantía pierde inmediatamente su validez.



¡Atención!

No utilizar nunca el aparato sin agua en el depósito.

Recolocar el depósito de agua, asegurándose de que la válvula del depósito coincida con el perno situado en el alojamiento del aparato (Fig. 10). Apretar hasta la introducción completa del depósito y controlar su correcta instalación.

Encendido del aparato y utilización

Antes de conectar el enchufe, desenrollar por completo el cable de alimentación.

Introduzca la clavija en la toma de corriente (Fig. 11).

Presione el interruptor de encendido (Fig. 12). Asegúrese de que el indicador luminoso del interruptor (L) se encienda. Después de unos 45 segundos el vapor empezará a salir del suministrador.

Coloque la prenda en los ganchos específicos del soporte del suministrador de vapor (B).

Gire el regulador del vapor (Fig. 13) para ajustar la cantidad de vapor deseada.

La primera vez que se utiliza el aparato es posible que haya una ligera emanación de humo: se trata de un fenómeno perfectamente normal que desaparecerá después de poquísimo tiempo.

Utilizar el suministrador del vapor sólo efectuando movimientos verticales de abajo hacia arriba y viceversa (Fig. 14).



Atención

No utilizar el suministrador del vapor en posición horizontal o volcado, con las toberas hacia abajo. Peligro de salida de agua caliente por las toberas.

⚠ ¡Atención!

Colocar el suministrador del vapor en su soporte manteniendo las toberas dirigidas hacia la parte opuesta al cuerpo (Fig. 6). Peligro de quemaduras.

Durante el uso el tubo del vapor y el suministrador del vapor pueden alcanzar temperaturas elevadas. Esto es normal. No tocar, peligro de quemaduras.

No utilizar el aparato sobre tejidos sujetos por otras personas.

Llenado del depósito de agua durante el uso

Controlar siempre el nivel del agua que queda en el depósito.

Apagar el aparato apretando el interruptor de encendido (L) y desenchufar.

Desconecte la clavija de la toma de corriente (Fig. 11).

Sacar el depósito (Fig. 7).

Dé la vuelta al depósito de agua y quite el tapón (N) (Fig. 8).

Añadir agua directamente del grifo (Fig. 9). No llenar NUNCA el depósito por encima del nivel MAX.

Vuelva a colocar el depósito de agua en el aparato (Fig. 10), introduzca la clavija en la toma de corriente y vuelva a encender el aparato.

COMO UTILIZAR LOS ACCESORIOS

El aparato está equipado con accesorios: uno con el cepillo (R), que también permite tratar los bordes y las rayas de los pantalones, un guante (S) y una percha plegable con pinzas (Q) para colgar las prendas.

⚠ ¡Atención!

Antes de montar o quitar los accesorios, apagar el aparato. Esperar que el aparato se haya enfriado completamente.

Uso del accesorio con cepillo

Este accesorio se puede utilizar como un cepillo quita-pelusas, pero también para los dobladillos y las rayas de los pantalones. Enchufar el accesorio al suministrador del vapor (Fig. 16). Para utilizarlo para dobladillos y rayas, presione la palanca del accesorio e introduzca el borde del pantalón. Suelte la palanca y, cuando se produce el vapor, tire lentamente el suministrador para planchar el tejido (Fig. 17).

Uso del guante

Este accesorio permite mantener la mano detrás de la prenda que se está planchando, para mantenerla tensa sin quemarse.

Uso de la percha

Levantar las asas verticales de la percha hasta alinear las asas horizontales. Introducir las asas horizontales dentro de las sedes presentes en el cuerpo de la percha (Fig. 18). Quitar del asa el soporte del suministrador. Introducir la percha en el asa (Fig. 19). Introducir el soporte del suministrador en el perno presente en la percha.

DESPUÉS DE HABER UTILIZADO EL APARATO

Apagar el aparato apretando el interruptor de encendido (L) y desenchufar.

Desenchufe el cable de alimentación de la toma de corriente.

Retire el depósito de agua de la base con la caldera (Fig. 7).

Vacíe completamente el depósito de agua para evitar que el estancamiento de la misma facilite la formación de cal (Fig. 20).

Dejar que el aparato se enfríe por al menos 30 minutos.

Desmonte el tubo del vapor (J). Cierre el tubo telescópico (C).

Coloque el aparato sobre un fregadero, en posición horizontal. Desenrosque el tapón y vacíe completamente la caldera (Fig. 21).

Guarde el aparato en un lugar seco y fuera del alcance de los niños.

LIMPIEZA Y MANTENIMIENTO



¡Atención!

Antes de realizar la limpieza y el mantenimiento del aparato desenchufar siempre la clavija de la toma de corriente. Dejar que el aparato se enfríe por al menos 30 minutos.

Limpieza del aparato

Limpie las partes de plástico con un paño húmedo no abrasivo y secalas con un paño seco. No utilizar productos abrasivos para limpiar el aparato.

Limpieza del depósito de agua

Para la limpieza del depósito, introducir agua corriente, enjuagar y vaciar. No introducir en el depósito vinagre, descalcificantes u otras sustancias perfumantes; de lo contrario la garantía pierde inmediatamente su validez.

Vaciado y limpieza interna de la caldera



¡Atención!

Realice esta operación sólo cuando el aparato se haya enfriado completamente.



¡Atención!

No echar en el depósito vinagre, descalcificantes u otras sustancias perfumantes; de lo contrario la garantía pierde inmediatamente su validez.

Retire el depósito de agua (O) y vacíelo completamente antes de vaciar la caldera.

Coloque el aparato sobre un fregadero, en posición horizontal. Desenrosque el tapón y vacíe completamente la caldera (Fig. 21). Vuelva a cerrar el tapón.

A través de la conexión de la tubería de vapor (I) vierta en la caldera una taza de agua del grifo (Fig. 22).

Agite el aparato y vacíelo de nuevo, eliminando toda el agua (Fig. 21). Repetir la operación hasta que el agua que sale de la caldera esté limpia y transparente.





Se recomienda realizar la limpieza de la caldera por lo menos una vez al mes, para eliminar eventuales residuos de cal que puedan perjudicar el buen funcionamiento del aparato.

LA GARANTÍA NO CUBRE LOS DAÑOS CAUSADOS POR OBSTRUCCIONES DE CAL.

À PROPÓSITO DESTA MANUAL

Mesmo se os aparelhos foram realizados em conformidade com as Normas específicas europeias vigentes e são, portanto, protegidos em todas as suas partes potencialmente perigosas, deve-se ler atentamente estes avisos e usar o aparelho somente para o uso ao qual foi destinado para evitar acidentes e danos. Deixar este manual sempre acessível para futuras consultas. Sempre que desejar ceder este aparelho a outras pessoas, lembre-se de incluir também estas instruções.

As informações apresentadas neste manual estão marcadas com os seguintes símbolos, que indicam:

-  Perigo para as crianças
-  Aviso relativo a queimaduras
-  Perigo devido à electricidade
-  Atenção - danos materiais
-  Perigo de danos devidos a outras causas

USO PREVISTO

Você pode usar o aparelho para dar vida aos tecidos que ficaram pendurados por muito tempo. É possível remover também dobras de roupas delicadas ou difíceis de passar. Recomenda-se utilizar o aparelho apoiando-o ao chão, sobre uma superfície horizontal.

Este aparelho foi concebido somente para um uso privado e considera-se inadequado o uso para fins industriais ou profissionais.

ADVERTÊNCIAS DE SEGURANÇA

LER CUIDADOSAMENTE ESTAS INSTRUÇÕES.

- Este aparelho é destinado ao uso nas aplicações domésticas e semelhantes. Qualquer outro uso do aparelho não é previsto pelo Fabricante o qual não assumirá nenhuma responsabilidade por danos de nenhum tipo causados por uso impróprio do aparelho. O uso impróprio determina também a perda do efeito de qualquer forma de garantia.
- Não se assumem quaisquer tipos de responsabilidade pelo uso incorrecto ou por empregos diferentes daqueles previstos pelo presente folheto.
- Recomenda-se guardar a embalagem original, visto que não é efectuada a assistência gratuita por danos devidos à embalagem não adequada do produto no momento do envio do mesmo a um Centro de Assistência autorizado.
- A utilização de acessórios não recomendados ou não fornecidos pelo fabricante do aparelho pode comportar riscos de incêndio, choque eléctrico ou danos a pessoas.

Perigo para as crianças

- O aparelho pode ser utilizado por crianças com idade superior a 8 anos e por pessoas com capacidades físicas, sensoriais ou mentais reduzidas, ou sem experiência ou conhecimento do aparelho, somente se observadas ou se estas tiverem recebido instruções relativas ao uso em total segurança e tenham compreendido os perigos inerentes ao mesmo. As crianças não devem brincar com o aparelho. A limpeza e a manutenção que deve ser efectuada pelo utilizador não deve ser feita por crianças sem que sejam supervisionadas.

- As operações de limpeza e de manutenção não devem ser efetuadas por crianças menores de 8 anos sem a supervisão de um adulto.
- Manter sempre o aparelho e o cabo de alimentação fora do alcance de crianças de idade inferior a 8 anos.
- Não deixar os elementos da embalagem ao alcance de crianças pois constituem potenciais fontes de perigo.
- No momento em que decidir não utilizar mais o aparelho, recomendamos cortar o cabo de alimentação para que não possa mais funcionar. Recomendamos fazer com que suas partes susceptíveis a constituir perigo, principalmente para crianças que poderiam utilizar o aparelho para brincar, tornem-se inócuas.



Perigo devido à electricidade

- Antes de conectar o aparelho à rede de alimentação, certificar-se que a tensão indicada na placa corresponda àquela da rede local.
- Uso de extensões eléctricas não autorizadas pelo fabricante do aparelho pode provocar danos e acidentes.
- Conectar sempre o aparelho a uma tomada ligada a terra.
- Não imergir o aparelho em água ou outros líquidos.
- Não utilizar o aparelho com as mãos molhadas ou com os pés descalços.
- Não conectar nenhum outro aparelho de alta potência (aquecedores, ferros de engomar, radiadores etc) à mesma tomada de corrente. Perigo de sobrecarga eléctrica.



Perigo de danos devidos a outras causas

- Encher o reservatório com água antes de ligar o aparelho. As operações de enchimento de água devem ser efetuadas com a tomada do cabo de alimentação desligada do ponto de corrente.
- Ligar o aparelho apenas quando este estiver na posição de trabalho.
- Posicionar o aparelho no chão sobre superfícies horizontais. Não posicionar o aparelho sobre mesas ou degraus etc: perigo de queda!
- Não deslocar o aparelho puxando-o pelo tubo de vapor.
- Não deixar o aparelho sem vigilância enquanto este estiver ligado à rede eléctrica.
- Quando for necessário abandonar o aparelho por pouco tempo, posicionar sempre o bocal do vapor no relativo suporte (B), desligar o aparelho e retirar sempre o cabo de alimentação eléctrica da tomada de corrente.
- O aparelho não deverá ser usado se tiver caído, se possuir sinais de danos visíveis, em caso de avaria ou se houver suspeita de algum defeito após uma queda, ou em caso de perda de água. Desligar imediatamente a ficha da tomada eléctrica. Nunca ligue o aparelho se houver algum defeito. Todos os reparos, inclusive a substituição do cabo de alimentação, devem ser executados apenas pelo Centro de Assistência autorizado ou por pessoa com qualificação similar, de modo a prevenir qualquer risco. Do contrário, a garantia perderá sua validade.

Aviso relativo a queimaduras

- Nunca tentar utilizar o aparelho direcionando-o para si mesmo para vaporizar as roupas vestidas.
- Não tocar as partes metálicas do aparelho, assim como a água quente ou o vapor, quando este estiver em funcionamento e mesmo nos minutos após ser desligado pois poderiam causar queimaduras.
- Não deixar o tubo do vapor no chão ou enrolado em si mesmo quando o aparelho estiver funcionando ou logo depois de tê-lo desligado.
- Não remover o tubo do vapor enquanto passar as roupas. Perigo de saída de água quente.
- Perigo de queimaduras – As características de fabricação do aparelho, objeto desta publicação, não permitem proteger o utilizador do possível contato com o tubo do vapor ou com o bocal do vapor, seja durante o uso previsto, assim como nos minutos que seguem o seu desligamento. Além disso, recomenda-se prestar muita atenção durante a saída do vapor.
- Não direcionar o bocal de vapor para partes do corpo ou animais domésticos.
- Durante as operações de vaporização, apoiar o bocal no suporte com os furos voltados para o lado oposto em relação à posição do cabide.



- Após ter desligado o aparelho e retirado a ficha da tomada de corrente, deixá-lo em repouso, no chão.
- Nunca direcionar o jato de vapor para pessoas, animais, plantas ou mesmo para aparelhos que contenham partes elétricas (ex. interior de fornos).

Atenção - danos materiais

- Para deslocar o aparelho, segurar pela haste telescópica. Não puxar o tubo de vapor para deslocar o aparelho. Em caso de bloqueio das rodas, desligar o aparelho e esvaziar o depósito de água. Incliná-lo para inspecionar as rodas.
- Não levantar o aparelho segurando-o pela haste telescópica ou pelo tubo de vapor.
- Desenrolar totalmente o cabo antes da utilização.
- O uso de extensões elétricas não autorizadas pelo fabricante do aparelho pode provocar danos e acidentes.
- Não utilizar a máquina sem água, neste caso a bomba pode se danificar. Verificar regularmente o nível da água no reservatório.
- Não utilizar água com gás (com adição de dióxido de carbono). Em caso de água muito calcária aconselha-se o uso de água desmineralizada.
- Não desligar a tomada do ponto de corrente puxando-a pelo cabo.
- Após ter desligado a tomada do cabo de alimentação elétrica do ponto de corrente e após todas as partes terem esfriado, o aparelho poderá ser limpo exclusivamente com um pano não abrasivo humedecido em água. Nunca usar solventes que danifiquem as partes de plástico.

- Não colocar vinagre, soluções para descalcificação ou substâncias perfumantes no reservatório; caso contrário a garantia perderá imediatamente sua validade.
- Antes de arrumar o aparelho, desligá-lo pressionando o interruptor (L). Desligar sempre a ficha do cabo de alimentação da tomada de corrente. Aguardar que o aparelho esteja frio (pelo menos 30 minutos). Esvaziar totalmente o depósito.
- Não deixar o aparelho exposto a agentes atmosféricos (chuva, sol, etc).
- **CONSERVAR ESTAS INSTRUÇÕES.**

SUGESTÕES

Este aparelho não foi projetado para substituir um ferro de passar roupas. Antes de iniciar a utilizar o aparelho, consulte as indicações da etiqueta existente no tecido. Se não souber qual a composição do tecido da roupa, procurar uma parte de tecido que não seja visível. Fazer um teste nesta parte.

Não utilizar o aparelho sobre tecidos de seda ou veludo. Algumas roupas podem ser passadas melhor se viradas ao contrário ou de baixo para cima.

Caso usar o vaporizador em posição muito baixa, perto do chão, deve-se levantar o bocal de vapor, algumas vezes, para permitir que a condensação caia novamente na caldeira.

Se os furos começarem a ficar obstruídos, haverá um ruído parecido com um borbulho.

Roupas mais duras e grossas necessitam de mais de uma passagem com o bocal do vapor.

DESCRIÇÃO DO APARELHO

A - Bocal do vapor

B - Suporte do bocal

C - Haste telescópica

D - Gancho de regulação da haste telescópica

E - Cabo de alimentação

F - Encaixe para a haste

G - Rodas dianteiras orientáveis

H - Base com caldeira

I - Encaixe do tubo de vapor

J - Tubo do vapor

K - Pega

L - Interruptor liga-desliga com luz piloto

M - Manopla de regulação do vapor

N - Tampa do reservatório

O - Depósito de água

P - Tampa para esvaziamento da caldeira

Q - Cabide dobrável com pinças para roupas

R - Acessório escova e para dobras de calças

S - Luva

Dados técnicos e de identificação

A placa de dados abaixo da base fornece os seguintes dados:

- fabricante e marcação CE
- modelo (Mod)
- n° de matrícula (SN)
- tensão eléctrica de alimentação (V) e frequência (Hz)
- potência eléctrica absorvida (W)
- número verde de assistência

Para solicitações aos Centros de Assistência Autorizados, indicar o modelo e o número de matrícula.

INSTRUÇÕES PARA O USO

Montagem



Atenção!

Antes de utilizar o aparelho pela primeira vez, retirar as etiquetas ou proteções (se houver) do suporte do bocal.

Remover os componentes da caixa. Posicionar o aparelho no chão, sobre uma superfície horizontal.

Abrir o gancho de regulação da haste (D) e esticar a haste telescópica até o nível desejado (Fig. 2).

Abrir o gancho específico e inserir a haste no encaixe que se encontra na base (Fig. 3).

Fechar os ganchos para bloquear a haste.

Instalar o suporte para o bocal (B) na parte superior da haste (Fig. 4).

Ligar o tubo do vapor (J) à base (Fig. 5). Atarraxar o encaixe (F) no sentido indicado pela seta.

Posicionar o bocal do vapor no suporte (Fig. 6).

Enchimento do reservatório antes do uso



Atenção!

Certificar-se que o aparelho esteja desligado da rede de alimentação eléctrica antes de encher o reservatório com água.

Extrair o reservatório (Fig. 7).

Virar o depósito para baixo e remover a tampa (N) (Fig. 8).

Encher o reservatório directamente por baixo da torneira com água natural fresca (Fig. 9).

Não encher JAMAIS o depósito além do nível MAX.

O produto funciona com água normal de torneira.

Em caso de água muito calcária (com dureza superior a 20°f) utilizar uma mistura composta por 50% de água de torneira e 50% de água desmineralizada.

Nunca utilize água destilada pura.

Não adicionar nenhum aditivo ou substâncias químicas (como, por exemplo, amidos, gomas, perfumes ou outros); caso contrário a garantia perderá imediatamente sua validade.



Atenção!

Não utilizar o aparelho sem água no depósito.

Reposicionar o reservatório, tendo o cuidado para que a válvula do reservatório corresponda com o pino existente no alojamento predisposto no aparelho (Fig. 10). Pressionar até o fundo para que o reservatório se encaixe totalmente e certificar-se que esteja bem instalado.

Acionamento e uso do aparelho

Antes de ligar a tomada, desenrolar totalmente o cabo de alimentação.

Inserir a ficha na tomada de corrente (Fig. 11).

Pressionar o interruptor de acionamento (Fig. 12). Certificar-se que o indicador luminoso do interruptor (L) se acenda. Após 45 segundos, aproximadamente, o vapor começará a sair pelo bocal.

Posicionar a roupa nos ganchos específicos do suporte do bocal do vapor (B).

Rodar a manopla de regulação do vapor (Fig. 13) para ajustar a quantidade de vapor desejada.

A primeira vez que o aparelho for usado poderá ocorrer uma leve exalação de fumo: trata-se de um fenómeno perfeitamente normal que desaparecerá após pouquíssimo tempo.

Utilizar o bocal do vapor efetuando somente movimentos verticais de baixo para cima e vice-versa (Fig. 14).



Atenção

Não utilizar o bocal do vapor em posição horizontal ou virado ao contrário, com os furos para baixo. Perigo de saída de água quente pelos furos.

Atenção!



Posicionar o bocal do vapor em seu próprio suporte mantendo os furos voltados para a parte oposta do corpo (Fig. 6). Perigo de queimaduras.

Durante o uso, o tubo de vapor e o bocal de vapor podem atingir temperaturas elevadas. Isto é totalmente normal. Não tocar, perigo de queimaduras.

Não utilizar o aparelho em tecidos que outra pessoa estiver segurando.

Enchimento do reservatório durante o uso

Verificar sempre o nível da água que ficou no reservatório durante o período em que se passou roupa.

Desligar o aparelho pressionando a tecla de acionamento (L).

Desligar a ficha da tomada de corrente elétrica (Fig. 11).

Extrair o reservatório (Fig. 7).

Virar o depósito para baixo e remover a tampa (N) (Fig. 8).

Adicionar água diretamente da torneira (Fig. 9). NUNCA encher o reservatório além do nível indicado com "MAX".

Reposicionar o depósito no aparelho (Fig. 10), inserir a ficha na tomada de corrente e ligar novamente o aparelho.

COMO UTILIZAR OS ACESSÓRIOS

O aparelho é dotado de acessórios: um com escova (R), que permite também engomar as bainhas e as dobras das calças, uma luva (S) e um cabide dobrável com pinças (Q) para pendurar roupas.

Atenção!



Antes de continuar a montagem ou a remoção dos acessórios, desligar o aparelho. Aguardar que o aparelho tenha esfriado totalmente.

Uso do acessório com escova

Este acessório pode ser utilizado como escova tira-borbotos, mas também para bainhas e dobras das calças. Encaixar o acessório ao bocal do vapor (Fig. 16). Para utilizá-lo para bainhas e dobras, pressionar a alavanca do acessório e inserir a bainha da calça. Liberar a alavanca e, quando houver produção de vapor, mover lentamente o bocal do vapor para engomar o tecido (Fig. 17).

Uso da luva

Este acessório permite manter a mão atrás da roupa que estiver a engomar para esticar a mesma sem se queimar.

Uso do cabide

Levantar as hastes verticais do cabide, até o alinhamento das hastes horizontais. Inserir as hastes horizontais dentro das sedes existentes no corpo do cabide (Fig. 18). Remover o suporte do bocal da haste. Inserir o cabide na haste (Fig. 19). Inserir o suporte do bocal no pino existente no cabide.

APÓS TER USADO O APARELHO

Desligar o aparelho pressionando a tecla de accionamento (L).

Desligar o cabo de alimentação da tomada de corrente.

Extrair o depósito da base com caldeira (Fig. 7).

Esvaziar totalmente o reservatório da água de modo a evitar que a água estagnada favoreça a formação de calcário (Fig. 20).

Deixar que o aparelho esfrie por, no mínimo, 30 minutos.

Desmontar o tubo do vapor (J). Fechar a haste telescópica (C).

Posicionar o aparelho sobre uma pia, na posição horizontal. Desatarraxar a tampa e esvaziar totalmente a caldeira (Fig. 21).

Recolocar o aparelho em lugar seco e fora do alcance de crianças.

LIMPEZA E MANUTENÇÃO



Atenção!

Antes de continuar a limpeza e a manutenção do aparelho, retirar a ficha da tomada de corrente. Deixar que o aparelho esfrie por, no mínimo, 30 minutos.

Limpeza do aparelho

Limpar as partes de plástico com um pano húmido não abrasivo e enxugar as mesmas com um pano seco. Não utilizar produtos abrasivos para limpar o aparelho.

Limpeza do depósito

Para a limpeza do depósito, inserir água fresca, enxaguar e esvaziar. Não colocar vinagre, soluções para descalcificação ou substâncias perfumantes no reservatório; caso contrário a garantia perderá imediatamente sua validade.

Esvaziamento e limpeza interna da caldeira



Atenção!

Efetuar esta operação somente quando o aparelho estiver totalmente frio.



Atenção!

Não colocar vinagre, soluções para descalcificação ou substâncias perfumantes no reservatório; caso contrário a garantia perderá imediatamente sua validade.

Extrair o depósito (O) e esvazia-lo totalmente antes de continuar com o esvaziamento da caldeira.

Posicionar o aparelho sobre uma pia, na posição horizontal. Desatarraxar a tampa e esvaziar totalmente a caldeira (Fig. 21). Fechar a tampa.

Através do encaixe do tubo do vapor (I) deitar na caldeira uma chávena de água de torneira (Fig. 22).





Agitar o aparelho e esvaziar novamente, eliminando toda a água (Fig. 21). Repetir a operação até quando a água que sair da caldeira estiver limpa e cristalina.

Lembramos que a limpeza da caldeira deve ser feita pelo menos uma vez por mês, de modo a eliminar possíveis resíduos de calcário que possam comprometer o funcionamento normal do aparelho.

A GARANTIA NÃO COBRE DANOS DERIVADOS DE OBSTRUÇÕES DEVIDAS AO CALCÁRIO.

OVER DEZE HANDLEIDING

Ook al zijn de apparaten vervaardigd in overeenstemming met de toepasselijke specifieke Europese regelgeving, en zijn alle potentieel gevaarlijke delen beveiligd, moeten deze instructies toch aandachtig worden doorgelezen, en mag het apparaat alleen worden gebruikt voor het doel waarvoor hij is bestemd, om ongelukken en schade te voorkomen. Houd dit boekje altijd binnen handbereik voor toekomstige raadpleging. Als u dit apparaat aan andere personen wilt overdoen, denk er dan aan dat deze instructies worden meegegeven. De informatie in deze handleiding is gemarkeerd met symbolen die het volgende betekenen:

-  Gevaar voor kinderen
-  Waarschuwing voor verbrandingsgevaar
-  Gevaar als gevolg van elektriciteit
-  Let op – schade aan materialen
-  Risico op schade door andere oorzaken

BEDOELD GEBRUIK

U kunt het apparaat gebruiken om de stoffen op te frissen nadat ze gedurende lange tijd opgehangen of opgesloten waren. Er kunnen ook vouwen mee uit fijne kledingstukken of uit moeilijk te strijken kledingstukken worden gehaald. Het wordt aanbevolen het apparaat te gebruiken door het op een horizontaal oppervlak op de vloer te zetten.

Dit apparaat is uitsluitend ontworpen voor privégebruik en is dus ongeschikt voor industriële of professionele doeleinden.

VEILIGHEIDSWAARSCHUWINGEN

LEES DEZE INSTRUCTIES AANDACHTIG DOOR.

- Dit apparaat is bestemd voor huishoudelijk gebruik en dergelijke. De fabrikant heeft geen enkel ander gebruik voorzien en wijst dus iedere vorm van aansprakelijkheid af voor schade die wordt veroorzaakt door een oneigenlijk gebruik van het apparaat zelf. Bovendien heeft oneigenlijk gebruik tot gevolg dat iedere garantie komt te vervallen.
- Wij wijzen iedere verantwoordelijkheid af voor een onjuist gebruik of gebruik voor andere doeleinden dan die zijn voorzien in dit boekje.
- Het wordt aangeraden de originele verpakking te bewaren, aangezien geen gratis assistentie wordt verleend als het product defect raakt bij het versturen naar een erkend Service Centrum doordat het niet goed is verpakt.
- Het gebruik van niet door de fabrikant van het apparaat aanbevolen of geleverde accessoires kan gevaar voor brand, elektroshock en persoonlijk letsel veroorzaken.

Gevaar voor kinderen

- Het apparaat mag worden gebruikt door kinderen ouder dan 8 jaar en personen met verstandelijke, lichamelijke en zintuiglijke beperkingen of zonder ervaring of de noodzakelijke kennis, mits ze onder toezicht staan en en ze goede instructies hebben gekregen over een veilig gebruik van het apparaat en bekend zijn met de risico's die eraan verbonden zijn. Kinderen mogen niet met het apparaat spelen. De reiniging en het onderhoud die bedoeld zijn om door de gebruiker te worden verricht, mogen niet uitgevoerd worden door kinderen zonder toezicht.

- Reinigings- en onderhoudswerkzaamheden mogen niet door kinderen worden verricht, tenzij ze ouder zijn dan 8 jaar en dit onder toezicht gebeurt.
- Houd het apparaat en de stroomkabel altijd buiten bereik van kinderen jonger dan 8 jaar.
- Houd de verpakkingsmaterialen buiten het bereik van kinderen, aangezien deze een bron van gevaar kunnen vormen.
- Mocht u dit apparaat willen weggooien, dan bevelen wij aan om het onbruikbaar te maken door het stroomsnoer door te snijden. Verder bevelen wij aan om de delen van het apparaat die gevaar kunnen opleveren onschadelijk te maken, met name voor kinderen die het apparaat kunnen gebruiken om ermee te spelen.



Gevaar als gevolg van elektriciteit

- Controleer, alvorens het apparaat op het lichtnet aan te sluiten, of de op het plaatje aangegeven spanning overeenkomt met de spanning van het lokale lichtnet.
- Het gebruik van niet door de fabrikant van het apparaat goedgekeurde verlengsnoeren, kan schade en ongelukken veroorzaken.
- Sluit het apparaat altijd aan op een geaard stopcontact.
- Dompel het apparaat niet in water of andere vloeistoffen.
- Gebruik het apparaat niet als u natte handen heeft of op blote voeten loopt.
- Sluit geen enkel ander apparaat dat veel stroom verbruikt (kacheltjes, strijkijzers, radiatoren, enz.) op hetzelfde stopcontact aan. Gevaar voor elektrische overbelasting.



Risico op schade door andere oorzaken

- Vul het reservoir met water alvorens het apparaat aan te zetten. Het apparaat mag alleen met water worden gevuld met de stekker uit het stopcontact.
- Schakel het apparaat pas aan op de plaats van gebruik.
- Zet het apparaat op een horizontaal oppervlak op de vloer. Zet het apparaat niet op tafels of verhogingen: valgevaar!
- Verplaats het apparaat niet door aan de stoomslang te trekken.
- Laat het apparaat niet onbeheerd achter terwijl de stekker in het stopcontact zit.
- Zet de stoomkop, als u zelfs ook maar voor even bij het apparaat wegloopt, altijd op de daarvoor bestemde steun (B), zet het apparaat uit en trek de stekker altijd uit het stopcontact.
- Het apparaat mag niet worden gebruikt als het is gevallen, als er zichtbare schade is, bij storingen of een mogelijk defect na een val, of als hij water lekt. Haal de stekker meteen uit het stopcontact. Schakel het apparaat nooit in als het defect is. Alle reparaties, waaronder ook de vervanging van het stroomsnoer, dienen uitsluitend te worden uitgevoerd door een erkend Service Centrum of door een daartoe gekwalificeerd persoon, om ieder risico te vermijden. Anders komt de garantie te vervallen.

Waarschuwing voor verbrandingsgevaar

- Probeer nooit om het apparaat te gebruiken op de kleding die u op dat moment aanheeft.
- Kom niet aan de metalen delen van het apparaat, het hete water of de stoom, wanneer het in werking is en een aantal minuten nadat het is uitgezet, aangezien u zich hieraan zou kunnen branden.
- Laat de stoomslang niet op de grond of opgerold liggen als het apparaat werkt of meteen nadat u het heeft uitgezet.
- Verwijder de stoomslang niet tijdens het strijken. Gevaar voor lekken van heet water.
- Gevaar voor brandwonden - Door de structurele kenmerken van het apparaat waar dit boekje over gaat, kan de gebruiker zowel tijdens het gebruik als tijdens de eerste minuten nadat het apparaat is uitgeschakeld niet beschermd worden tegen mogelijk contact met de stoomslang of de stoomkop. Bovendien wordt aanbevolen altijd goed uit te kijken tijdens de stoomafgifte.
- Richt de stoomkop nooit op lichaamsdelen of huisdieren.
- Tijdens het strijken legt u de stoomkop op de steun met de stoomopeningen afgekeerd van de klerhanger.



- Na het apparaat te hebben uitgeschakeld en de stekker uit het stopcontact te hebben gehaald, laat u het op de grond rusten.
- Richt de stoomstoot nooit op personen, dieren, planten of op apparaten met elektrische delen (bijv. op de binnenkant van de oven).

Let op – schade aan materialen

- Om het apparaat te verplaatsen, pakt u het bij de telescoopstang vast. Trek niet aan de stoomslang om het apparaat te verplaatsen. In geval de wielen blokkeren, schakelt u het apparaat uit en maakt u het waterreservoir leeg. Zet het apparaat schuin om de wielen te controleren.
- Til het apparaat niet op door het aan de telescoopstang of de stoomslang vast te pakken.
- Rol de kabel voor het gebruik helemaal af.
- Het gebruik van elektrische verlengsnoeren die niet zijn goedgekeurd door de producent van het apparaat kan schade en ongevallen veroorzaken.
- Gebruik het apparaat niet zonder water, hierdoor zou de pomp beschadigd kunnen raken. Controleer het water in het reservoir regelmatig.
- Gebruik geen koolzuurhoudend water. In geval van zeer kalkrijk water wordt aanbevolen gedemineraliseerd water te gebruiken.
- Haal de stekker niet uit het stopcontact door aan de kabel te trekken.
- Na de stekker van het stroomsnoer uit het stopcontact te hebben gehaald en nadat alle delen zijn afgekoeld, mag het apparaat uitsluitend worden gereinigd met een niet schurende doek die iets is bevochtigd met water. Gebruik nooit oplosmiddelen die de plastic delen beschadigen.

- Giet geen azijn, ontkalkingsmiddelen of andere geparfumeerde substanties in het reservoir; anders komt de garantie onmiddellijk te vervallen.
 - Voordat u het apparaat opbergt zet het uit door op de schakelaar (L) te drukken. Haal de stekker van de stroomkabel altijd uit het stopcontact. Wacht tot het apparaat is afgekoeld (minstens 30 minuten). Maak het reservoir helemaal leeg.
 - Zorg dat het apparaat niet wordt blootgesteld aan weersomstandigheden (regen, zon, enz.).
- **BEWAAR DEZE INSTRUCTIES ALTIJD.**

SUGGESTIES

Dit apparaat is er niet voor gemaakt om een strijkijzer te vervangen. Voordat u het apparaat begint te gebruiken, controleert u de beschreven aanwijzingen op het stofetiket. Als u de stofsamenstelling van het te bewerken kledingstuk niet kent, zoek dan een punt uit op de stof dat niet zichtbaar is. Verricht een test op dat punt. Gebruik het apparaat niet op zijden of velours stoffen. Sommige kledingstukken kunnen goed binnenstebuiten of van beneden naar boven worden gestreken.

Als u erg laag, in de buurt van de vloer strijkt, moet u de stoomkop af en toe optillen zodat de condens in de ketel terug kan vallen.

Als de stoomopeningen verstopt beginnen te raken hoort u een gorgelend geluid.

Bij stijvere en dikkere kledingstukken is het nodig er vaker met de stoomkop overheen te gaan.

BESCHRIJVING VAN HET APPARAAT

A - Stoomkop	K - Handgreep
B - Steun voor de stoomkop	L - Aan/uit schakelaar met controlelampje
C - Telescoopstang	M - Stoomregelknop
D - Afstelling telescoopstang	N - Dop van het reservoir
E - Stroomsnoer	O - Waterreservoir
F - Koppeling voor de stang	P - Dop om de stoomketel te legen
G - Zwenkende voorwielen	Q - Inklapbare kleeerhanger met klemmen voor kleding
H - Basis met ketel	R - Accessoires: borstel en broekopvouwer
I - Koppeling voor de stoomslang	S - Handschoen
J - Stoomslang	

Technische en identificatiegegevens

Op het plaatje aan de onderkant van de basis worden de volgende gegevens weergegeven:

- fabrikant en EG-merk
- model (Mod.)
- serienummer (SN)
- voedingsspanning (V) en frequentie (Hz)
- opgenomen elektrisch vermogen (W)
- gratis telefoonnummer assistentie

Vermeld, bij eventuele verzoeken aan Erkende Servicecentra, het model en het serienummer.

GEBRUIKSAANWIJZING

Montage



Let op!

Verwijder, alvorens het apparaat voor de eerste keer te gebruiken, eventuele etiketten of beschermingselementen van de steun van het stoomkop.

Haal alle onderdelen uit de doos. Zet het apparaat op een vlak oppervlak op de grond.

Open de afstelling van de stang (D) en trek de telescoopstang zo ver uit als gewenst (Fig. 2).

Open de speciale haak en steek de stang in de verbinding op de basis (Fig. 3).

Sluit de haken weer om de stang vast te zetten.

Breng de steun voor de stoomkop (B) in de bovenkant van de stang aan (Fig. 4).

Sluit de stoomslang (J) op de basis aan (Fig. 5). Draai de koppeling (F) in de richting die door de pijl wordt aangegeven.

Leg de stoomkop op de steun (Fig. 6).

Het vullen van het reservoir vóór gebruik



Let op!

Controleer of de stekker van het apparaat uit het stopcontact is getrokken alvorens het reservoir met water te vullen.

Verwijder het reservoir (Fig. 7).

Houd het reservoir ondersteboven en verwijder de dop (N) (Fig. 8).

Vul het reservoir direct onder de kraan met vers natuurlijk water (Fig. 9).

Zorg dat het MAX-niveau NOOIT wordt overschreden.

Het product werkt met gewoon kraanwater.

Bij bijzonder kalkhoudend water (met een hogere hardheid dan 20°F) gebruikt u een mengsel bestaande uit 50% kraanwater en 50% gedemineraliseerd water.

Gebruik nooit alleen gedemineraliseerd water.

Voeg geen additieven of chemische stoffen toe (zoals bijvoorbeeld stijfsels, appreteermiddelen, parfum e.d.); anders komt de garantie onmiddellijk te vervallen.



Let op!

Gebruik het apparaat nooit zonder water in het reservoir.

Breng het reservoir weer aan en let erop of de klep van het reservoir met de pin, die op de plaats waar het reservoir op het apparaat hoort, (Fig. 10) samenvalt. Druk het helemaal aan tot het reservoir er volledig inzit en controleer of het goed zit.

Het apparaat inschakelen en gebruiken

Voordat u de stekker in het stopcontact steekt, rolt u de stroomkabel helemaal af.

Steek de stekker in het stopcontact (Fig. 11).

Druk op de aan/uitschakelaar (Fig. 12). Controleer of het controlelampje van de schakelaar gaat branden (L).

Na 45 seconden begint de stoom uit de stoomkop te komen.

Hang het kledingstuk aan de hiervoor bestemde haken van de steun van de stoomkop (B).

Druk op de stoomregelknop (Fig. 13) om de gewenste hoeveelheid geleverde stoom in te stellen.

Wanneer u het apparaat voor het eerst inschakelt, kan het zijn dat u er een beetje rook uit ziet komen: dit is een heel normaal verschijnsel dat in zeer korte tijd vanzelf verdwijnt.

Gebruik de stoomkop alleen met verticale bewegingen van onder naar boven en omgekeerd (Fig. 14).



Let op

Gebruik de stoomkop niet horizontaal of ondersteboven met de stoomopeningen omlaag. Gevaar voor lekken van heet water uit de stoomopeningen.

Let op!

Doe de stoomkop op de hiervoor bestemde steun en houd de stoomopeningen afgekeerd van het lichaam (Fig. 6). Gevaar voor brandwonden.

Tijdens het gebruik van de stoomslang en de stoomkop kunnen hoge temperaturen worden bereikt. Dat is heel normaal. Niet aankomen, gevaar voor brandwonden.

Gebruik het apparaat niet op stoffen die omhoog worden gehouden door andere personen.

Reservoir vullen tijdens gebruik

Controleer tijdens het strijken altijd hoeveel water er nog in het reservoir zit.

Schakel het apparaat uit door op de knop (L) te drukken.

Haal de stekker uit het stopcontact (Fig. 11).

Verwijder het reservoir (Fig. 7).

Houd het reservoir ondersteboven en verwijder de dop (N) (Fig. 8).

Vul het reservoir met water uit de kraan (Fig. 9). Vul het reservoir NOOIT verder dan het met "MAX" aangegeven peil.

Zet het reservoir terug op het apparaat (Fig. 10), steek de stekker in het stopcontact en schakel het apparaat weer in.

DE ACCESSOIRES GEBRUIKEN

Het apparaat is voorzien van accessoires: een met borstel (R), waarmee u ook de zomen en vouwen in pantalons kunt maken, een handschoen (S) en een inklapbare kleeerhanger met klemmen (Q) om de kleren op te hangen.

Let op!

Voordat u de accessoires aanbrengt of verwijderd, schakelt u het apparaat uit. Wacht tot het apparaat helemaal is afgekoeld.

Gebruik van het accessoire met borstel

Dit accessoire kan worden gebruikt als kledingborstel om pluizen te verwijderen, maar ook voor de zomen en vouwen in pantalons. Bevestig het accessoire aan de stoomkop (Fig. 16). Om hem voor de zomen en vouwen te gebruiken, drukt u op de knop van het accessoire en doet u de rand van de pantalon erin. Laat de knop los en wanneer er stoom wordt geproduceerd, trekt u langzaam aan de stoomkop om de stof te strijken (Fig. 17).

De handschoen gebruiken

Met dit accessoire kunt u uw hand achter het kledingstuk houden dat u aan het strijken bent, om het gespannen te houden zonder dat u zich verbrandt.

De kleeerhanger gebruiken

Til de verticale stangen van de kleeerhanger op tot de horizontale stangen zijn uitgelijnd. Steek de horizontale stangen in de uitsparingen in de kleeerhanger (Fig. 18). Verwijder de steun voor de stoomkop. Steek de kleeerhanger in de stang (Fig. 19). Steek de steun voor de stoomkop op de pin die zich op de kleeerhanger bevindt.

NA HET APPARAAT TE HEBBEN GEBRUIKT

Schakel het apparaat uit door op de knop (L) te drukken.

Trek de stekker uit het stopcontact.

Verwijder het reservoir van de basis met ketel (Fig. 7).

Giet het waterreservoir helemaal leeg; zorg dat er geen water in blijft staan, hierdoor wordt het ontstaan van kalkaanslag bevorderd (Fig. 20).

Laat het apparaat minstens 30 minuten afkoelen.

De stoomslang (J) demonteren. De telescoopstang (C) inschuiven.

Zet het apparaat horizontaal op een wastafel. Draai de dop los en maak de stoomketel helemaal leeg (Fig. 21).

Berg het apparaat op een droge plek en buiten bereik van kinderen op.

REINIGING EN ONDERHOUD



Let op!

Voordat u het apparaat begint te reinigen of er onderhoud op verricht, haalt u altijd de stekker uit het stopcontact. Laat het apparaat minstens 30 minuten afkoelen.

Reiniging van het apparaat

Reinig de kunststof delen met een vochtige, niet schurende lap en droog ze met een droge lap. Gebruik geen schuurmiddelen om het apparaat schoon te maken.

Het reservoir reinigen

Om het reservoir schoon te maken, doet u er vers water in, spoelt u het om en maakt u het leeg. Giet geen azijn, ontkalkingsmiddelen of andere geparfumeerde substanties in het reservoir; anders komt de garantie onmiddellijk te vervallen.

Stoomketel legen en binnenkant reinigen



Let op!

Voer deze handeling alleen uit als het apparaat volledig is afgekoeld.



Let op!

Giet geen azijn, ontkalkingsmiddelen of andere geparfumeerde substanties de ketel; anders komt de garantie onmiddellijk te vervallen.

Verwijder het reservoir (O) en maak het helemaal leeg, voordat u de stoomketel leegmaakt.

Zet het apparaat horizontaal op een wastafel. Draai de dop los en maak de stoomketel helemaal leeg (Fig. 21). Sluit de dop weer.

Giet een kopje leidingwater via de opening voor de stoomslang in de ketel (I) (Fig. 22).

Schud het apparaat en maak het weer leeg. Verwijder hierbij al het water (Fig. 21). Herhaal deze handeling tot het water dat uit de stoomketel komt helder en schoon is.





Het wordt aangeraden de ketel minstens elke maand zodanig schoon te maken, dat de eventuele kalkaanslag, die de normale werking van het apparaat kan storen, wordt verwijderd.

DE GARANTIE DEKT GEEN SCHADE VEROORZAAKT DOOR VERSTOPPING DOOR KALKAANSLAG.

ΣΧΕΤΙΚΑ ΜΕ ΤΟ ΠΑΡΟΝ ΕΓΧΕΙΡΙΔΙΟ

Μολονότι οι συσκευές κατασκευάστηκαν σύμφωνα με τις προδιαγραφές των κείμενων ευρωπαϊκών διατάξεων και κατά συνέπεια είναι προστατευμένες σε όλα τα δυνητικά επικίνδυνα εξαρτήματα, διαβάστε προσεκτικά τις προειδοποιήσεις του παρόντος και χρησιμοποιήστε τη συσκευή μονάχα για το σκοπό που προορίζεται, ώστε να αποφύγετε ατυχήματα και ζημιές. Φυλάξτε πρόχειρο το εγχειρίδιο αυτό, για να μπορείτε να το συμβουλευέστε στο μέλλον. Αν πρόκειται να δώσετε τη συσκευή σε κάποιο άλλο άτομο, θυμηθείτε να του παραδώσετε μαζί και το παρόν εγχειρίδιο.

Οι πληροφορίες του παρόντος φέρουν τα παρακάτω σύμβολα που σημαίνουν:

-  Κίνδυνος για τα μικρά παιδιά
-  Προειδοποίηση για εγκαύματα
-  Κίνδυνος ηλεκτροπληξίας
-  Προσοχή – υλικές ζημιές
-  Κίνδυνος ζημιάς από διάφορες άλλες αιτίες

ΠΡΟΒΛΕΠΟΜΕΝΗ ΧΡΗΣΗ

Μπορείτε να χρησιμοποιήσετε τη συσκευή για να φρεσκάρετε υφάσματα και ρούχα που έμειναν κρεμασμένα ή κλεισμένα σε ντουλάπες για μεγάλο χρονικό διάστημα. Μπορείτε επίσης να ισιώσετε τις ζάρες σε ευαίσθητα υφάσματα ή σε ρούχα που είναι δύσκολο να σιδερωθούν. Συνιστάται η χρήση της συσκευής ακουμπισμένη σε οριζόντια επιφάνεια στο δάπεδο.

Η συσκευή αυτή είναι σχεδιασμένη μονάχα για οικιακή χρήση και κατά συνέπεια θεωρείται ακατάλληλη οποιαδήποτε επαγγελματική χρήση.

ΠΡΟΕΙΔΟΠΟΙΗΣΕΙΣ ΑΣΦΑΛΕΙΑΣ

ΔΙΑΒΑΣΤΕ ΠΡΟΣΕΚΤΙΚΑ ΤΙΣ ΠΑΡΑΚΑΤΩ ΟΔΗΓΙΕΣ.

- Η συσκευή αυτή προορίζεται αποκλειστικά για οικιακή ή παρόμοια χρήση. Οποιαδήποτε άλλη χρήση δεν προβλέπεται από τον κατασκευαστικό οίκο, που συνεπώς απαλλάσσεται από οποιαδήποτε ευθύνη για ζημιές κάθε φύσης, που οφείλονται στην ακατάλληλη χρήση της μηχανής. Η ακατάλληλη χρήση έχει σαν συνέπεια την ακύρωση οποιασδήποτε μορφής εγγύησης.
- Δεν αναλαμβάνουμε καμία ευθύνη για λανθασμένη χρήση της συσκευής, ή για κάποια άλλη χρήση που δεν αναφέρεται στο παρόν.
- Συνιστούμε να φυλάσσετε τα υλικά συσκευασίας του εργοστασίου, δεδομένου ότι δεν προβλέπεται δωρεάν τεχνική υποστήριξη για τις ζημιές που προκλήθηκαν από ακατάλληλη συσκευασία του προϊόντος κατά την αποστολή από ένα εξουσιοδοτημένο Κέντρο Τεχνικής Υποστήριξης (Σέρβις).
- Η χρήση εξαρτημάτων που δεν συνιστά ή δεν έχει προμηθεύσει ο κατασκευαστικός οίκος της συσκευής μπορεί να ενέχει κίνδυνο πυρκαγιάς, ηλεκτροπληξίας ή τραυματισμού.

Κίνδυνος για τα μικρά παιδιά

- Απαγορεύεται η χρήση της συσκευής από παιδιά κάτω από 8 ετών και άτομα με ειδικές ανάγκες, ή από άτομα που δεν έχουν την απαιτούμενη πείρα, εκτός και αν επιτηρούνται από έναν υπεύθυνο, που έχει διαβάσει και κατανοήσει τις οδηγίες και τους κινδύνους που παρουσιάζονται κατά την χρήση της συσκευής.

τα παιδιά δεν πρέπει να παίζουν με τη συσκευή. Ο καθαρισμός και η συντήρηση που είναι αρμοδιότητες του χρήστη, δεν πρέπει να εκτελούνται από παιδιά χωρίς την επιτήρηση ενός ενήλικα.

- Οι εργασίες καθαρισμού και συντήρησης δεν πρέπει να εκτελούνται από παιδιά μικρότερα των 8 ετών και χωρίς επιτήρηση.
- Κρατήστε τη συσκευή και το καλώδιο τροφοδοσίας μακριά από παιδιά μικρότερα των 8 ετών.
- Τα υλικά συσκευασίας δεν πρέπει να εγκαταλείπονται στη διάθεση μικρών παιδιών, δεδομένου ότι αποτελούν πηγή κινδύνου.
- Αν αποφασίσετε να πετάξετε τη συσκευή, πρέπει να την αχρηστεύσετε κόβοντας το καλώδιο τροφοδοσίας. Συνιστάται επίσης να καταστήσετε ακίνδυνα τα μέρη της συσκευής που μπορεί να αποτελέσουν πηγή κινδύνου, ιδιαίτερα για μικρά παιδιά που μπορεί να παίζουν με τη συσκευή.



Κίνδυνος ηλεκτροπληξίας

- Πριν βάλετε το φις του καλωδίου στην πρίζα, βεβαιωθείτε πως η τάση που αναφέρεται στην πινακίδα τεχνικών χαρακτηριστικών της συσκευής, αντιστοιχεί στην τάση του δικτύου της περιοχής σας.
- Η χρήση ηλεκτρικών μπαλαντέζων μη εξουσιοδοτημένων από το εργοστάσιο μπορεί να προκαλέσει ζημιές ή ατυχήματα.
- Να χρησιμοποιείτε πάντα μια γειωμένη πρίζα.
- Μην βυθίζετε τη συσκευή σε νερό ή άλλα υγρά.
- Μην χρησιμοποιείτε τη συσκευή με βρεγμένα χέρια ή ξυπόλητοι.
- Μην συνδέετε ποτέ στην ίδια πρίζα καμία άλλη συσκευή υψηλής ισχύος (σόμπες, σίδερα, ηλεκτρικά καλοριφέρ, κ.λπ.). Κίνδυνος ηλεκτρικής υπερφόρτωσης.



Κίνδυνος ζημιάς από διάφορες άλλες αιτίες

- Πριν ανάψετε τη συσκευή, γεμίστε το δοχείο με νερό. Να βγάξετε πάντα το φις του καλωδίου από την πρίζα, πριν γεμίσετε τη συσκευή με νερό.
- Να ανάβετε τη συσκευή μόνον όταν είναι στη σωστή θέση.
- Τοποθετήστε τη συσκευή σε οριζόντια επιφάνεια στο δάπεδο. Μην τοποθετείτε τη συσκευή σε τραπέζια ή πάγκους: Κίνδυνος πτώσης!
- Μην μετακινείτε τη συσκευή τραβώντας την από το σωλήνα ατμού.
- Μην αφήνετε τη συσκευή στην πρίζα, όταν απομακρύνεστε από το χώρο που βρίσκεται.
- Όταν πρέπει να απουσιάσετε για λίγο, να τοποθετείτε πάντα το στόμιο παροχής ατμού στην ειδική βάση του (B), να σβήνετε τη συσκευή και να βγάξετε πάντα το φις του καλωδίου τροφοδοσίας από την πρίζα.
- Η συσκευή δεν πρέπει να χρησιμοποιείται αν έπεσε κάτω ή αν έχει εμφανή σημάδια ζημιάς, σε περίπτωση βλάβης ή αν υποψιάζεστε ελαττωματική λειτουργία μετά από πτώση ή αν παρουσιάζει διαρροή νερού. Να βγάξετε αμέσως το φις από την πρίζα. Μην θέτετε ποτέ σε λειτουργία τη μηχανή, αν παρουσιάζει ελάτ-

τωμα. Όλες οι επισκευές, ακόμα και η αντικατάσταση του ηλεκτρικού καλωδίου, πρέπει να εκτελούνται σε ένα Εξουσιοδοτημένο Κέντρο Τεχνικής Υποστήριξης (Σέρβις), ή οπωσδήποτε από έναν ηλεκτρολόγο, ώστε να αποφεύγετε οποιονδήποτε κίνδυνο. Σε αντίθετη περίπτωση θα παύει να ισχύει η εγγύηση.

Προειδοποίηση για εγκαύματα

- Μην επιχειρήσετε ποτέ να χρησιμοποιήσετε τη συσκευή για να σιδερώσετε κάποιο ρούχο που φοράτε εκείνη τη στιγμή.
- Μην αγγίζετε τα μεταλλικά μέρη της συσκευής, το ζεστό νερό ή τον ατμό, όταν είναι αναμμένη ή λίγο μετά το σβήσιμο, γιατί μπορεί να πάθετε εγκαύματα.
- Μην αφήνετε το σωλήνα ατμού στο δάπεδο ή τυλιγμένο γύρω από τον εαυτό του όταν είναι αναμμένη η συσκευή ή αμέσως μετά από το σβήσιμό της.
- Μην αφαιρείτε το σωλήνα ατμού όταν σιδερώνετε. Κίνδυνος εκροής ζεστού νερού.
- Κίνδυνος εγκαυμάτων – Τα κατασκευαστικά χαρακτηριστικά της συσκευής, που περιγράφεται στο έντυπο αυτό, δεν δίνουν την δυνατότητα να προστατευθεί ο χρήστης από την πιθανή επαφή με το σωλήνα ατμού ή το στόμιο παροχής ατμού, τόσο κατά την διάρκεια της χρήσης, όσο και λίγα λεπτά μετά το σβήσιμο της συσκευής. Συνιστάται ιδιαίτερη προσοχή κατά την εκτόξευση ατμού.
- Μην κατευθύνετε το στόμιο παροχής ατμού προς το σώμα σας ή προς κατοικίδια ζώα.
- Κατά τις εργασίες σιδερώματος, να ακουμπάτε το στόμιο παροχής ατμού στη βάση του με τα ακροφύσια στραμμένα προς τη αντίθετη πλευρά σε σχέση με την θέση της κρεμάστρας.



- Αφού σβήσετε τη συσκευή και βγάλετε το φως από την πρίζα, αφήστε την στο δάπεδο.
- Μην κατευθύνετε ποτέ τον ατμό πάνω σε άτομα, ζώα και φυτά, ή σε συσκευές που περιέχουν ηλεκτρικά εξαρτήματα (όπως π.χ. στο εσωτερικό του φούρνου).

Προσοχή – υλικές ζημιές

- Για να μετακινήσετε τη συσκευή πιάστε την από το τηλεσκοπικό κοντάρι. Μην τραβάτε το σωλήνα ατμού για να μετακινήσετε τη συσκευή. Σε περίπτωση που μπλοκάρουν τα ροδάκια, σβήστε τη συσκευή και αδειάστε το νερό από το δοχείο. Γείρετε τη συσκευή για να ελέγξετε τα ροδάκια.
- Μην ανασηκώνετε τη συσκευή πιάνοντάς την από το τηλεσκοπικό κοντάρι ή από το σωλήνα ατμού.
- Ξετυλίξτε τελείως το καλώδιο πριν χρησιμοποιήσετε τη συσκευή.
- Η χρήση προεκτάσεων του καλωδίου (μπαλαντέζες), που δεν είναι εγκεκριμένες από τον κατασκευαστή, μπορεί να προκαλέσει ατυχήματα.
- Μη χρησιμοποιείτε τη συσκευή όταν δεν έχει νερό. Μπορεί να πάθει ζημιά η αντλία. Να ελέγχετε τακτικά τη στάθμη του νερού στο δοχείο.
- Μην χρησιμοποιείτε αεριούχο νερό (που περιέχει διοξείδιο του άνθρακα). Συνιστάται η χρήση απεσταγμένου νερού, όταν το νερό της περιοχής σας περιέχει πολλά άλατα.

- Μην τραβάτε ποτέ το καλώδιο για να το βγάλετε από την πρίζα.
 - Μπορείτε να καθαρίσετε τη συσκευή αποκλειστικά με ένα μαλακό υγρό πανί, αφού κρυώσει και εφόσον έχετε βγάλει το φις του καλωδίου από την πρίζα. Μη χρησιμοποιείτε ποτέ διαλύτες που μπορεί να κάνουν ζημιά στα πλαστικά.
 - Μην χύνετε στο δοχείο ξύδι, ουσίες για την αφαίρεση αλάτων ή άλλες αρωματικές ουσίες; διαφορετικά θα παύσει να ισχύει άμεσα η εγγύηση.
 - Προτού φυλάξετε τη συσκευή, σβήστε την πατώντας το διακόπτη (L). Να βγάζετε πάντα το φις του καλωδίου από την πρίζα. Περιμένετε να κρυώσει (τουλάχιστον 30 λεπτά). Αδειάστε τελείως το δοχείο.
 - Μην αφήνετε τη συσκευή εκτεθειμένη σε ατμοσφαιρικούς παράγοντες (βροχή, ήλιο κλπ).
- **ΦΥΛΑΞΤΕ ΑΥΤΕΣ ΤΙΣ ΟΔΗΓΙΕΣ.**

ΥΠΟΔΕΙΞΕΙΣ

Η συσκευή αυτή δεν είναι σχεδιασμένη για να αντικαθιστά ένα σίδερο. Πριν χρησιμοποιήσετε τη συσκευή, διαβάστε τις οδηγίες στην ετικέτα του υφάσματος. Αν δεν γνωρίζετε τη σύνθεση του υφάσματος, βρείτε ένα σημείο του που δεν φαίνεται (από την ανάποδη) και κάνετε μία δοκιμή στο σημείο αυτό.

Μην χρησιμοποιείτε τη συσκευή σε μεταξωτά και βελούδινα υφάσματα. Μερικά ρούχα σιδερώνονται καλύτερα από την ανάποδη ή από κάτω προς τα πάνω.

Για να σιδερώσετε σε πολύ χαμηλή θέση κοντά στο δάπεδο, πρέπει να ανασηκώσετε κάθε τόσο το στόμιο παροχής ατμού, ώστε να μπορεί να επιστρέφει το συμπύκνωμα στο λέβητα.

Αν αρχίζουν να φράζουν τα ακροφύσια, θα ακούγεται ένας θόρυβος σαν γαργάρισμα νερού.

Ρούχα από σκληρό ή παχύ ύφασμα απαιτούν περισσότερα περάσματα με το στόμιο παροχής ατμού.

ΠΕΡΙΓΡΑΦΗ ΤΗΣ ΣΥΣΚΕΥΗΣ

A - Στόμιο παροχής ατμού	K - Χειρολαβή
B - Βάση στομίου παροχής ατμού	L - Διακόπτης λειτουργίας με φωτεινό ενδεικτικό λαμπάκι
C - Τηλεσκοπικό κοντάρι	M - Κουμπί ρύθμισης ατμού
D - Γάντζος ρύθμισης τηλεσκοπικού σωλήνα	N - Τάπα δοχείου
E - Καλώδιο τροφοδοσίας	O - Δοχείο νερού
F - Υποδοχή στήριξης κονταριού	P - Τάπα εκκένωσης του λέβητα
G - Εμπρόσθια προσανατολιζόμενα ροδάκια	Q - Πτυσσόμενη κρεμάστρα με λαβίδες για τα ρούχα
H - Βάση με λέβητα	R - Εξάρτημα βούρτσας και τσάκισης παντελονιών
I - Υποδοχή στήριξης σωλήνα ατμού	S - Γάντι
J - Σωλήνας ατμού	

Τεχνικά χαρακτηριστικά αναγνώρισης της συσκευής

Στην πινακίδα που υπάρχει κάτω από τη βάση, αναγράφονται τα παρακάτω στοιχεία:

- κατασκευαστικός οίκος και σήμανση CE (EOK)
- μοντέλο (Mod.)
- αρ. σειράς (SN)
- ηλεκτρική τάση τροφοδότησης (V) και συχνότητας (Hz)
- καταναλισκόμενη ηλεκτρική ισχύς (W)
- πράσινο τηλέφωνο (δωρεάν κλήση) τεχνικής υποστήριξης

Όταν απευθύνεστε στα Εξουσιοδοτημένα Κέντρα Υποστήριξης (Σέρβις), να αναφέρετε το μοντέλο και τον αριθμό σειράς της μηχανής.

ΟΔΗΓΙΕΣ ΧΡΗΣΗΣ

Συναρμολόγηση



Προσοχή!

Πριν χρησιμοποιήσετε για πρώτη φορά τη συσκευή, αφαιρέστε τις ετικέτες και τυχόν άλλα προστατευτικά από τη βάση του στομίου παροχής.

Αφαιρέστε τα εξαρτήματα από το κουτί. Τοποθετήστε τη συσκευή σε οριζόντια επιφάνεια στο δάπεδο.

Ανοίξτε το γάντζο ρύθμισης του κονταριού (D) και προεκτείνετε το τηλεσκοπικό κοντάρι στο μήκος που θέλετε (Εικ. 2).

Ανοίξτε τον ειδικό γάντζο και περάστε το κοντάρι στο υποστήριγμα της βάσης (Εικ. 3).

Ξανακλείστε τους γάντζους για να ακινητοποιήσετε το κοντάρι.

Τοποθετήστε τη βάση για το στόμιο παροχής ατμού (B) στο πάνω τμήμα του κονταριού (Εικ. 4).

Συνδέστε το σωλήνα ατμού (J) στη βάση (Εικ. 5). Βιδώστε το σύνδεσμο (F) με τη φορά που δείχνει το βέλος.

Τοποθετήστε το στόμιο παροχής ατμού στη βάση του (Εικ. 6).

Γέμισμα του δοχείου πριν από τη χρήση



Προσοχή!

Πριν γεμίσετε το δοχείο με νερό, βεβαιωθείτε πως το φινι είναι βγαλμένο από την πρίζα.

Αφαιρέστε το δοχείο (Εικ. 7).

Αναποδογυρίστε το δοχείο και αφαιρέστε την τάπα (N) (Εικ. 8).

Γεμίστε το δοχείο κατευθείαν κάτω από τη βρύση με καθαρό νερό του δικτύου (Εικ. 9).

Μην γεμίζετε ΠΟΤΕ το δοχείο πάνω από τη μέγιστη στάθμη (MAX).

Η συσκευή λειτουργεί με κανονικό νερό της βρύσης.

Σε περίπτωση που χρησιμοποιείτε νερό με μεγάλη περιεκτικότητα αλάτων (σκληρότητα μεγαλύτερη από 20°f) να χρησιμοποιείτε ένα μίγμα νερού της βρύσης και αποσταγμένου νερού με αναλογία 50% από το καθένα.

Μη χρησιμοποιείτε ποτέ καθαρό απιονισμένο νερό.

Μην προσθέτετε στο νερό καμία άλλη χημική ουσία (όπως για παράδειγμα άμυλο, αρωματικά, ή οτιδήποτε άλλο); διαφορετικά θα παύσει να ισχύει άμεσα η εγγύηση.

Προσοχή!

 Μην χρησιμοποιείτε ποτέ τη συσκευή χωρίς νερό στο δοχείο.

Ξαναβάλτε το δοχείο στην θέση του, φροντίζοντας να αντιστοιχίσετε τη βαλβίδα του δοχείου με τον πείρο που υπάρχει στην έδρα της συσκευής (Εικ. 10). Πιέστε τέρμα μέχρι να "κουμπώσει" το δοχείο και βεβαιωθείτε πως είναι σωστά τοποθετημένο.

Αναμμα και χρήση της συσκευής

Πριν βάλετε το φιν στην πρίζα, ξετυλίξτε τελείως το καλώδιο τροφοδοσίας.

Βάλτε το φιν σε μια πρίζα (Εικ. 11).

Πατήστε το διακόπτη λειτουργίας (Εικ. 12). Βεβαιωθείτε πως ανάβει το ενδεικτικό λαμπάκι του διακόπτη (L).

Μετά από περίπου 45 δευτερόλεπτα, ο ατμός θα αρχίσει να εκρέει από το στόμιο παροχής ατμού.

Τοποθετήστε το ρούχο στις ειδικές λαβίδες της βάσης του στομίου παροχής ατμού (B).

Γυρίστε το κουμπί ρύθμισης του ατμού (Εικ. 13) για να ρυθμίσετε την επιθυμητή ποσότητα ατμού.

Την πρώτη φορά που θα χρησιμοποιήσετε τη συσκευή μπορεί να δείτε να εκλύεται λίγος καπνός: Είναι ένα κανονικό φαινόμενο, που θα εξαφανιστεί σύντομα.

Χρησιμοποιήστε το στόμιο παροχής ατμού μονάχα με κατακόρυφες κινήσεις από πάνω προς τα κάτω και αντιστρόφως (Εικ. 14).

Προσοχή

 Μην χρησιμοποιείτε το στόμιο παροχής ατμού σε οριζόντια θέση ή αναποδογυρισμένο, με τα ακροφύσια προς τα κάτω. Κίνδυνος εκροής ζεστού νερού από τα ακροφύσια.

Προσοχή!

 Τοποθετήστε το στόμιο παροχής ατμού στη βάση του κρατώντας τα ακροφύσια στραμμένα από την αντίθετη πλευρά ως προς το σώμα (Εικ. 6). Κίνδυνος εγκαυμάτων.

Κατά την διάρκεια της χρήσης ο σωλήνας ατμού και το στόμιο παροχής ατμού μπορεί να φτάσουν σε πολύ υψηλές θερμοκρασίες. Πρόκειται για ένα κανονικό φαινόμενο. Μην αγγίζετε, κίνδυνος εγκαυμάτων.

Μην χρησιμοποιείτε ποτέ τη συσκευή σε υφάσματα που κρατάνε άλλα άτομα.

Γέμισμα του δοχείου κατά την χρήση

Όταν σιδερώνετε, να ελέγχετε πάντα τη στάθμη του νερού που απομένει στο δοχείο.

Σβήστε τη συσκευή πατώντας τον διακόπτη (L).

Βγάλτε το φιν από την ηλεκτρική πρίζα (Εικ. 11).

Αφαιρέστε το δοχείο (Εικ. 7).

Αναποδογυρίστε το δοχείο και αφαιρέστε την τάπα (N) (Εικ. 8).

Προσθέστε νερό κατευθείαν από τη βρύση (Εικ. 9). Μην γεμίζετε ΠΟΤΕ το δοχείο πάνω από τη μέγιστη στάθμη που δείχνει το σημάδι "MAX".

Ξαναβάλτε το δοχείο στη συσκευή (Εικ. 10), βάλτε το φιν στην πρίζα και ξανανάψτε τη συσκευή.

ΠΩΣ ΝΑ ΧΡΗΣΙΜΟΠΟΙΗΣΕΤΕ ΤΑ ΕΞΑΡΤΗΜΑΤΑ

Η συσκευή έχει βοηθητικά εξαρτήματα: ένα με βούρτσα (R), που δίνει τη δυνατότητα να κάνετε ρεβέρ και τσακίσεις στα παντελόνια, ένα γάντι (S) και μια πτυσσόμενη κρεμάστρα (Q) για να κρεμάτε τα ρούχα.



Προσοχή!

Πριν προχωρήσετε στη συναρμολόγηση ή στην αφαίρεση των εξαρτημάτων, πρέπει να σβήνετε τη συσκευή. Περιμένετε να κρυώσει τελείως η συσκευή.

Χρήση του εξαρτήματος με τη βούρτσα

Αυτό το εξάρτημα μπορεί να χρησιμοποιηθεί σαν βούρτσα για την αφαίρεση του χνουδιού, αλλά και για τα ρεβέρ και τις τσακίσεις στα παντελόνια. Στερεώστε το εξάρτημα στο στόμιο παροχής ατμού (Εικ. 16). Για να το χρησιμοποιήσετε σε ρεβέρ και τσακίσεις, πατήστε το μοχλό του εξαρτήματος και περάστε το άκρο του παντελονιού. Αφήστε το μοχλό και, όταν δημιουργηθεί ο ατμός, τραβήξτε αργά το στόμιο παροχής ατμού για να σιδερώσετε το ύφασμα (Εικ. 17).

Χρήση του γαντιού

Αυτό το εξάρτημα σας δίνει τη δυνατότητα να βάλετε το χέρι σας πίσω από το ρούχο που σιδερώνετε, για να το κρατήσετε τεντωμένο χωρίς να πάθετε εγκαύματα.

Χρήση της κρεμάστρας

Ανασηκώστε τα κατακόρυφα κοντάρια της κρεμάστρας, μέχρι να ευθυγραμμίσετε τα οριζόντια κοντάρια. Περάστε τα οριζόντια κοντάρια μέσα στις έδρες που υπάρχουν στο σώμα της κρεμάστρας (Εικ. 18). Αφαιρέστε από το κοντάρι τη βάση του στομίου παροχής ατμού. Περάστε την κρεμάστρα στο κοντάρι (Εικ. 19). Περάστε στο πείρο που υπάρχει στην κρεμάστρα τη βάση του στομίου παροχής ατμού.

ΑΦΟΥ ΧΡΗΣΙΜΟΠΟΙΗΣΕΤΕ ΤΗ ΣΥΣΚΕΥΗ

Σβήστε τη συσκευή πατώντας τον διακόπτη (L).

Βγάλτε το φιλ από την πρίζα.

Αφαιρέστε το δοχείο από τη βάση με λέβητα (Εικ. 7).

Αδειάστε τελείως το δοχείο για να αποφύγετε το σχηματισμό αλάτων από το στάσιμο νερό (Εικ. 20).

Περιμένετε να κρυώσει η συσκευή τουλάχιστον για 30 λεπτά.

Αποσυναρμολογήστε το σωλήνα ατμού (J). Κλείστε το τηλεσκοπικό κοντάρι (C).

Τοποθετήστε τη συσκευή σε οριζόντια θέση, πάνω σε ένα νιπτήρα. Ξεβιδώστε την τάπα και αδειάστε τελείως το λέβητα (Εικ. 21).

Φυλάξτε τη συσκευή σε ένα χώρο χωρίς υγρασία και χωρίς προσπέλαση στα μικρά παιδιά.

ΚΑΘΑΡΙΣΜΟΣ ΚΑΙ ΣΥΝΤΗΡΗΣΗ

Προσοχή!

Πριν προχωρήσετε στις εργασίες καθαρισμού και της συσκευής, να βγάξετε πάντα το φως από την πρίζα. Περιμένετε να κρυώσει η συσκευή τουλάχιστον για 30 λεπτά.

Καθαρισμός της συσκευής

Καθαρίστε τα πλαστικά μέρη με ένα καθαρό και απαλό πανί και σκουπίστε με ένα στεγνό πανί. Μην καθαρίζετε τη συσκευή με προϊόντα που έχουν τραχιά επιφάνεια.

Καθαρισμός του δοχείου

Για να καθαρίσετε το δοχείο, ξεπλύνετε το με νερό της βρύσης και αδειάστε το στη συνέχεια. Μην χύνετε στο δοχείο ξύδι, ουσίες για την αφαίρεση αλάτων ή άλλες αρωματικές ουσίες; διαφορετικά θα παύσει να ισχύει άμεσα η εγγύηση.

Άδειασμα και εσωτερικό καθαρίσμα του λέβητα

Προσοχή!

Εκτελέστε αυτή την εργασία, μόνον αφού κρυώσει τελείως η συσκευή.

Προσοχή!

Μην χύνετε στο δοχείο ξύδι, ουσίες για την αφαίρεση αλάτων ή άλλες αρωματικές ουσίες; διαφορετικά θα παύσει να ισχύει άμεσα η εγγύηση.

Προτού αδειάσετε το λέβητα, αφαιρέστε το δοχείο (O) και αδειάστε το τελείως.

Τοποθετήστε τη συσκευή σε οριζόντια θέση, πάνω σε ένα νιπτήρα. Ξεβιδώστε την τάπα και αδειάστε τελείως το λέβητα (Εικ. 21). Ξανακλείστε την τάπα.

Διαμέσου του συνδέσμου του σωλήνα ατμού (I) αδειάστε μέσα στο δοχείο ένα φλιτζάνι με νερό της βρύσης (Εικ. 22).

Ταρακουνήστε τη συσκευή και ύστερα αδειάστε τελείως το νερό από το εσωτερικό της (Εικ. 21). Επαναλάβετε αυτή την διαδικασία, μέχρις ότου το νερό που βγαίνει από το λέβητα να είναι καθαρό και διαυγές.

Συνιστάται να καθαρίζετε το λέβητα τουλάχιστον κάθε μήνα, ώστε να απομακρύνετε τα κατάλοιπα αλάτων που μπορεί να επηρεάσουν αρνητικά την κανονική λειτουργία της συσκευής.

Η ΕΓΓΥΗΣΗ ΔΕΝ ΚΑΛΥΠΤΕΙ ΒΛΑΒΕΣ ΠΟΥ ΟΦΕΙΛΟΝΤΑΙ ΣΕ ΦΡΑΞΙΜΟ ΑΠΟ ΑΛΑΤΑ.

СОДЕРЖАНИЕ ДАННОЙ ИНСТРУКЦИИ

Несмотря на то, что данное устройство было изготовлено в полном соответствии с требованиями действующих европейских норм и все его потенциально опасные части обеспечены необходимой защитой, внимательно ознакомьтесь с настоящими мерами безопасности и, во избежание травм и повреждений, используйте прибор строго по назначению. Рекомендуется хранить данную инструкцию в легкодоступном месте. Если вы решите передать данное устройство в другие руки, не забудьте передать вместе с ним и эту инструкцию.

Содержащаяся в данной инструкции информация сопровождается следующими условными обозначениями:

 Опасно для детей

 Меры безопасности по предотвращению ожогов

 Опасность поражения электрическим током

 Внимание - возможность возникновения материального ущерба

 Угроза возникновения ущерба, вызванная иными причинами

ИСПОЛЬЗОВАНИЕ ПО НАЗНАЧЕНИЮ

Прибор можно также использовать для освежения тканей, которые где-то долго висели или лежали. Кроме того, с его помощью можно разглаживать складки на изделиях из деликатных тканей или трудно поддающихся глажке. При эксплуатации прибор рекомендуется ставить на пол, на горизонтальную поверхность.

Прибор предназначен только для домашнего применения и не должен использоваться в коммерческих и промышленных целях.

О СОБЛЮДЕНИИ МЕР БЕЗОПАСНОСТИ

ПЕРЕД ПЕРВЫМ ИСПОЛЬЗОВАНИЕМ ПРИБОРА НЕОБХОДИМО ВНИМАТЕЛЬНО ПРОЧИТАТЬ НАСТОЯЩУЮ ИНСТРУКЦИЮ.

- Этот прибор предназначен исключительно для использования в домашних и бытовых условиях. Любой другой способ использования прибора, не предусмотренный производителем, освобождает его от ответственности за возможные повреждения, вызванные подобным использованием. Применение устройства не по назначению влечет за собой отмену любой формы гарантии.
- Изготовитель не несет ответственности за неправильное использование прибора или использование его в целях, не предусмотренных данным руководством по эксплуатации.
- Рекомендуется хранить оригинальную упаковку, т.к. бесплатное сервисное обслуживание не предусмотрено в случае повреждений, вызванных неправильной упаковкой изделия при его отсылке в авторизованный Центр сервисного обслуживания.
- Использование аксессуаров не рекомендованных производителем или не входящих в комплект прибора, может стать причиной возгорания, удара электрического тока или нанесения вреда человеку.

Опасно для детей

- Прибор могут использовать дети старше 8 лет, а также лица с ограниченными физическими, сенсорными или умственными способностями или без опыта или умения пользоваться подобными устройствами, только в присутствии ответственного лица или после разъяснения им правил пользования прибором и опасностей, которым они могут подвергнуться во время использования прибора. Не разрешайте детям играть с прибором. Очистку и техническое обслуживание прибора, которые должен выполнять пользователь, запрещается выполнять детям без присмотра взрослых.
- Действия по чистке и техническому обслуживанию прибора могут совершаться детьми не младше 8 лет и только под наблюдением взрослых.
- Держите прибор и шнур электропитания в месте, недоступном для детей младше 8 лет.
- Во избежание несчастных случаев, не оставляйте упаковку от прибора в местах, доступных для детей.
- После окончания срока эксплуатации устройства, в целях его правильной утилизации, рекомендуется отрезать электрический провод, сделав прибор непригодным для использования. Рекомендуется следить за тем, чтобы потенциально опасные детали прибора не стали игрушкой для детей.

Опасность поражения электрическим током

- Перед подключением прибора к электросети проверить, соответствует ли напряжение, указанное на табличке прибора, напряжению сети.
- Использование электрических удлинителей, не одобренных производителем прибора, может повлечь за собой возникновения ущерба и несчастных случаев.
- Подключать питающий провод прибора к розетке с заземлением.
- Не опускать прибор в воду и другие жидкости.
- Не прикасаться к прибору мокрыми руками или босыми ногами.
- Не подключайте к той же розетке электропитания другой прибор высокой мощности (печи, утюги, обогреватели, и т.д.). Опасность перегрузки электросети.

Угроза возникновения ущерба, вызванная иными причинами

- Перед применением аппарата заполнить резервуар водой. Заполнение водой должно происходить при вынутой вилке провода питания из розетки электрического тока.
- Включать прибор только, когда он находится в рабочем положении.
- Поставьте прибор на пол на горизонтальную поверхность. Не рекомендуется ставить прибор на столы или другие возвышения: Опасность падения!

- Запрещается передвигать прибор, держа его за трубку подачи пара.
- Не оставлять без присмотра прибор, подключенный к электросети.
- Даже на время краткого отсутствия необходимо помещать устройство подачи пара на соответствующую подставку (В), выключать прибор и всегда отсоединять электрошнур от розетки.
- Прибор нельзя эксплуатировать, если он упал и на нем заметны явные признаки повреждения, в случае, если есть подозрение на наличие повреждений, вызванных падением, либо если из него капает вода. Сразу вытащить вилку из электророзетки. Не использовать неисправный прибор. Во избежание любого риска все ремонты, включая замену провода питания, должны производиться исключительно в авторизованном центре сервисного обслуживания или специалистом, обладающим необходимой квалификацией. В противном случае гарантия не сохраняется.



Меры безопасности по предотвращению ожогов

- Никогда не направлять действие прибора на себя, на свою одежду.
- Избегать контакта с металлическими частями прибора, горячей водой или паром, когда прибор включен или сразу после его выключения из-за опасности получения ожогов.
- Никогда не оставляйте трубку подачи пара на полу и не обворачивайте ее вокруг своего тела, когда прибор находится в рабочем состоянии или сразу после его выключения.
- Запрещается вынимать трубку подачи пара во время глажки. Опасность вытекания горячей воды.
- Опасность ожогов: Конструктивные особенности прибора, составляющего предмет настоящей инструкции, не позволяют защитить потребителя от контакта с паровой трубкой или устройством подачи пара, как во время использования прибора, так и после его выключения. Кроме того, будьте особенно внимательны во время подачи пара.
- Не разрешается направлять устройство подачи пара в сторону частей тела или в сторону домашних животных.
- Во время глажки поместите устройство подачи пара на подставку с насадками, обращенными в противоположную сторону от вешалки.



- После того, как вы выключили прибор и вынули вилку из розетки, оставьте его охлаждаться на полу.
- Категорически запрещается направлять струю пара на людей, животных, растения или на приборы, содержащие электрические части (например, фены).

 **Внимание - возможность возникновения
материального ущерба**

- Для перемещения прибора необходимо держать его за телескопическую ручку. Запрещается тянуть за трубку подачи пара для перемещения прибора. При блокировке колес необходимо выключить прибор и освободить резервуар от воды. Наклоните прибор и осмотрите колеса.
- не разрешается поднимать прибор, держа его за телескопическую ручки или за трубку подачи пара.
- Перед началом эксплуатации размотайте полностью электрошнур.
- Применение неавторизованных производителем прибора электрических удлинителей может привести к поломкам и повреждениям.
- Не применять аппарат без воды, может сломаться насос. Регулярно проверять уровень воды в резервуар.
- Не использовать газированную воду (с добавлением углекислого газа). Если водопроводная вода очень жесткая, рекомендуется применять деминерализованную воду.
- Вынимая вилку из электрической розетки, не тяните ее за провод.
- Чистка утюга производится неабразивной и слегка влажной тканью и только после того, как вы вытащили вилку электрического провода питания из розетки и все части утюга остыли, Запрещается применять любые растворители, поскольку они могут повредить пластмассовые части.
- Не наливать в бачок уксус, умягчитель или ароматизированные жидкости; в противном случае действие гарантии сразу же прекращается.
- Прежде чем поставить прибор на место, выключите его, нажав на выключатель (L). Следует всегда вынимать шнур из розетки. Подождите пока прибор полностью охладится (минимум 30 мин.). Полностью освободите резервуар от воды.
- Не разрешается подвергать прибор воздействию атмосферных факторов (дождь, солнце и т.д.).
- **ХРАНИТЬ НАСТОЯЩЕЕ РУКОВОДСТВО ПО ЭКСПЛУАТАЦИИ.**

СОВЕТЫ

Данный прибор не предназначен для того, чтобы полностью заменить утюг. Перед началом эксплуатации проверьте этикетку на одежде, содержащую указания по глажке. В случае отсутствия информации о составе ткани, которую предстоит гладить, найдите самое малозаметное место на ней. Попробуйте прогладить в этом месте.

Не используйте прибор на шелковых и бархатных тканях. Некоторые вещи лучше гладить в обратном направлении - снизу вверх.

Если вы гладите в достаточно низком положении, вблизи пола, то рекомендуется немного приподнять устройство подачи пара таким образом, чтобы конденсат попадал прямоком в котел.

Если насадки начинают засоряться, то может слышаться шум, похожий на бульканье.

Для изделий из более плотной и жесткой ткани рекомендуется проводить устройством подачи пара более одного раза.

ОПИСАНИЕ ПРИБОРА

A - Устройство подачи пара	K - Ручка
B - Подставка для устройства подачи пара	L - Кнопка выключения со светящимся индикатором
C - Телескопическая ручка	M - Регулятор пара
D - Стопорный элемент для выдвигающейся трубки	N - Крышка резервуара
E - Кабель электропитания	O - Водяной резервуар
F - Крепление для ручки	P - Крышка котла
G - Ведущие передние колеса	Q - Складывающаяся вешалка с зажимами для одежды
H - Основание с парогенератором	R - Аксессуар в виде щетки и насадки для формирования стрелок
I - Крепление трубки подачи пара	S - Перчатка
J - Трубка подачи пара	

Технические характеристики и идентификационные данные

На табличке, закрепленной под основанием прибора, указаны следующие данные:

- Производитель и маркировка ЕС
- Модель (Mod)
- регистрационный № (SN)
- электрическое напряжение (В) и частота (Гц)
- потребляемое напряжение (W)
- бесплатная телефонная служба техподдержки

При оформлении заявки в Авторизованный Центр сервисного обслуживания, необходимо указывать модель и регистрационный номер.

Сборка



Внимание!

Перед первым использованием прибора удалите все этикетки и защитные наклейки с подставки устройства подачи пара.

Выньте все части прибора из упаковки. Поставьте прибор на пол на горизонтальную поверхность. Откройте крючок регулировки штанги (D) и удлините телескопическую штангу до желаемого уровня (Рис. 2).

Откройте соответствующий крючок и вставьте штангу в крепление на основании (Рис. 3).

Закройте крючки, чтобы заблокировать штангу.

Установите подставку для устройства подачи пара (B) в верхней части ручки (Рис. 4).

Присоедините паровую трубку (J) к основанию (Рис. 5). Завинтите крепеж (F) в направлении, указанном стрелкой.

Установите устройство подачи пара на подставку (Рис. 6).

Заполнение бачка перед применением



Внимание!

Перед заполнением бачка водой необходимо убедиться, что аппарат отключён от сети электрического питания.

Вынуть бачок (Рис. 7).

Переверните бак и извлеките пробку (N) (Рис. 8).

Наполнить бачок прямо из-под крана холодной водой (Рис. 9).

Никогда не наполнять бачок выше максимального уровня.

для работы прибора можно использовать обычную водопроводную воду.

В случае повышенной жесткости (более 20°f) воды рекомендуется использовать 50% воды из-под крана и 50% дистиллированной воды.

Ни при каких условиях не использовать одну деминерализованную воду.

Запрещается добавлять в прибор какие-либо химические вещества (например, крахмал, красители, отдушки и др.); в противном случае действие гарантии сразу же прекращается.



Внимание!

Категорически запрещается использовать прибор с пустым резервуаром.

Закрепить резервуар следя за тем, чтобы его клапан совпал со штифтом в основании прибора (Рис. 10). Нажимать на днище резервуара до его полной установки на место и убедиться в том, что она установлен правильно.

Включение прибора и его эксплуатация

Прежде, чем вставить штепсельную вилку, полностью распрямить провод питания.

Вставьте вилку в электророзетку (Рис. 11).

Нажмите переключатель включения (Рис. 12). Убедитесь в том, что индикатор выключателя загорелся (L). Через 45 сек. пар начнет выходить из устройства подачи пара.

Закрепите предмет одежды с помощью специальных крючков на держателе устройства подачи пара (B). Поверните ручку регулировки пара (Рис. 13), чтобы задать желаемое количество подаваемого пара.

При первом использовании приборе возможно появление легкого дымка: это вполне нормальное явление, которое исчезнет через короткий промежуток времени.

Используйте устройство подачи пара только в вертикальном направлении: снизу вверх или наоборот (Рис. 14).



Внимание

Не рекомендуется эксплуатировать устройство подачи пара в горизонтальном положении или в перевернутом виде так, чтобы насадки были направлены вниз. Опасность вытекания горячей воды через насадки.



Внимание!

Поместить устройство подачи пара на подставку, удерживая сопло в направлении от корпуса (Рис. 6). Опасность ожогов.

Во время эксплуатации прибора трубка подачи пара и устройство подачи пара могут очень сильно нагреваться. Это совершенно нормальное явление. Не дотрагиваться, опасность ожогов.

Не используйте прибор на тканях, поддерживаемых другими людьми.

Наполнение резервуара в процессе применения

Постоянно проверять содержание воды в баке в течении глажки.

Выключите прибор, нажав на выключатель (L).

Извлеките шнур из электророзетки (Рис. 11).

Вынуть бачок (Рис. 7).

Переверните бак и извлеките пробку (N) (Рис. 8).

Воду можно наливать прямо из крана (Рис. 9). Никогда не наполнять бачок выше максимального уровня.

Установите бак обратно на прибор (Рис. 10), вставьте вилку в электророзетку и вновь включите прибор.

ПРАВИЛА ПОЛЬЗОВАНИЯ АКСЕССУАРАМИ

В комплект входят дополнительных аксессуаров: с щеткой (R), которая позволяет сформировать окантовки и складки на брюках, перчаткой (S) и складывающейся вешалкой с зажимами (Q) для закрепления предметов одежды.



Внимание!

Перед тем, как приступить к сборке прибора или снятию аксессуаров, необходимо выключить прибор. Подождите, пока прибор полностью охладится.

Использование насадки с щеткой

Данный аксессуар можно использовать в качестве щетки для удаления катышков, а также для формирования окантовки и складок на брюках. Прикрепите приспособление на устройство подачи пара (Рис. 16). Чтобы использовать насадку для формирования окантовки и складок, нажмите на рычаг аксессуара и вставьте край брюк. Отпустите рычаг, во время производства пара медленно тяните устройство подачи, чтобы заглаживать ткань (Рис. 17).

Использование перчатки

Данный аксессуар позволяет придерживать отпариваемый предмет одежды с другой стороны, удерживая ткань натянутой не обжигаясь.

Использование вешалки

Поднять вертикальные планки вешалки до совмещения их с горизонтальными планками. Вставить горизонтальные планки в отверстия в корпусе вешалки (Рис. 18). Вынуть подставку устройства подачи пара из штанги. Закрепить вешалку на штанге (Рис. 19). Надеть подставку устройства подачи пара на планку вешалки.

ПОСЛЕ ИСПОЛЬЗОВАНИЯ ПРИБОРА

Выключите прибор, нажав на выключатель (L).

Отсоединить провод питания из розетки тока.

Извлеките бак из основания с парогенератором (Рис. 7).

Полностью вылить воду из резервуара, таким образом, избегая отстоя воды, которая может способствовать образованию накипи (Рис. 20).

Оставьте прибор остывать минимум на 30 минут.

Отсоедините паровую трубку (J). Закройте телескопическую штангу (С).

Поместите прибор на раковину в горизонтальном положении. Отвинтите крышку и полностью опорожните котел (Рис. 21).

Поместить прибор в сухое место, подальше от детей.

ЧИСТКА И УХОД



Внимание!

Перед чисткой и техобслуживанием прибора всегда вынимайте вилку из розетки. Оставьте прибор остывать минимум на 30 минут.

Очистка прибора

Пластмассовые части следует очищать при помощи влажной неабразивной салфетки, после чего протереть сухой тканью. Не рекомендуется применять абразивные средства для чистки прибора.

Очищение бака

Для чистки резервуара налейте в него чистой воды, сполосните и вылейте. Не добавлять в бак уксус, антинакипин или ароматизированные вещества; в противном случае действие гарантии сразу же прекращается.

опорожнение и внутренняя очистка парогенератора



Внимание!

Эту операцию можно осуществлять только после полного охлаждения прибора.



Внимание!

Не добавлять в парогенератор уксус, антинакипин и ароматизированные вещества; в противном случае действие гарантии сразу же прекращается.

Извлеките резервуар (O) и полностью освободите его от воды перед тем, как приступить к опорожнению котла.

Поместите прибор на раковину в горизонтальном положении. Отвинтите крышку и полностью опорожните котел (Рис. 21). Завинтите крышку.

Через отверстие трубки подачи пара (I) налейте в котел чашку сырой воды (Рис. 22).

Встряхните прибор и снова опорожните его, полностью освободив его от воды (Рис. 21). Повторять операцию до тех пор, пока из парогенератора не начнет выходить чистая и прозрачная вода.

Рекомендуется проводить чистку минимум раз в месяц, чтобы удалять образующийся известковый налет, который может препятствовать нормальному функционированию прибора.

ГАРАНТИЯ НЕ РАСПРОСТРАНЯЕТСЯ НА ПОВРЕЖДЕНИЯ, ВЫЗВАННЫЕ ОБРАЗОВАНИЕМ НАКИПИ.

Дата изготовления указана на корпусе изделия в зашифрованном виде SN wk/yabcdefg,
где wk – неделя производства
yg – год производства
abcdefg – серийный номер изделия

Соответствует требованиям

ТР ТС 004/2011 «О безопасности низковольтного оборудования, утвержден Решением Комиссии Таможенного союза №768 от 16 августа 2011 года

ТР ТС 020/2011 «Электромагнитная совместимость технических средств», утвержден Решением Комиссии Таможенного союза №879 от 9 декабря 2011 года

Информация о сертификации в приложении к гарантийному талону и/или на упаковке изделия.

Только для рынков стран ЕС и России

220-240В~ 50-60Гц 400Вт Класс II IPX0

Сделано в Китае

Импортер: ООО «Медиатех»,

Юридический адрес: 127006, город Москва, улица Садовая-Триумфальная, дом 16, строение 3, ПОМ. I, КОМ 2

Фактический адрес: 119048, г. Москва, ул. Усачева, д.29, корпус 3, пом. II, ком. 3

Изготовитель: De'Longhi Appliances Srl /«Делонги Апплаенсис СРЛ» Адрес: 50013 Италия, Флоренция, Кампи Бизенцио, Виа С. Куирико 300.

Список организаций, уполномоченных изготовителем на работу с претензиями потребителей и сервисным обслуживанием, размещен на сайте: <http://www.ariete.net/ru/assistance>

Горячая линия Ariete +7915165611

Товар поставляется в собранном виде, специальных требований к перевозке и хранению не установлено.

Утилизировать в соответствии с законодательством места реализации.

Гарантийный срок 2 года. Срок службы изделия 2 года.

Информация о сертификации в приложении к гарантийному талону и/или на упаковке изделия.

بخصوص هذا الكتيّب

على الرغم من أن الأجهزة مصنوعة حسب المقاييس المحددة من قبل مجموعة الدول الأوروبية، ومحمية في جميع الأجزاء التي يمكن أن تشكل مصدر للخطر، يجب قراءة هذه التنبيهات بحرص واستعمال الجهاز فقط للغرض الذي صنع من أجله، لمنع وقوع الحوادث والأضرار. احتفظ بهذا الكتيّب للاطلاع عليه في المستقبل وعند الحاجة. أرفق هذه التعليمات مع الجهاز في حالة بيعه أو إهدائه للغير.

المعلومات الواردة في هذا الكتيّب، مميزة بالرموز التالية:

⚠️ خطر على الأطفال

⚠️ تنبيهات تتعلق بالاحتراق

⚠️ خطر بسبب الكهرباء

⚠️ تنبيهات - أضرار مادية

⚠️ أخطار التعرض للتلف لأسباب أخرى

الاستخدام المقصود

يمكنكم استعمال الجهاز من أجل إنعاش الأنسجة بعد تعليقها أو وضعها في مكان مغلق لفترة طويلة من الوقت. يمكن أيضاً إزالة الثياب عن الملابس الناعمة أو الملابس التي يصعب كيها. يجب استعمال الجهاز من خلال اسناده على الأرض أو على سطح أفقي. هذا الجهاز مصمم فقط للاستعمال المنزلي، وبالتالي يجب عدم استعماله لأغراض صناعية أو مهنية.

تنبيهات أمان

اقرأ بحرص التعليمات قبل الاستعمال

- صمم هذا الجهاز من أجل الاستعمال في المنازل والأماكن الشبيهة. لا تتحمل الشركة المصنعة أي مسؤولية عن أي نوع من الأضرار الناتجة عن استعمال الجهاز بشكل خاطئ أو لأغراض مختلفة عن الأغراض التي صنع من أجلها. زيادة على ذلك، يؤدي الاستعمال الغير لائق للجهاز إلى إبطال شهادة الضمان، مهما كانت صيغتها.
- لا تتحمل الشركة المصنعة أي مسؤولية عن الأضرار الناتجة عن استعمال الجهاز بشكل خاطئ أو لأغراض مختلفة عن الأغراض المبيّنة في هذا الكتيّب.
- يُصح الاحتفاظ بمواد التغليف الأصلية، لأن الصيانة المجانية لا تتضمن العطب الناتج عن تغليف المنتج بمواد غير لائقة أثناء نقله إلى مركز الصيانة المرخص.
- استعمال معدات غير لائقة وغير موردة من صانع الجهاز، يمكن أن يؤدي إلى وقوع أخطار حريق أو صدمات كهربائية أو إلحاق الضرر بالأشخاص.

⚠️ خطر على الأطفال

- يمكن استعمال هذا الجهاز من قبل الأطفال الذين تزيد أعمارهم عن 8 سنوات أو من قبل الأشخاص اللذين لا يملكون كامل قواهم الفيزيائية أو الحسية أو العقلية أو ليس لديهم خبرة أو معرفة بالجهاز، شريطة أن يتم متابعتهم والإشراف عليهم وبعد أن يكونوا قد استلموا واستوعبوا التعليمات والأخطار القائمة أثناء استعمال الجهاز. يجب عدم السماح للأطفال باللعب بالجهاز. يجب أن لا يقوم الأطفال بأعمال التنظيف والصيانة التي من المفترض أن يقوم بها المستخدم.
- يجب أن لا يقوم الأولاد بأعمال تنظيف وصيانة المكواة إلا إذا زادت أعمارهم عن 8 سنوات وتم مراقبتهم.
- يجب حفظ الجهاز والكبل الكهربائي بعيداً عن متناول الأطفال الذين تقل أعمارهم عن 8 سنوات.
- لا تترك مواد التغليف في متناول الأطفال، لأنها تشكل مصدر خطر عليهم.
- عند التخلص من هذا الجهاز بشكل نهائي، يجب العمل على منع استعماله من خلال قص كبل التغذية الكهربائية. زيادة على ذلك، يجب اتخاذ التدابير اللازمة، بحيث لا تشكل بعض أجزاء من الجهاز خطر على الأطفال في حالة اللعب به.

⚠️ خطر بسبب الكهرباء

- قبل توصيل الجهاز بالكهرباء تأكد أن الفلطيّة المبيّنة على بطاقة المعلومات مطابقة لفولطيّة الشبكة الكهربائيّة.
- استعمال الوصلات الكهربائيّة الغير مرّخصة من قبل الشركة الصانعة، ممكن أن يؤدي إلى وقوع أضرار وحوادث.
- أوصل الجهاز دائماً بمأخذ كهربائي مؤرّض.
- لا تغطس الجهاز في الماء أو في سوائل أخرى.
- لا تستعمل الجهاز إذا كانت يديك مبلولة بالماء أو إذا كنت حافي القدمين.
- لا تشبك أي جهاز كهربائي آخر ذات قدرة عالية (دقّاية ومكواة ومشعّات حرارية وغيرها) على نفس المأخذ الكهربائي.
- خطر تجاوز الحمولة الكهربائيّة.

⚠️ أخطار التعرض للتلف لأسباب أخرى

- املاً الخزان بالماء قبل تشغيل الجهاز. يجب سحب القابس من المأخذ الكهربائي قبل القيام بعملية تعبئة الخزان بالماء.
- أشعل الجهاز فقط عندما يكون في وضعية العمل.
- ضع الجهاز على الأرض وعلى سطوح أفقيّة. لا تضع الجهاز على الطاولات أو السطوح المرتفعة: خطر السقوط!
- لا تنقل الجهاز من خلال سحبه بواسطة أنبوب البخار.
- لا تترك الجهاز بدون مراقبة أثناء وصله بالشبكة الكهربائيّة.
- عند ابتعادك عن الجهاز ولو لفترة قصيرة من الوقت، ضع دائماً موزّع البخار على السناد الخاص (B)، ثم أطفأ الجهاز وافصل دائماً الكبل الكهربائي عن المأخذ الكهربائي.
- يجب عدم استعمال الجهاز في حالة سقوطه على الأرض أو في حالة وجود أضرار مرئية عليه أو في حالة العطب أو الشك في العطب بعد سقوطه على الأرض أو في حالة تسرب الماء منه. أفضل فوراً القابس عن المأخذ الكهربائي. لا تشغّل مطلقاً الجهاز إذا وجدت فيه عطب. يجب أن تتم جميع أعمال التصليح بما فيها استبدال الكبل الكهربائي فقط في مركز صيانة مرّخص أو من قبل شخص مؤهل لهذا الغرض، لتلاشي وقوع الأخطار والحوادث. على العكس من ذلك، يسقط مفعول شهادة الضمان.

⚠️ تنبيهات تتعلق بالاحتراق

- لا تستعمل مطلقاً الجهاز باتجاه جسمك وعلى الملابس التي ترتديها.
- لا تلمس الأجزاء المعدنية من الجهاز أو الماء الساخن أو البخار أثناء عمل الجهاز أو خلال الدقائق التي تلي إطفائه، خوفاً من التعرض للاحتراق.
- لا تترك أنبوب البخار على الأرض أو ملتف على نفسه أثناء عمل الجهاز أو مباشرة بعد إيقافه عن العمل.
- لا تبعد أنبوب البخار أثناء عملية الكي. خطر تسرب الماء الساخن.
- خطر الاحتراق - المواصفات الإنشائيّة للجهاز الذي يشكل موضوع هذا الدليل، لا تسمح من حماية المستخدم من إمكانية ملامسة أنبوب البخار أو موزّع البخار سواء أثناء الاستعمال أو خلال الدقائق التي تلي عملية إطفائه. زيادة على ذلك، يجب أخذ الحيطة أثناء توزيع البخار.
- لا توجّه موزّع البخار باتجاه أجزاء من الجسم أو باتجاه حيوانات منزلية.
- أثناء عمليات الكي، أسند موزّع البخار على السناد مع مراعاة أن تكون الصمّامات بالاتجاه المعاكس مقارنة مع مكان علاقة الملابس.
- بعد إطفاء الجهاز وفصل القابس عن المأخذ الكهر بائي، أترك الجهاز على الأرض.
- لا توجّه البخار المتدفّق باتجاه الأشخاص أو الحيوانات أو النباتات أو باتجاه أجهزة تحتوي على أجزاء كهربائيّة (على سبيل المثال داخل الأفران).



⚠️ تنبيهات - أضرار مادية

- اقبض الجهاز بالقضيب التلسكوبي عند نقله. لا تسحب أنبوب البخار من أجل نقل الجهاز. في حالة توقّف العجلات عن الدوران، أطفأ الجهاز وفرّغ الخزّان من الماء. أمل الجهاز لكي تفحص العجلات.
 - لا ترفع الجهاز من خلال قبضه بواسطة القضيب التلسكوبي أو أنبوب البخار.
 - فكّ الكبل دائماً قبل استعمال الجهاز.
 - استعمال الوصلات الكهربائية الغير مصرّح بها من قبل الشركة الصانعة، يمكن أن يسبب في وقوع أضرار وحوادث.
 - لا تستعمل الجهاز بدون ماء، خوفاً من تعرض المضخة إلى التلف. تحقق بانتظام من مستوى الماء في الخزّان.
 - لا تستعمل مياه غازية (مضاف إليها ثاني أكسيد الكربون). إذا كانت المياه تحتوي على نسبة عالية من الترسبات الكلسية، ينصح في هذه الحالة استعمال مياه منزوع منها المعادن.
 - لا تفصل القابس عن المأخذ الكهربائي من خلال شدّ الكبل.
 - بعد فصل قابس كبل التغذية الكهربائيّة عن المأخذ الكهربائي وورود جميع الأجزاء، يمكن تنظيف الجهاز فقط بواسطة ممسحة غير خشنة ومرطبة قليلاً بالماء. لا تستعمل مطلقاً مذيبات يمكن أن تؤدّي إلى تلف الأجزاء المصنوعة من البلاستيك.
 - لا تضع في الخزّان خلّ أو مواد لإزالة الترسبات الكلسية أو عناصر أخرى للتعطير؛ لأن ذلك يؤدي فوراً إلى إبطال شهادة الضمان.
 - أطفأ الجهاز من خلال الضغط على المفتاح الكهربائي (L) قبل حفظه. أفضل دائماً القابس عن المأخذ الكهربائي. انتظر إلى حين أن يبرد (على الأقل 30 دقيقة). فرّغ الخزّان بشكل كامل.
 - لا تترك الجهاز معرّض للعوامل الجوية (المطر والشمس وغيرها).
- احتفظ دائماً بهذه التعليمات.**

اقتراحات

- لا يشكّل هذا الجهاز بديل عن المكواة. قبل البدء باستعمال الجهاز، تحقق من مواصفات النسيج المتواجدة على البطاقة التعريفية. إذا لم تتمكن من معرفة تركيبة نسيج القطعة، ابحث عن نقطة غير مرئية من النسيج. أجري تجربة في هذه النقطة.
- لا تستعمل الجهاز على أنسجة الحرير أو المخمل. يستحسن كيّ بعض القطع من الجهة المعاكسة أو من الأسفل باتجاه الأعلى.
- إذا كانت تكوي في وضعية منخفضة قريبة من الأرضية، يجب رفع موزّع البخار بين الحين والآخر لكي تسمح للمكثفات من السقوط داخل الغلاية.
- في حالة انسداد الصمّات، يتم سماع صوت شبيه بالبقية .
- الملابس القاسية والسميكة تحتاج إلى تمرير الموزّع أكثر من مرة.

K - مقبض	A - موزع البخار
L - مفتاح تشغيل مع مؤشر ضوئي	B - سناد الموزع
M - قبضة تعديل البخار	C - قضيب تلسكوبي
N - سدادة الخزآن	D - مشبك لتعديل القضيب التلسكوبي
O - خزان ماء	E - كبل التغذية الكهربائية
P - سدادة تفريغ الغلاية	F - نقطة توصيل القضيب
Q - علقة قابلة للغلق مع كمّاشات للملابس	G - عجلات أمامية قابلة للتوجيه
R - ملحق يفرشي ويثني البنطونات	H - قاعدة
S - قفّاز	I - نقطة توصيل أنبوب البخار
	J - أنبوب البخار

بيانات تقنية

تحتوي بطاقة المعلومات المتواجدة تحت القاعدة على البيانات التالية:

- الصانع والعلامة CE
- الموديل (Mod).
- رقم المجموعة (SN)
- فلطنة التغذية الكهربائية (فولت) والتردد (هيرتز)
- القدرة الكهربائية الممتصة (واط)
- رقم هاتف قسم الرعاية والصيانة

عند الاتصال بمركز الرعاية والصيانة، يجب ذكر الموديل ورقم الجهاز.

تعليمات الاستعمال

التركيب

تنبيه! 

عند استعمال المنتج لأول مرة، يجب نزع بطاقات المعلومات أو مواد الحماية المتواجدة على الصفيحة.

أبعد مكوّنات العلبه. ضع الجهاز على الأرض وعلى سطح أفقي.

افتح مشبك ضبط القضيب (D)، ثم مدّ القضيب التليسكوبي إلى المستوى المطلوب (شكل 2).

افتح المشبك الخاص، ثم أدخل القضيب في نقطة التوصيل المتواجدة على القاعدة (شكل 3).

أغلق المشابك لتثبيت القضيب.

رُكّب سناد موزع البخار (B) في الجزء العلوي من القضيب (شكل 4).

أوصل أنبوب البخار (J) بالقاعدة (شكل 5). لفّ الوصلة (F) باتجاه السهم.

ضع موزع البخار على السناد (شكل 6).

تعبئة الخزان قبل استعمال الجهاز

تنبيه! 

تأكد من أن الجهاز مفصول عن الشبكة الكهربائية، قبل تعبئة الخزان بالماء.

اسحب الخزآن (شكل 7).

اقلب الخزآن، ثم أبعده السدادة (N) (شكل 8).

املاً الخزان مباشرة تحت الحنفية بواسطة الماء الطبيعي الطازج (شكل 9).

لا تملأ مطلقاً الخزان بمستوى يزيد عن مستوى الحد الأقصى.

تعمل الماكينة بواسطة ماء الحنفية العادية.

إذا كان الماء يحتوي على نسبة عالية من الترسبات الكلسية (عسر الماء يزيد عن 20°f) استعمل في هذه الحالة مزيج مكون من 50% من ماء الحنفية و 50% من الماء المنزوع منه المعادن.

لا تستعمل مطلقاً ماء صافي منزوع منه المعادن.

لا تضيف أي مضاف أو عنصر كيماوي (مثل النشا أو العطور وغيرها); لأن ذلك يؤدي فوراً إلى إبطال شهادة الضمان.

تنبيه!



لا تستعمل مطلقاً الجهاز بدون ماء.

أدخل الخزان من جديد، مع مراعاة مطابقة صمام الخزان مع المسمار المتواجد في مقر الجهاز (شكل 10). اضغط حتى النهاية إلى غاية إدخال الخزان بشكل كامل، ثم تحقق من تركيبه بالشكل الصحيح.

تشغيل الجهاز واستعماله

قبل إدخال القابس، فك الكبل الكهربائي بشكل تام.

أدخل القابس في المأخذ الكهربائي (شكل 11).

اضغط على مفتاح الإشعال (شكل 12). تحقق من إشعال الإشارة الضوئية للمفتاح (L). بعد 45 ثانية، يبدأ خروج البخار من الموزع.

ضع قطعة الملابس على المشابك الخاصة لسناد موزع البخار (B).

لّف قبضة موزع البخار (شكل 13) من أجل ضبط كمية البخار المطلوبة.

عند تشغيل الجهاز لأول مرة، يمكن أن يصدر عنه قليل من الدخان: وفي هذا الحالة يجب عدم القلق، لأن هذه الظاهرة طبيعية وتزول بعد فترة قصيرة جداً من الوقت.

استعمل موزع البخار فقط من خلال القيام بحركات عمودية من الأسفل باتجاه الأعلى وبالعكس (شكل 14).

تنبيه!



لا تستعمل موزع البخار في وضعية أفقية أو مقلوب عندما تكون الصمامات باتجاه الأسفل. خطر تسرب الماء الساخن من الصمامات.

تنبيه!



ضع موزع البخار على سناد الموزع، بحيث تكون الصمامات بالاتجاه المعاكس للجسم (شكل 6). خطر الاحتراق. يمكن الوصول إلى درجات حرارة عالية أثناء استعمال أنبوب البخار وموزع البخار. هذا الأمر طبيعي. لا تلمس، خطر احتراق.

لا تستعمل الجهاز على أنسجة محمولة من قبل أشخاص آخرين.

ملئ الخزان بالماء أثناء الاستعمال

راقب دائماً مستوى الماء المتبقي في الخزان أثناء عملية الكيّ.

أطفأ الجهاز من خلال الضغط على المفتاح الكهربائي (L).

افصل القابس عن المأخذ الكهربائي (شكل 11).

اسحب الخزّان (شكل 7).

اقلب الخزّان، ثم أبعد السدادة (N) (شكل 8).

أضف ماء مباشرة من الحنفية (شكل 9). لا تملئ الخزان مطلقاً إلى مستوى يزيد عن الحد الأقصى "MAX".

أعد تركيب الخزّان على الجهاز (شكل 10)، ثم أدخل القابس في المأخذ الكهربائي وشغل الجهاز.

طريقة استعمال الملحقات

الجهاز مزود بمحلقين: واحد مع فرشاة (R) تسمح بعمل حواشي وثنيات البنطلون وفقّاز (S) وعلاقة ملابس قابلة للغلق مع كمّاشات (Q) من أجل تعليق الملابس.



تنبيه!

أطفأ الجهاز قبل القيام بعملية التركيب أو إبعاد الملحقات. انتظر إلى حين أن يبرد الجهاز بشكل كامل.

استعمال الملحق مع الفرشاة

يمكن استعمال هذا الملحق على شكل فرشاة لإزالة الوبر وأيضاً لحواشي وثنيات البنطلونات. اشبك الملحق على موّزّع البخار (شكل 16). عند استعماله لحواشي وثنيات البنطلون، اضغط على ذراع الملحق، ثم أدخل طرف البنطلون. أرخي الذراع، وعندما يتولّد البخار، اسحب ببطء موّزّع البخار من أجل كيّ القماش (شكل 17).

استعمال القفّاز

يسمح هذا الملحق من وضع اليد خلف قطعة الملابس التي يجري كيّها لكي تبقى مشدودة وبدون التعرض للاحتراق.

استعمال علاقة الملابس

ارفع القضبان العمودية لعلاقة الملابس إلى غاية اصطفاف القضبان الأفقية على نفس المستوى. أدخل القضبان الأفقية داخل المقرّات التي تم الحصول عليها على جسم علاقة الملابس (شكل 18). أبعد سناد موّزّع البخار عن القضيّب. أدخل علاقة الملابس في القضيّب (شكل 19). أدخل سناد موّزّع البخار في المحور المتواجد على علاقة الملابس.

عند الانتهاء من استعمال الجهاز

أطفأ الجهاز من خلال الضغط على المفتاح الكهربائي (L).

أفصل كبل التغذية الكهربائية عن المأخذ الكهربائي.

اسحب الخزّان من قاعدة الغلاية (شكل 7).

فرّغ الخزّان بشكل كامل من الماء، خوفاً من تشكيل ترسبات كلّسية بداخله (شكل 20).

اترك الجهاز 30 دقيقة على الأقل لكي يبرد.

فكّ أنبوب البخار (J). أغلق القضيّب التليسكوبي (C).

ضع الجهاز فوق المغسلة ضمن وضعية أفقية. فكّ السدادة، ثمّ فرّغ كلياً الغلاية (شكل 21).

ضع الجهاز في مكان جافّ وبعيداً عن متناول الأطفال.

تنبيه!



افصل دائماً القابس عن المأخذ الكهربائي قبل البدء بتنظيف وصيانة الجهاز. اترك الجهاز 30 دقيقة على الأقل لكي يبرد.

تنظيف الماكينة

نظّف الأجزاء البلاستيكية بواسطة ممسحة رطبة وغير حاكة، ثم جفّفها من خلال استعمال قطعة قماش جافة. لا تستعمل منتجات حاكة لتنظيف الجهاز.

تنظيف الخزان

لتنظيف الخزان، ضع بداخله ماء طازج، ثم أشطف وفرّغه من الماء. لا تضع خلّ أو مواد لإزالة الترسبات الكلسية أو عناصر تعطير داخل الخزان؛ لأن ذلك يؤدي فوراً إلى إبطال شهادة الضمان.

تفريغ وتنظيف الغلاية من الداخل

تنبيه!



يجب تنفيذ هذه العملية فقط عندما يكون الجهاز بارد تماماً.

تنبيه!



لا تضع خلّ أو مواد لإزالة الترسبات الكلسية أو عناصر تعطير داخل الخزان؛ لأن ذلك يؤدي فوراً إلى إبطال شهادة الضمان.

اسحب الخزان (O)، ثم فرّغه بشكل تام قبل البدء بتفريغ الغلاية.

ضع الجهاز فوق المغسلة ضمن وضعية أفقية. فكّ السدادة، ثم فرّغ كلياً الغلاية (شكل 21). أعد تركيب السدادة. عن طريق نقطة توصيل أنبوب البخار (I)، اسكب داخل الغلاية كوب من ماء الحنفية (شكل 22). خضّ الجهاز وفرّغه ثانية مع مراعاة تفريغ الماء بشكل كامل (شكل 21). أعد العملية إلى غاية أن تلاحظ أن الماء الذي يخرج من الغلاية صافي وخالي من الشوائب.





ينصح بتنظيف الغلاية مرة في الشهر على الأقل، بحيث يتم التخلص من الترسبات الكلسية التي يمكن أن تؤثر على عمل الجهاز بشكل منتظم.

لا تغطي شهادة الضمان الأضرار الناتجة عن الانسداد الناتج عن الترسبات الكلسية.

ПРО ЦЕЙ ПОСІБНИК

Попри те, що прилади виготовлені у відповідності до належних діючих європейських стандартів та мають захист у всіх потенційно небезпечних місцях, необхідно уважно прочитати застереження і використовувати прилад виключно за призначенням, щоб уникнути нещасних випадків та пошкоджень. Зберігайте цей посібник у доступному місці для консультацій у майбутньому. За наміру передати цей прилад іншому користувачу інструкція повинна супроводжувати прилад.

Інформація, викладена у цьому посібнику, позначена наступними символами, які означають:

-  Небезпека для дітей
-  Застереження про опіки
-  Небезпека, пов'язана з електрикою
-  Увага - матеріальні збитки
-  Небезпека пошкоджень, пов'язаних з іншими причинами.

ПРИЗНАЧЕННЯ

Ви можете використовувати прилад для відновлення вигляду тканин, що тривалий час знаходилися у підвішеному або складеному стані. Ви зможете розгладити складки навіть на делікатних предметах гардеробу або на тканинах, які важко випрасувати. Рекомендується використовувати прилад, встановивши його на підлогу або на горизонтальну поверхню.

Цей прилад спроектований виключно для приватного використання, тому використання у промислових або професійних цілях вважається неналежним.

ЗАСТЕРЕЖЕННЯ З БЕЗПЕКИ

УВАЖНО ПРОЧИТАЙТЕ ІНСТРУКЦІЇ ПЕРЕД ПОЧАТКОМ ВИКОРИСТАННЯ.

- Цей пристрій призначений для використання в домашніх умовах та в умовах, подібних до домашніх. Виробник не передбачив будь-яке інше використання цього приладу, це звільняє його від відповідальності за збитки будь-якого характеру, спричинені неналежним використанням приладу. Неналежне використання приладу скасовує гарантію у всіх її проявах.
- Виробник не несе відповідальність за неправильне використання або за використання, непередбачене у цьому посібнику.
- Рекомендується зберігати оригінальну упаковку, оскільки безкоштовні сервісні послуги не передбачені у випадку поломок, спричинених неналежною упаковкою виробу під час транспортування до Авторизованого сервісного центру.
- Використання комплектуючих, що не належать до рекомендованих або наданих виробником приладу, може призвести до ризику пожежі, враження електричним струмом та може завдати шкоду людям.

Небезпека для дітей

- Цим приладом можуть користуватися діти старше 8 років, особи з обмеженими фізичними, сенсорними і розумовими здібностями, без належного досвіду і знань, якщо вони знаходяться під пильним наглядом або отримали вичерпний інструктаж щодо безпечного користування приладом та усвідомлюють пов'язані з ним ризики. Дітям забороняється гратися з приладом.

Очистку і технічне обслуговування приладу, які повинен виконувати користувач, забороняється виконувати дітям без нагляду дорослих.

- Операції чистки і технічного обслуговування не повинні виконуватися дітьми, які не досягли віку 8 років та не перебувають під наглядом.
- Прилад та кабель живлення повинні бути недоступними для дітей, які молодші 8 років.
- Елементи упаковки не повинні залишатися поруч з дітьми, оскільки вони є джерелом потенційної небезпеки.
- У разі, якщо цей прилад утилізується у якості відходів, рекомендується зробити його непридатним для використання, відрізавши кабель живлення. Крім того, рекомендується обережно поводитися з усіма компонентами приладу, що можуть становити ризик, особливо для дітей, які можуть використовувати прилад для ігор.



Небезпека, пов'язана з електрикою

- Перед підключенням приладу до мережі живлення переконайтесь, що вказана на табличці напруга відповідає напрузі локальної мережі живлення.
- Використання електричних подовжувачів, недозволених виробником приладу, може призвести до збитків або пожежі.
- Завжди підключайте прилад до розетки з заземленням.
- Забороняється занурювати прилад у воду або у інші рідини.
- Не користуйтеся пристроєм, якщо у вас мокрі руки а також босоніж.
- Не під'єднуйте будь-які інші прилади з високою потужністю (печі, праски, радіатори і т.п.) у ту ж саму електричну розетку. Небезпека електричного перевантаження.



Небезпека пошкоджень, пов'язаних з іншими причинами

- Наповніть бак водою перед початком роботи приладу. Під час операцій наповнення водою, вилка кабелю електричного живлення повинна бути від'єднана від електричної розетки.
- Вмикайте прилад тільки тоді, коли він знаходиться в робочому положенні.
- Встановить прилад на підлогу або на горизонтальну поверхню. Забороняється встановлювати прилад на стіл або високо розміщену поверхню: існує ризик падіння!
- Не пересувайте прилад, тягнучи його за трубку пари.
- Не залишайте прилад без нагляду, коли він під'єднаний до електричної мережі.
- Якщо вам необхідно відлучитися, навіть на короткий час, завжди встановлюйте пристрій подачі пари на спеціальний тримач (В), завжди вимикайте прилад і від'єднуйте кабель електричного живлення від електричної розетки.

- Не користуйтеся пристроєм, якщо він падав, якщо присутні візуальні пошкодження або виникають підозри на несправність після падіння, а також, якщо протікає вода. негайно від'єднайте вилку від розетки електричного струму. Категорично забороняється вмикати пристрій, якщо він несправний. Усі операції з ремонту, включаючи заміну кабелю живлення, повинні виконуватися виключно авторизованим Сервісним центром "Ariete" або персоналом із подібною кваліфікацією, щоб уникнути будь-яких ризиків. Це призведе до негайної втрати гарантії.

Застереження про опіки

- Категорично забороняється намагатися використовувати пристрій, направивши його на себе та на одягнений на собі одяг.
- Не торкайтеся металевих частин пристрою, гарячої води або пари, коли пристрій працює та протягом наступних хвилин після вимкнення пристрою, оскільки вони можуть спричинити опіки.
- Не залишайте трубку пари на підлозі або змотаною під час роботи приладу або одразу після його вимкнення.
- Забороняється знімати трубку пари під час прасування. Небезпека витоку гарячою води.
- Небезпека опіків - Конструктивні характеристики приладу, про який йдеться у цьому посібнику, не дозволяють захистити користувача від можливого контакту з трубкою пари або з приладом подачі пари як під час використання приладу за призначенням, так і у наступні декілька хвилин після його вимкнення. До того ж слід особливо обережно використовувати прилад під час подачі пари.
- Не спрямовуйте розпилювач пари на частини тіла та на домашніх тварин.
- Під час операцій прасування кладіть розпилювач на підставку, спрямовуючи форсунки у протилежному від вішалки напрямку.



- Вимкнувши пристрій і діставши вилку з електричної розетки, покладіть його на підлогу для охолодження.
- Категорично забороняється спрямовувати струм пари на людей, тварин, рослини або на приладі, що містять електричні частини (наприклад, всередині фену).

Увага - матеріальні збитки

- Для переміщення приладу слід братися за телескопічну трубку. Не тягніть за трубку пари для переміщення приладу. У разі блокування коліс, вимкніть прилад і спорожніть бак для води. Нахиліть прилад для інспекції коліс.
- Не підіймайте прилад за телескопічну штангу або за трубку пари.
- Повністю розправте кабель перед початком використання.
- Використання електричних подовжувачів, не дозволених виробником пристрою, може спричинити збитки або пожежу.

- Забороняється використовувати пристрій без води, у такому випадку насос може пошкодитись. Регулярно перевіряйте рівень води у баку.
- Забороняється використовувати газовану воду (з діоксидом вуглецю). У випадку особливо вапнистої води, рекомендується використовувати демінералізовану воду.
- Забороняється витягати вилку з електричної розетки, тримаючи її за кабель.
- Після того, як вилка кабелю електричного живлення була від'єднана від розетки і всі частини приладу охолонули, його можна чистити, користуючись виключно неабразивною ганчіркою, злегка змоченою у воді. Забороняється використовувати розчинники, що пошкоджують пластикові частини.
- Не заливайте в бак оцет, засоби для видалення накипу та інші рідини із стійким запахом; це призведе до негайної втрати гарантії.
- Перш ніж поставити прилад на місце, вимкніть його, натиснувши на вимикач (L). Завжди від'єднуйте вилку кабелю живлення від електричної розетки. Дочекайтеся, поки пристрій охолоне (мінімум 30 хвилин). Повністю спорожніть бак.
- Не залишайте прилад під дією атмосферних явищ (дощ, сонце і т.п.).
- **ЗБЕРІГАЙТЕ ЦЮ ІНСТРУКЦІЮ.**

ПІДКАЗКИ

Цей пристрій не був спроектований, щоб замінити праску. Перед початком використання пристрою, проконсультуйтеся із вказівками на етикетці тканини. У випадку відсутності інформації про склад тканини, яку потрібно випрасувати, знайдіть найменш помітне місце на тканині. Проведіть перевірку у цьому місці. Не використовуйте пристрій для шовкових та велюрових тканин. Деякі предмети одягу добре прасуються навиворіт або низу вгору.

Якщо ви прасуете досить низько, близько до підлоги, слід час від часу підняти пристрій подачі пари, щоб конденсат попадав назад до парогенератора.

Якщо форсунок почнуть забиватися, буде чути шум схожий на дзюрчання.

Грубіші і товстіші предмети одягу потребують більше одного проходження пристроєм подачі пари.

ОПИС ПРИЛАДУ

A - Блок подачі пари	K - Ручка
B - Тримач пристрою подачі пари	L - Перемикач ввімкнення з індикатором
C - Телескопічна трубка	M - Ручка регулювання пари
D - Гачок регулювання телескопічної трубки	N - Пробка баку
E - Кабель живлення	O - Бак для води
F - Кріплення для штанги	P - Пробка спорожнення парогенератора
G - Поворотні передні колеса	Q - Складана вішалка з затискачами для одягу
H - Основа з парогенератором	R - Аксесуар у вигляді щітки і насадки для формування стрілок на брюках
I - Кріплення для трубки пари	S - Рукавиця
J - Трубка пари	

Технічні та ідентифікаційні дані

На таблиці, закріпленій під основою приладу, вказані такі ідентифікаційні дані приладу:

- виробник і маркування CE
- модель (Мод.)
- серійний номер (SN)
- електрична напруга живлення (В) і частота (Гц)
- споживана потужність (Вт)
- номер безкоштовної сервісної лінії

У випадку можливого звернення до авторизованих Сервісних центрів, вкажіть модель і серійний номер.

ІНСТРУКЦІЇ З ВИКОРИСТАННЯ

Монтаж



Увага!

Перед початком першого використання приладу, зніміть усі можливі етикетки та захисні засоби з тримача пристрою подачі пари.

Дістаньте компоненти з коробки. Встановіть прилад на підлогу або на горизонтальну поверхню.

Відкрийте гачок регулювання штанги (D) і подовжіть телескопічну штангу до бажаного рівня (Рис. 2).

Відкрийте відповідний гачок і вставте штангу в кріплення на основі (Рис. 3).

Закрийте гачки, щоб заблокувати штангу.

Встановіть тримач пристрою подачі пари (B) на верхню частину штанги (Рис. 4).

Під'єднайте парову трубку (J) до основи (Рис. 5). Закрутіть кріплення (F) у напрямку, вказаному стрілкою.

Встановіть пристрій подачі пари на тримач (Рис. 6).

Наповнення баку перед початком використання

Увага!

Переконайтеся, що прилад від'єднаний від мережі електричного живлення, перш ніж наповнювати бак водою.

Зніміть бак (Рис. 7).

Переверніть бак і витягніть пробку (N) (Рис. 8).

Залийте в бак свіжу питну воду безпосередньо з крану (Рис. 9).

ЗАБОРОНЯЄТЬСЯ наповнювати бак вище рівня MAX.

Пристрій працює на звичайній водопровідній воді.

У випадку особливо вапнистої води (жорсткість вища за 20°f) використовуйте суміш, в якій 50% водопровідної води і 50% демінералізованої води.

Категорично забороняється використовувати чисту демінералізовану воду.

Не додавайте будь-яких добавок або хімічних речовин (наприклад, крохмаль, апрети, парфуми та інше); це призведе до негайної втрати гарантії.

Увага!

Категорично забороняється використовувати пристрій без води у баку.

Встановіть бак на місце: клапан баку повинен збігатися з штифтом у гнізді приладу (Рис. 10). Притисніть до повної установки баку і переконайтеся, що бак встановлено правильно.

Ввімкнення та використання приладу

Повністю розправте кабель живлення, перш ніж вставляти вилку живлення.

Вставте вилку в електричну розетку (Рис. 11).

Натисніть на перемикач ввімкнення (Рис. 12). Переконайтеся в тому, що індикатор вимикача загорівся (L). Приблизно через 45 секунд пара почне виходити з пристрою подачі пари.

Закріпіть предмет одягу за допомогою спеціальних гачків тримача пристрою подачі пари (B).

Поверніть ручку регулятора пари (Рис. 13), щоб задати бажану кількість пари, що подається.

Під час першого ввімкнення пристрою можливе незначне виділення диму: це цілком нормальне явище, яке зникне через короткий час.

Використовуйте пристрій подачі пари, переміщуючи його виключно вертикально, знизу вверху і навпаки (Рис. 14).

Увага

Не використовуйте пристрій подачі пари горизонтально або у перевернутому вигляді, з форсунками, направленими вниз. Небезпека витоку гарячої води с форсунок.

Увага!

Встановіть пристрій подачі пари на тримач таким чином, щоб форсунки були направлені в протилежну від вас сторону (Рис. 6). Небезпека опіків.

Під час використання приладу трубка пари і пристрій подачі пари можуть нагріватися до високої температури. Це абсолютно нормальне явище. Заборонено торкатися, небезпека опіків.

Не використовуйте пристрій, якщо тканину тримають інші люди.

Наповнення баку під час використання

Завжди перевіряйте рівень води, що залишається у баку під час прасування.

Вимкніть прилад, натиснувши на вимикач (L).

Від'єднайте вилку від електричної розетки (Рис. 11).

Зніміть бак (Рис. 7).

Переверніть бак і витягніть пробку (N) (Рис. 8).

Додайте воду безпосередньо з крану (Рис. 9). **ЗАБОРОНЯЄТЬСЯ** наповнювати бак вище рівня, позначеного відміткою "MAX".

Встановіть бак назад на прилад (Рис. 10), вставте вилку в електричну розетку і увімкніть прилад.

ЯК ВИКОРИСТОВУВАТИ АКЕСУАРИ

Прилад оснащений акесуарами: з щіткою (R), яка дозволяє сформувати окантовки і складки на брюках, рукавичкою (S) і складаною вішалкою з затискачами (Q) для закріплення предметів одягу.



Увага!

Перед початком монтажу або демонтажу комплектуючих, вимкніть пристрій. Дочекайтеся, поки пристрій повністю охолоне.

Використання насадки з щіткою

Даний акесуар можна використовувати в якості щітки для видалення ковтунців, а також для формування окантовки і складок на брюках. Закріпіть акесуар на пристрій подачі пари (Рис. 16). Щоб використовувати насадку для формування окантовки і складок, натисніть на важіль акесуара і вставте край штанів. Відпустіть важіль, під час продукування пари повільно тягніть пристрій подачі пари, щоб заглажувати тканину (Рис. 17).

Використання рукавички

Даний акесуар дозволяє притримувати відпарюваний предмет одягу з іншої сторони, утримуючи тканину натягнутою і не ошпарюючи себе.

Використання вішалки

Підніміть вертикальні планки вішалки так, щоб вони вирівнялися з горизонтальними планками. Встановіть горизонтальні планки всередині пазів в корпусі вішалки (Рис. 18). Зніміть тримач пристрою подачі пари зі штанги. Встановіть вішалку на штангу (Рис. 19). Встановіть тримач пристрою подачі пари у штифт вішалки.

ПІСЛЯ ВИКОРИСТАННЯ ПРИСТРОЮ

Вимкніть прилад, натиснувши на вимикач (L).

Від'єднайте вилку кабелю живлення від електричної розетки.

Зніміть бак з основи з парогенератором (Рис. 7).

Повністю спорожніть бак для води, щоб уникнути формування вапняного нальоту (Рис. 20) у результаті застою води.

Залиште прилад охолонути щонайменше на 30 хвилин.

Від'єднайте парову трубку (J). Закрийте телескопічну штангу (C).

Встановіть прилад над раковину горизонтально. Відкритіть пробку і повністю спорожніть парогенератор (Рис. 21).

Поставте прилад на зберігання у сухе, недоступне для дітей місце.

ЧИСТКА І ДОГЛЯД



Увага!

Перед початком операцій чистки або догляду за пристроєм, завжди від'єднуйте вилку з електричної розетки. Залиште прилад охолонути щонайменше на 30 хвилин.

Чистка приладу

Витріть пластикові частини вологою неабразивною ганчіркою, а потім сухою ганчіркою. Не використовуйте абразивні засоби для чистки пристрою.

Чистка баку

Для чистки баку залийте в нього свіжу воду, промийте і вилийте воду. Не заливайте в бак оцет, засоби для видалення накипу та інші рідини із стійким запахом; це призведе до негайної втрати гарантії.

Спорожнення і внутрішня очистка парогенератора



Увага!

Виконуйте цю процедуру винятково після повного охолодження приладу.



Увага!

Не заливайте в парогенератор оцет, засоби для видалення накипу та інші рідини із стійким запахом; це призведе до негайної втрати гарантії.

Зніміть бак (O) і повністю спорожніть його, перш ніж спорожнити парогенератор.

Встановіть прилад над раковину горизонтально. Відкрутіть пробку і повністю спорожніть парогенератор (Рис. 21). Закрутіть пробку.

Використовуючи кріплення трубки пари (I), влийте в парогенератор чашку води з під крану (Рис. 22).

Потрясіть прилад і знову спорожніть, виливши всю воду (Рис. 21). Повторюйте операцію до тих пір, покине з парогенератора не почне виходити прозора і чиста вода.

Рекомендується проводити очистку парогенератора щонайменше кожен місяць, щоб видаляти накип, який може порушити правильну роботу приладу.

ГАРАНТІЯ НЕ РОЗПОВСЮДЖУЄТЬСЯ НА ПОШКОДЖЕННЯ, СПРИЧИНЕНІ ЗАСМІЧЕННЯМИ ВІД НАКИПУ.

O PODRĘCZNIKU

Pomimo tego, iż przedmiotowe urządzenie zostało zrealizowane zgodnie ze specyfikacjami zamieszczonymi w obowiązujących normach europejskich i wszystkie niebezpieczne części zostały odpowiednio zabezpieczone, należy zapoznać się uważnie z poniższymi ostrzeżeniami i stosować urządzenie do celów, do których zostało przeznaczone, aby zapobiegać wypadkom przy pracy i uszkodzeniom. Przechowywać podręcznik w pobliżu urządzenia do późniejszych konsultacji. W przypadku cesji urządzenia innym osobom, należy zawsze pamiętać o załączeniu również podręcznika.

Informacje zawarte w podręczniku zostały oznaczone poniższymi symbolami:

 Zagrożenia dla dzieci

 Ostrzeżenia dotyczące oparzeń

 Zagrożenia wynikające ze stosowania energii elektrycznej

 Uwaga - szkody materialne

 Zagrożenia wynikające z innych przyczyn

PRZEWIDZIANE ZASTOSOWANIE

Można stosować urządzenie do odświeżenia tkanin po tym, jak zostały rozwieszone lub były w zamknięciu przez dłuższy czas. Można usunąć zagniecenia nawet z delikatnych lub trudnych do prasowania ubrań. Zaleca się stosowanie urządzenia odkładając go na podłoże, na poziomej powierzchni.

Niniejsze urządzenie przeznaczone jest wyłącznie do użytku prywatnego. Nie może być używane do celów przemysłowych lub profesjonalnych.

OSTRZEŻENIA DOTYCZĄCE BEZPIECZEŃSTWA

NALEŻY ZAPOZNAĆ SIĘ UWAŻNIE Z INSTRUKCJĄ PRZED UŻYCIEM.

- Urządzenie to przeznaczone jest do użytku domowego i w innych, podobnych sytuacjach. Jakikolwiek korzystanie z urządzenia w sposób odmienny, niż przewidziany przez producenta zwalnia producenta z odpowiedzialności z tytułu wszelkiego rodzaju szkód spowodowanych niewłaściwym użytkowaniem urządzenia. Nieprawidłowe zastosowanie spowoduje dodatkowo wygaśnięcie wszelkich form gwarancji.
- Nie ponosimy odpowiedzialności za błędne stosowanie urządzenia i za stosowanie niezgodne z zaleceniami zawartymi w tej instrukcji.
- Zaleca się zachować oryginalne opakowanie, ponieważ bezpłatny serwis nie jest przewidziany w przypadku awarii powstałych w wyniku nieodpowiedniego opakowania produktu w czasie transportu do Autoryzowanego Centrum Serwisowego.
- Stosowanie akcesoriów, które nie są zalecane lub nie są dostarczane przez producenta urządzenia może nieść ze sobą ryzyko pożaru, porażenia elektrycznego lub uszkodzeń ciała.

Zagrożenia dla dzieci

- Urządzenie nadaje się do użytkowania przez dzieci w wieku powyżej 8 lat oraz przez osoby o zmniejszonych zdolnościach fizycznych, sensorycznych lub mentalnych, jak również przez osoby nieposiadające odpowiedniego doświadczenia lub wiedzy, pod warunkiem, że korzystają one z urządzenia pod kierunkiem osoby odpowiedzialnej lub otrzymały i zrozumiały odpowiednie instrukcje oraz ostrzeże-

nia o zagrożeniach, jakie mogą wiązać się z korzystaniem z urządzenia. Należy nadzorować dzieci i upewnić się, że nie bawią się urządzeniem. Czyszczenie i konserwacja, które przeprowadza użytkownik nie mogą być wykonywane przez dzieci bez nadzoru.

- Czynności związane z czyszczeniem i konserwacją przeprowadzane przez użytkownika nie powinny być wykonywane przez dzieci, jeżeli nie ukończyły one 8 lat lub jeżeli nie działają pod nadzorem.
- Należy zawsze trzymać urządzenie i przewód zasilający z dala od dzieci w wieku poniżej 8 lat.
- Nie pozostawiać elementów opakowania w miejscu dostępnym dla dzieci, ponieważ stanowią potencjalne źródło zagrożenia.
- W przypadku utylizacji produktu w charakterze odpadu, należy uniemożliwić jego użycie poprzez odcięcie przewodu zasilania. Zaleca się ponadto unieszkodliwienie tych komponentów urządzenia, które mogą stwarzać zagrożenie, zwłaszcza dla dzieci, które mogłyby wykorzystać urządzenie do zabawy.



Zagrożenia wynikające ze stosowania energii elektrycznej

- Przed podłączeniem urządzenia do sieci zasilającej, należy sprawdzić, czy wartość napięcia podana na tabliczce odpowiada napięciu sieci lokalnej.
- Używanie przedłużaczy elektrycznych innych niż te wskazane przez producenta może spowodować uszkodzenia lub wypadki.
- Podłączać zawsze urządzenie do gniazdka z uziemieniem.
- Nie zanurzać urządzenia w wodzie lub jakichkolwiek innych płynach.
- Nie dotykać urządzenia mokrymi lub wilgotnymi dłońmi lub będąc boso.
- Nie podłączać do tego samego gniazda elektrycznego innych urządzeń o dużej mocy (piecyki, żelazka, grzejniki itp.). Niebezpieczeństwo przeciążenia elektrycznego.



Zagrożenia wynikające z innych przyczyn

- Napełnić zbiornik wodą przed uruchomieniem urządzenia. Czynności napełniania wodą należy wykonywać po odłączeniu przewodu zasilania od gniazda poboru prądu.
- Włączyć urządzenie wyłącznie kiedy jest w pozycji roboczej.
- Umieścić urządzenie na podłożu na powierzchniach poziomych. Nie pozostawiać urządzenia na stołach lub półkach: Niebezpieczeństwo upadku!
- Nie przemieszczać urządzenia, ciągnąc za przewód pary.
- Nie pozostawiać bez nadzoru urządzenia podłączonego do sieci elektrycznej.
- W przypadku konieczności oddalenia się, nawet na krótki czas, zawsze ustawiać urządzenie do wytwarzania pary w odpowiednim wsporniku (B), wyłączyć urządzenie i odłączyć przewód zasilania od gniazda poboru prądu.

- Urządzenie nie powinno być stosowane, jeżeli zostało upuszczone, jeżeli zawiera widoczne znaki uszkodzenia, w razie wystąpienia usterek lub podejrzeń pojawienia się wad w wyniku upadku lub jeżeli urządzenie przecieka. Niezwłocznie wysunąć wtyczkę z gniazda zasilania. W żadnym razie nie włączać uszkodzonego urządzenia. Wszystkie naprawy, włączając w to wymianę przewodu zasilającego, powinny być wykonywane wyłącznie przez Serwis techniczny lub przez upoważnionych techników, w sposób zapobiegający jakimkolwiek zagrożeniu. Pod karą utraty ważności gwarancji.

Ostrzeżenia dotyczące oparzeń

- Nie używać urządzenia do prasowania nałożonej na siebie odzieży.
- Nie dotykać metalowych części urządzenia, gorącej wody lub pary podczas pracy urządzenia oraz w kolejnych minutach po wyłączeniu, ponieważ grozi to oparzeniem.
- Nie pozostawiać przewodu pary na podłożu lub owiniętej podczas pracy lub tuż po wyłączeniu.
- Nie wyjmować przewodu pary w czasie prasowania. Niebezpieczeństwo wycieku gorącej wody.
- Niebezpieczeństwo oparzenia – parametry konstrukcyjne urządzenia, którego dotyczy niniejsza publikacja, nie pozwalają na zastosowanie ochrony przed zetknięciem się użytkownika z rurką wylotu pary lub z wylotem pary, zarówno podczas przewidzianego zastosowania, jak i w ciągu kilku minut po wyłączeniu urządzenia. Dodatkowo zaleca się zwrócenie szczególnej uwagi przy generowaniu pary.
- Nie kierować wylotu pary w kierunku części ciała lub zwierząt domowych.
- Podczas czynności prasowania oprzeć głowicę parową na podłożu, z dyszami zwróconymi w kierunku przeciwnym do pozycji wieszaka.



- Po wyłączeniu urządzenia i wysunięciu wtyczki z gniazda poboru prądu, urządzenie odłożyć na podłogę.
- Nie kierować strumienia pary w kierunku osób, zwierząt, roślin lub urządzeń zawierających komponenty elektryczne (np. do wnętrza piekarników).

Uwaga - szkody materialne

- Aby przesunąć urządzenie, należy chwycić za drążek teleskopowy. Nie pociągając za przewód pary, aby przesunąć urządzenie. W przypadku blokady kół należy wyłączyć urządzenie i opróżnić zbiornik z wody. Przechylić urządzenie, aby skontrolować koła.
- Nie podnosić urządzenia trzymając go za drążek teleskopowy lub rurę parową.
- Przed użyciem wysunąć całkowicie przewód elektryczny.
- Stosowanie, niedozwolonych przez producenta urządzenia, przedłużaczy elektrycznych może powodować szkody i wypadki.

- Nie używać urządzenia bez wody. Może to spowodować uszkodzenie pompy. Regularnie sprawdzać poziom wody w zbiorniku.
- Nie używać wody gazowanej (z dodatkiem dwutlenku węgla). W przypadku wody o dużej zawartości wapnia zalecamy stosowanie demineralizowanej wody.
- Nigdy nie należy wyciągać wtyczki z gniazda pociągając za przewód.
- Po odłączeniu wtyczki przewodu zasilania elektrycznego z gniazdka i po schłodzeniu wszystkich części, urządzenie może zostać wyczyszczone wyłącznie przy zastosowaniu nie szorstkiej szmatki i lekko nawilżonej wodą. Nie należy nigdy stosować rozpuszczalników, które mogą zniszczyć części z tworzyw sztucznych.
- Nie wlewać do zbiornika octu, odkamieniaczy ani substancji zapachowych; pod rygorem natychmiastowej utraty gwarancji.
- Przed odłożeniem urządzenia wyłączyć go wciskając wyłącznik (L). Odłączyć zawsze wtyczkę przewodu zasilania od gniazda poboru prądu. Odczekać na schłodzenie urządzenia (co najmniej 30 minut). Całkowicie opróżnić zbiornik.
- Nie należy wystawiać urządzenia na działanie czynników atmosferycznych (deszcz, słońce itp.).
- **NALEŻY ZAWSZE ZACHOWAĆ TE INSTRUKCJE.**

SUGESTIE

Urządzenie nie zostało stworzone, aby zastąpić żelazko. Przed rozpoczęciem użytkowania urządzenia, zapoznać się ze wskazówkami znajdującymi się na etykiecie tkaniny. Jeżeli nie znają Państwo składu tkaniny, która ma być prasowana, należy znaleźć kawałek tkaniny, który jest niewidoczny. Wykonać próbę w tym miejscu. Nie używać urządzenia do prasowania tkan jedwabnych lub aksamitnych. Niektóre tkaniny wygodniej prasować po lewej stronie lub od dołu do góry.

Jeżeli prasują Państwo w bardzo niskiej pozycji, w pobliżu podłoża należy podnieść trochę wylot pary, aby umożliwić na spłynięcie kropli do podgrzewacza.

Jeżeli dysze zaczynają się zatykać, słyszalny jest bulgocący dźwięk.

Odzież sztywniejsza i grubsza wymaga kilkukrotnego przesunięcia dystrybutora pary.

OPIS URZĄDZENIA

- | | |
|--|--|
| A - Dystrybutor pary | K - Uchwyt |
| B - Uchwyt dystrybutora | L - Przycisk włączania z podświetlaną kontrolką |
| C - Drażek teleskopowy | M - Pokrętko regulacji podawania pary |
| D - Zaczep regulacji drażka teleskopowego. | N - Korek zbiornika |
| E - Przewód zasilania | O - Zbiornik na wodę |
| F - Zaczep na drażek | P - Korek opróżniania podgrzewacza |
| G - Obrotowe przednie koła | Q - Składany wieszak ze spinaczami do odzieży |
| H - Podstawa z podgrzewaczem | R - Dodatkowa szczotka i urządzenie do wykonywania kantów spodni |
| I - Zaczep przewodu pary | S - Rękawica |
| J - Rura pary | |

Dane techniczne i identyfikacja

Na tabliczce umieszczonej na spodzie urządzenia podane zostały następujące dane:

- konstruktor i znak CE
- model (Mod)
- numer seryjny (SN)
- napięcie elektryczne zasilania (V) i częstotliwość (Hz)
- pochłaniana moc elektryczna (W)
- numer serwisu

Przy ewentualnych kontaktach z Autoryzowanym Centrum Serwisowym, należy podać model i numer seryjny urządzenia.

INSTRUKCJA STOSOWANIA

Montaż



Uwaga!

Przed zastosowaniem urządzenia należy przede wszystkim usunąć ewentualne etykiety ze wspornika.

Usunąć części skrzynki. Urządzenie umieścić na podłożu, na poziomej powierzchni.

Otworzyć zaczep regulacyjny drażka (D) i wysunąć drażek teleskopowy na żadaną długość (Rys. 2).

Otworzyć odpowiedni zacisk i włożyć drażek do zaczepu w podstawie (Rys. 3).

Zamknąć zaczepy, aby zablokować drażek.

Zamontować uchwyt dystrybutora (B) w górnej części drażka (Rys. 4).

Podłączyć rurę wylotu pary (J) do postawy (Rys. 5). Przykręcić zaczep (F) w kierunku wskazanym strzałką.

Umieścić dystrybutor pary w uchwycie (Rys. 6).

Napełnienie zbiornika podczas użytkowania



Uwaga!

Upewnić się, czy żelazko zostało odłączone z sieci zasilania elektrycznego zanim przystąpią Państwo do napełniania zbiornika wodą.

Wyjąć pojemnik (Rys. 7).

Odwrócić zbiornik do góry dnem i usunąć korek (N) (Rys. 8).

Napełnić zbiornik bezpośrednio pod kranem świeżą wodą wodociągową (Rys. 9).

Nie należy NIGDY wypełniać zbiornika powyżej poziomu MAX.

Produkt funkcjonuje ze zwykłą wodą z kranu.

W przypadku szczególnie twardej wody wodociągowej (o twardości przekraczającej 20°F), stosować mieszankę w proporcjach 50% wody demineralizowanej i 50% wodociągowej.

Nigdy nie stosować czystej demineralizowanej wody.

Nie dodawać żadnych dodatków ani substancji chemicznych (jak na przykład krochmal, substancje do apretury, perfumy czy inne); pod rygorem natychmiastowej utraty gwarancji.



Uwaga!

Nigdy nie używać urządzenia bez wody w zbiorniku.

Zamontować pojemnik, zwracając uwagę, aby zawór pojemnika pokrył się z bolcem znajdującym się w urządzeniu (Rys. 10). Docisnąć całkowicie zbiornik i sprawdzić, czy został poprawnie zainstalowany.

Włączanie i stosowanie urządzenia

Przed wsunięciem wtyczki należy rozwinąć całkowicie przewód zasilania.

Włączyć wtyczkę do gniazdka poboru prądu (Rys. 11).

Nacisnąć przycisk uruchamiania (Rys. 12). Sprawdzić, czy nie załączyła się kontrolka wyłącznika (L). Po około 45 sekundach para zacznie wypływać.

Umieścić ubranie na odpowiednich zaczepach uchwytu dozownika (B).

Nacisnąć przycisk regulacji podawania pary (Rys. 13), aby ustawić podawaną jej ilość.

Po pierwszym uruchomieniu z urządzenia może wydobywać się niewielka ilość dymu: jest to zupełnie normalne zjawisko, które zanika po krótkim czasie.

Dystrybutora pary używać wykonując ruchy pionowym od dołu do góry i odwrotnie (Rys. 14).



Uwaga

Nie używać dystrybutora pary w położeniu poziomym lub odwróconym, z dyszami skierowanymi do dołu. Niebezpieczeństwo wypływu gorącej wody z dysz.



Uwaga!

Umieścić dystrybutor pary w uchwycie dystrybutora z dyszami skierowanymi w stronę przeciwną do ciała (Rys. 6). Niebezpieczeństw poparzenia.

Wąż parowy i dystrybutor pary podczas używania mogą osiągać wysokie temperatury. Jest to normalne zjawisko. Nie dotykać, niebezpieczeństwo poparzenia.

Nie używać urządzenia na tkaninach, które są trzymane przez inne osoby.

Napełnienie zbiornika podczas użytkowania

Podczas prasowania sprawdzać regularnie poziom pozostałej w zbiorniku wody.

Wyłączyć urządzenie wciskając wyłącznik (L).

Należy odłączyć wtyczkę z gniazdka elektrycznego (Rys. 11).

Wyjąć pojemnik (Rys. 7).

Odwrócić zbiornik do góry dnem i usunąć korek (N) (Rys. 8).

Dolać wodę bezpośrednio z kranu (Rys. 9). Nigdy nie napełniać zbiornika powyżej poziomu wskazanego jako poziom "MAX".

Zamontować zbiornik na urządzeniu (Rys. 10), włożyć wtyczkę do gniazdka i ponownie włączyć urządzenie.

STOSOWANIE AKCESORIÓW

Urządzenie jest wyposażone w akcesoria: ze szczotką (R), która pozwala również na wykonanie rąbków i kantów spodni, rękawica (S) i składany wieszak ze spinaczami (Q) do zawieszania ubrań.



Uwaga!

Przed rozpoczęciem montażu lub demontażu akcesoriów, urządzenie wyłączyć. Odczekać na całkowite schłodzenie urządzenia.

Obsługa akcesorium ze szczotką

To akcesorium może być używane jako szczotka do usuwania zmechaceń, ale również do wykonywania rąbków i kantów spodni. Umocować akcesorium do dystrybutora pary (Rys. 16). W celu użycia go do wykonywania rąbków i kantów, nacisnąć dźwignię akcesorium i wsunąć brzeg spodni. Zwolnić dźwignię. Po rozpoczęciu podawania pary, powoli przeciągnąć dystrybutor w celu wyprasowania tkaniny (Rys. 17).

Stosowanie rękawicy

Akcesorium to pozwala trzymać rękę za prasowanym ubraniem, aby utrzymać je w napięciu bez poparzeń.

Użycie wieszaka

Unieść pionowe drążki wieszaka, aż do wyrównania drążków poziomych. Włożyć drążki poziome w szczeliny na korpusie wieszaka (Rys. 18). Zdemontować z drążka uchwyt dystrybutora. Włożyć wieszak do pręta (Rys. 19). Włożyć uchwyt dystrybutora w sworzeń na wieszaku.

PO ZAKOŃCZENIU UŻYWANIA URZĄDZENIA

Wyłączyć urządzenie wciskając wyłącznik (L).

Odłączyć przewód zasilania od gniazda elektrycznego.

Wyjąć zbiornik z podstawy z podgrzewaczem (Rys. 7).

Opróżnić całkowicie zbiornik z wody, aby pozostała woda nie przyczyniała się do powstawania kamienia (Rys. 20).

Pozostawić urządzenie do schłodzenia przez przynajmniej 30 minut.

Zdemontować rurę parową (J). Zamknąć drążek teleskopowy (C).

Ustawić urządzenie nad umywalką w pozycji poziomej. Odkręcić korek i całkowicie opróżnić podgrzewacz (Rys. 21).

Urządzenie odkładać w suche miejsce, poza zasięgiem dzieci.

CZYSZCZENIE I KONSERWACJA



Uwaga!

Przed przystąpieniem do czyszczenia i konserwacji urządzenia, odłączyć przewód zasilania od gniazda poboru prądu. Pozostawić urządzenie do schłodzenia przez przynajmniej 30 minut.

Czyszczenie urządzenia

Wyczyścić plastikowe części wilgotną, nieścierną szmatką i osuszyć suchą szmatką. Do czyszczenia urządzenia nie używać ostrych narzędzi.

Czyszczenie pojemnika

Aby wyczyścić zbiornik, wlać do niego czystą wodę, wypłukać i opróżnić. Nie wlewać do zbiornika octu, odkamieniaczy ani substancji zapachowych; pod rygorem natychmiastowej utraty gwarancji.

Opróżnienie i wyczyszczenie wnętrza podgrzewacza.



Uwaga!

Czynność tę należy wykonywać tylko po całkowitym ostygnięciu urządzenia.



Uwaga!

Nie wlewać do podgrzewacza octu, odkamieniaczy ani substancji zapachowych; pod rygorem natychmiastowej utraty gwarancji.

Wyjąć pojemnik (O) i całkowicie opróżnić przed opróżnieniem podgrzewacza.

Ustawić urządzenie nad umywalką w pozycji poziomej. Odkręcić korek i całkowicie opróżnić podgrzewacz (Rys. 21). Zakręcić korek.

Przez przyłącze rury parowej (I) wlać do podgrzewacza kubek wody wodociągowej (Rys. 22).

Potrząsnąć urządzeniem i ponownie je opróżnić, usuwając całą wodę (Rys. 21). Powtarzać czynności, aż wypływająca z podgrzewacza woda będzie przejrzysta i czysta.





Podgrzewacz należy czyścić przynajmniej raz w miesiącu, aby usunąć ewentualne resztki kamienia mogącego mieć negatywny wpływ na prawidłowe działanie urządzenia.

GWARANCJA NIE OBEJMUJE USZKODZEŃ SPOWODOWANYCH ZATKANIEM KAMIENIEM.

ET PAR ORD OM DENNE VEJLEDNING

Selv om apparatet er konstrueret i overensstemmelse med de specifikke europæiske normer, og de potentielt farlige dele derfor er beskyttede, bør man læse vejledningen omhyggeligt, og kun bruge apparatet til det, den er konstrueret til, så man undgår ulykker og skader. Opbevar denne vejledning tilgængeligt til eventuelt senere brug. Hvis apparatet overtages af andre, skal denne vejledning følge med.

Denne vejlednings informationer har følgende symboler, der betyder:

-  Farligt for børn
-  Bemærkninger vedrørende forbrændinger
-  Elektrisk fare
-  Advarsel! – skader på materielle dele
-  Andre årsager til eventuelle skader

TILLADT BRUG

Apparatet kan benyttes til at genopfriske tøj og andre tekstiler, som har hængt på bøjle eller ligget gemt gennem længere tid. Det er også muligt at fjerne folder fra sart tøj eller tøj, som er vanskeligt at stryge. Det anbefales at lade apparatet hvile på et vandret gulv i forbindelse med brug.

Dette apparat er udelukkende fremstillet til brug i private hjem og er derfor uegnet til industrielle eller professionelle formål.

SIKKERHEDSFORSKRIFTER

LÆS DENNE VEJLEDNING OMHYGGELIGT IGENNEM FØR BRUG.

- Dette apparat er beregnet til brug i private hjem og lignende. Alle øvrige former for brug af apparatet er ikke fastsat af producenten. Producenten fritages for enhver form for ansvar for alle skader, der opstår som følge af forkert brug af apparatet. Garantien frafalder, hvis apparatet bruges til noget, det ikke er beregnet til.
- Man frasiger sig ethvert ansvar, hvis apparatet ikke bruges i overensstemmelse med denne vejledning.
- Det anbefales at opbevare den oprindelige emballage, da der ikke ydes gratis assistance ved skader, som er forårsaget af uegnet emballage ved tilsending til et autoriseret servicecenter.
- Brug af uegnet eller uoriginalt tilbehør kan indebære risiko for brand, elektrisk stød eller kvæstelser.

Farligt for børn

- Apparatet må kun benyttes af børn over 8 år og personer med fysiske, sansemæssige eller mentale handicaps eller med manglende erfaring eller kendskab, hvis dette sker under opsyn, eller såfremt de er blevet instrueret med hensyn til forsvarlig brug af apparatet og har forstået de farer, som er forbundet med brugen. Børn må ikke benytte apparatet som legetøj. Rengøring og vedligeholdelse, som påhviler brugeren, må ikke udføres af børn uden opsyn.
- Rengøring og vedligeholdelse må ikke udføres af børn, medmindre de er over 8 år og udfører indgrebene under opsyn.
- Hold altid apparatet af forsyningskablet på afstand fra børn, der er mindre end 8 år.

- Emballagedelene skal opbevares utilgængelige for børn, da de kan udgøre en mulig fare.
- Når apparatets driftsliv er afsluttet, klip strømledningen over, så den ikke kan bruges. Det er ligeledes vigtigt at fjerne de dele, som man mener kan være farlige, idet børn kan finde på at bruge apparatet som legetøj.



Elektrisk fare

- Kontrollér, at net spændingen svarer til spændingen på typeskiltet, inden apparatet sluttes til strømforsyningen.
- Hvis man bruger forlængerledninger, som ikke er godkendt af apparatets producent, er der risiko for skader og ulykker.
- Slut altid apparatet til en stikkontakt med jordforbindelse.
- Læg ikke apparatet i vand eller anden væske.
- Benyt ikke apparatet, hvis du har våde hænder eller bare fødder.
- Undgå at tilkoble andre apparater med høj effekt (varmeovne, strygejerne, radiatore osv.) på den samme stikdåse. Fare for elektrisk stød.



Andre årsager til eventuelle skader

- Fyld beholderen med vand, inden apparatet tændes. Ledningens stik skal være fjernet fra stikkontakten i forbindelse med påfyldningen af vand.
- Tænd først apparatet, når det er i arbejdsposition.
- Placér apparatet på et vandret gulv. Placér ikke apparatet på borde eller hylder: Fare for, at det kan falde ned!
- Flyt ikke apparatet ved at trække i dampslangen.
- Hold apparatet under opsyn, når strømmen er tilsluttet.
- Hvis du forlader apparatet kortvarigt, skal mundstykket altid placeres på den respektive holder (B). Sluk apparatet og kobl altid ledningen fra stikkontakten.
- Apparatet må ikke benyttes, hvis det har været udsat for slag, hvis der er synlige tegn på skader, i tilfælde af fejl eller mistanke om fejl som følge af slag, eller hvis apparatet har vandlækager. Tag straks stikket ud af stikkontakten. Start aldrig apparatet, hvis det er defekt. Alle reparationer, indbefattet udskiftning af den elektriske ledning, må kun foretages af et autoriseret servicecenter eller en fagmand med lignende kvalifikationer, så man forebygger enhver risiko. I modsat fald bortfalder garantien.



Bemærkninger vedrørende forbrændinger

- Benyt aldrig apparatet på det tøj, som du selv har på.
- Non dirigere il getto vapore verso parti del corpo, verso animali domestici, piante o oggetti delicati.
- Efterlad ikke dampslangen på gulvet eller oprullet, når apparatet er i brug eller umiddelbart efter slukning af apparatet.
- Flyt ikke dampslangen under strygningen. Fare for udslip af varmt vand!.

- Fare for skoldninger - Apparatets konstruktionsegenskaber, der udgør denne publikation, gør det ikke muligt at beskytte operatøren mod den mulige kontakt med dampprøret eller med dampens mundstykke, både i løbet af den påtænkte anvendelse og i de efterfølgende minutter efter slukning. Det anbefales endvidere at være meget forsigtig i forbindelse med udsendelse af damp.
- Ret ikke mundstykket mod dele af kroppen eller mod kæledyr.
- Under strygningen skal du placere mundstykket på den respektive holder med dyserne vendt bort fra bøjljen.



- Sluk apparatet, fjern ledningen fra stikkontakten, og læg apparatet på gulvet.
- Strålen må aldrig rettes mod personer, dyr, planter eller mod apparater der indeholder elektriske dele (f.eks. De indvendige dele i ovnen).

Advarsel! – skader på materielle dele

- Grib fat omkring teleskopstangen for at flytte apparatet. Træk ikke i dampslangen for at flytte apparatet. Sluk apparatet, og tøm vandbeholderen, hvis hjulene blokerer. Stil apparatet på skrå for at kontrollere hjulene.
- Løft ikke apparatet ved at gribe fat i teleskopstangen eller dampslangen.
- Udrul ledningen fuldstændigt inden brug.
- Brug af forlængerledninger, der ikke er godkendt af fabrikanten, kan medføre skader og uheld.
- Benyt ikke apparatet uden vand, idet der herved er fare for beskadigelse af pumpen. Kontrollér regelmæssigt vandniveauet i beholderen.
- Brug ikke vand med brus (tilsat kuldioxid). Hvis vandet har et højt kalkindhold, anbefales brug af demineraliseret vand.
- Fjern ikke stikket fra stikkontakten ved at trække i ledningen.
- Apparatet kan kun rengøres med en blød klud fugtet med en smule vand, når ledningens stik er fjernet fra stikkontakten, og alle delene er afkølet. Brug aldrig opløsningsmidler, som beskadiger plastdelene.
- Hæld ikke eddike, afkalkningsmidler eller andre duftstoffer i beholderen; I modsat fald bortfalder garantien øjeblikkeligt.
- Før apparatet opmagasineres, sluk det ved at trykke på afbryderen (L). Kobl altid ledningen fra stikkontakten. Vent, indtil det er afkølet (min. 30 minutter). Tøm beholderen fuldstændigt.
- Udsæt ikke apparatet for vejr- og vindforhold (regn, sol osv.).

• **OPBEVAR BRUGSANVISNINGEN.**

TIPS

Dette apparat er ikke udviklet til at erstatte et strygejern. Kontrollér oplysningerne på tøjets vaskeetiket inden brug af apparatet. Find et usynligt sted på tøjet, hvis du ikke kender stofftypen. Test på dette sted.

Brug ikke apparatet på tøj af silke eller velour. Visse former for tøj stryges bedst med vrangsidens ud eller nedefra og opad.

Hvis strygningen finder sted meget tæt på gulvet, skal mundstykket hæves en gang imellem for at gøre det muligt for kondensen at løbe ned i kedlen.

Hvis dyserne begynder at tilstoppes, høres en gurglende lyd.

Mundstykket skal eventuelt passere flere gange hen over meget hårdt og tykt tøj.

BESKRIVELSE AF APPARATET

A - Mundstykke

B - Holder til mundstykke

C - Teleskopstang

D - Teleskopstangens justeringskrog

E - Elektrisk ledning

F - Kobling til stang

G - Forreste pivohjul

H - Sokkel med kedel

I - Kobling til dampslange

J - Dampslange

K - Håndtag

L - Kontakt for tænding med kontrollampe

M - Greb til dampjustering

N - Prop på beholder

O - Vandbeholder

P - Prop til tømning af kedel

Q - Genlukkelig bøjle med tænger til tøj

R - Børsteudstyr og udstyr til at presse bukser

S - Handske

Tekniske og identificeringsdata

På skiltet under soklen anføres de følgende data:

- producent og EF-mærke
- model (Mod.)
- matrikelnummer (SN)
- spænding (V) og frekvens (Hz)
- absorberet effekt (W)
- grønt servicenummer

Ved eventuelle henvendelser til de autoriserede servicecentre skal opgives model og matrikelnummer.

BRUGSANVISNING

Montering



Advarsel!

Fjern eventuelle mærkater og beskyttelser fra holderen til mundstykket, inden apparatet tages i brug.

Fjern emballagens dele. Læg apparatet på et vandret gulv.

Åben stangens justeringskrog (D) og træk teleskopstangen ud til det ønskede niveau (Fig. 2).

Åben den pågældende krog og indfør stangen i soklens kobling (Fig. 3).

Luk krogene for at låse stangen.

Montér holderen til mundstykket (B) i den øverste del af stangen (Fig. 4).

Forbind damprøret (J) til soklen (Fig. 5). Fastgør koblingen (F) i retningen vist med pilen.

Placér mundstykket på holderen (Fig. 6).

Fyld beholderen inden brug.



Advarsel!

Kontrollér, at strømmen er koblet fra apparatet, inden beholderen påfyldes vand.

Træk beholderen (Fig. 7) ud.

Vend op og ned på beholderen, og fjern proppen (N) (Fig. 8).

Fyld altid beholderen med koldt vand direkte fra vandhanen (Fig. 9).

Fyld ALDRIG beholderen til over MAX niveauet.

Apparatet kan benyttes med vand direkte fra vandhanen.

Hvis vandet har et højt kalkindhold (hårdhed over 20 °F), benyttes en blanding bestående af 50 % vand fra vandhanen og 50 % demineraliseret vand.

Brug aldrig ufortyndet demineraliseret vand.

Tilsæt aldrig additiver eller kemiske substanser (såsom eksempelvis stivelse, stivelsesmidler, duftstof eller andet); I modsat fald bortfalder garantien øjeblikkeligt.



Advarsel!

Brug aldrig apparatet, hvis beholderen er tom.

Sæt beholderen på plads, og kontrollér, at ventilen på beholderen placeres ved stiften i sædet på apparatet (Fig. 10). Pres i bund, indtil beholderen er sat på plads, og kontrollér, at den er monteret korrekt.

Tænding og brug af apparatet

Udrul ledningen fuldstændigt, inden stikket sættes i stikkontakten.

Sæt stikket ind i stikdåsen (Fig. 11).

Tryk på tændingsknappen (Fig. 12). Kontrollér, at knappens advarselsslampe tænder (L). Dampen begynder at komme ud af mundstykket efter ca. 45 sekunder.

Placer klædningsstykket på de pågældende kroge af mundstykkets holder (B).

Drej kuglegrebet til dampens justering (Fig. 13) for at indstille den ønskede dampmængde.

Når apparatet tages i brug, kan der udsendes en smule røg: Dette er helt normalt og forsvinder efter kort tid.

Brug kun mundstykket ved at udføre lodrette bevægelser nedefra og opad og omvendt (Fig. 14).



Advarsel

Brug ikke mundstykket i vandret position eller vendt på hovedet, så dyserne vender nedad. Fare for udslip af varmt vand fra dyserne!.



Advarsel!

Placer dampens mundstykke på mundstykkets holder, ved at rette dyserne mod legemets modsatte side (Fig. 6). Fare for forbrændinger.

Under brug kan dampslangen og mundstykket blive meget varme. Dette er helt normalt. Må ikke berøres, fare for forbrændinger.

Brug ikke apparatet på stof, som bæres af andre personer.

Påfyldning af beholderen i forbindelse med brug

Kontrollér altid niveauet af restvand i beholderen under strygningen.

Sluk apparatet ved at trykke på afbryderen (L).

Fjern stikket fra stikdåsen (Fig. 11).

Træk beholderen (Fig. 7) ud.

Vend op og ned på beholderen, og fjern proppen (N) (Fig. 8).

Påfyld vand direkte fra vandhanen (Fig. 9). Fyld ALDRIG beholderen til over MAX niveauet.

Sæt beholderen på apparatet (Fig. 10), sæt stikket ind i stikdåsen og tænd igen apparatet.

SÅDAN ANVENDES TILBEHØRENE

Apparatet er udstyret med to forskellige former for tilbehør: en med børste (R), der også gør det muligt at presse bukser og benklæder, en handske (S) og en genlukkelig bøjle med tænger (Q) for at hænge klædningsstykkerne op.



Advarsel!

Sluk apparatet inden montering eller fjernelse af tilbehøret. Vent, indtil apparatet er afkølet fuldstændigt.

Brug af tilbehøret med børste

Dette tilbehør kan anvendes som børste til fjernelse af fnug, men også til at presse bukser og benklæder. Fastgør tilbehøret til mundstykket (Fig. 16). For at anvende det til at presse bukser og benklæder, tryk på tilbehørets stang og indfør benklæderne. Slip stangen og når dampen dannes, træk langsomt på mundstykket for at stryge tøjet (Fig. 17).

Brug af handsken

Dette tilbehør gør det muligt at holde hånden bag på stykket i løbet af strygning, for at holde det fladt uden at risikere forbrændinger.

Brug af bøjle

Løft bøjleens lodrette stænger indtil de vandrette stænger er opstillet. Indfør de vandrette stænger i sæderne der findes på bøjleens hus (Fig. 18). Fjern mundstykkets holder fra stangen. Indfør bøjlen i stangen (Fig. 19). Indfør mundstykkets holder i stiftene der findes på bøjlen.

EFTER BRUG AF APPARATET

Sluk apparatet ved at trykke på afbryderen (L).

Kobl ledningen fra stikkontakten.

Fjern beholderen fra soklen med kedlen (Fig. 7).

Tøm vandbeholderen fuldstændigt for at undgå, at stillestående vand øger kalkaflejringerne (Fig. 20).

Lad apparatet afkøle i min. 30 minutter.

Demonter dampprøret (J). Luk teleskopstangen (C).

Placér apparatet vandret over en håndvask. Løsn proppen, og tøm kedlen fuldstændigt (Fig. 21).

Opbevar apparatet på et tørt sted, som er utilgængeligt for børn.

RENGØRING OG VEDLIGEHOLDELSE

Advarsel!

Fjern altid stikket fra stikkontakten inden rengøring og vedligeholdelse af apparatet. Lad apparatet afkøle i min. 30 minutter.

Rengøring af apparatet

Rengør plastdelene med en fugtig og blød klud, og aftør dem med en tør klud. Benyt ikke skurepulver til rengøring af apparatet.

Rengøring af vandbeholderen

Rengør beholderen ved at påfylde rent vand, skylle og tømme. Hæld ikke eddike, afkalkningsmidler eller andre duftstoffer i beholderen; I modsat fald bortfalder garantien øjeblikkeligt.

Tømning og indvendig rengøring af kedel

Advarsel!

Dette indgreb må kun udføres, når apparatet er helt afkølet.

Advarsel!

Hæld ikke eddike, afkalkningsmidler eller andre duftstoffer i kedlen; I modsat fald bortfalder garantien øjeblikkeligt.

Fjern beholderen (O) og tøm den fuldstændigt inden tømning af kedlen.

Placér apparatet vandret over en håndvask. Løsn proppen, og tøm kedlen fuldstændigt (Fig. 21). Sæt proppen i igen.

Påfyld en kop vand direkte fra vandhanen i kedlen gennem koblingen til dampslangen (I) (Fig. 22).

Ryst apparatet, og tøm det på ny for at fjerne alt vandet (Fig. 21). Gentag indgrebet, indtil vandet, som strømmer ud af kedlen, er rent og klart.

Det anbefales at rengøre kedlen min. 1 gang om måneden for at fjerne eventuelle kalkrester, som kan øve negativ indflydelse på apparatets funktion.

Garantien dækker ikke skader, som skyldes tilstopninger pga kalk.