

Ariete

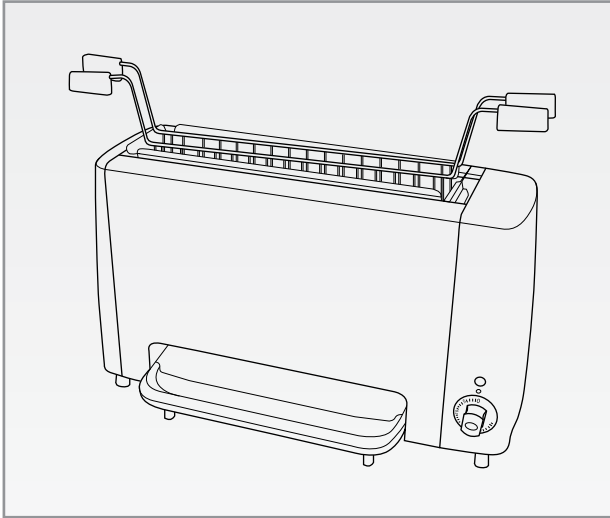

***Griglia verticale
Vertical grill
Grille verticale
Vertikaler Grill
Parrilla vertical
Grelha vertical
Verticaal gril
Lodret grill
Σχάρα κατακόρυφο
Вертикальный гриль
Вертикальна сітка
Grill pionowa
الشبكة العمودية***

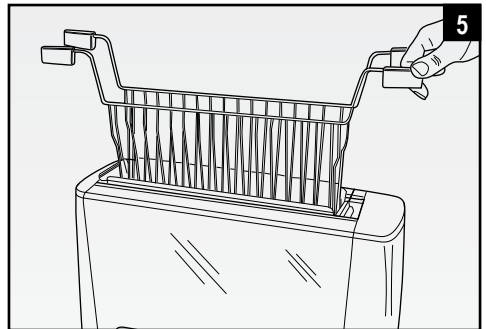
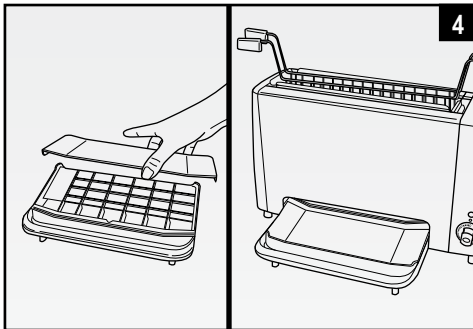
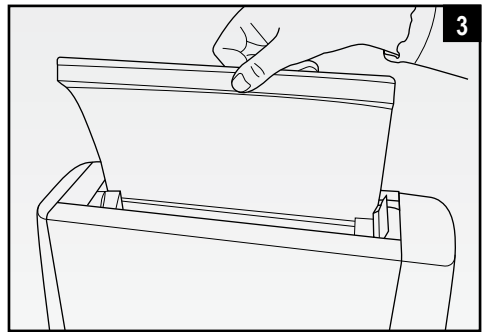
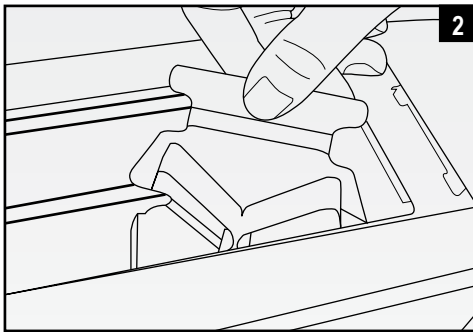
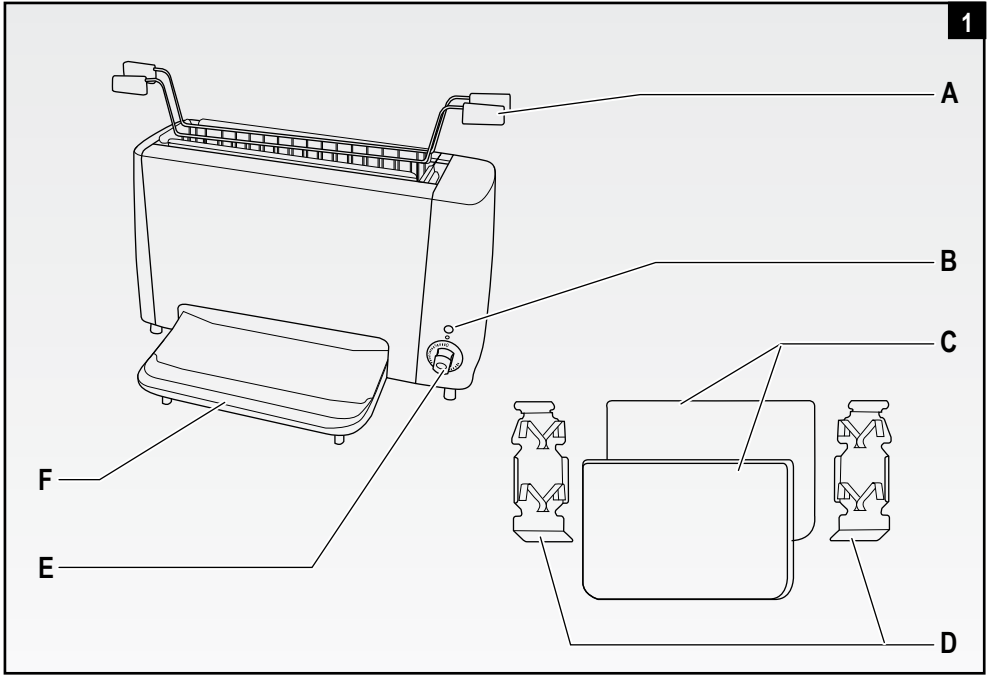

AVVERTENZE IMPORTANTI

LEGGERE QUESTE ISTRUZIONI PRIMA DELL'USO.

Usando apparecchi elettrici è necessario prendere le opportune precauzioni, tra le quali:

1. Assicurarsi che il voltaggio elettrico dell'apparecchio corrisponda a quello della vostra rete elettrica.
2. Non lasciare l'apparecchio incustodito quando collegato alla rete elettrica; disinserirlo dopo ogni uso.
3. Non mettere l'apparecchio sopra o vicino a fonti di calore.
4. Durante l'utilizzo posizionare l'apparecchio su di un piano orizzontale, stabile e ben illuminato.
5. Non lasciare l'apparecchio esposto ad agenti atmosferici (pioggia, sole, ecc...).
6. Fare attenzione che il cavo elettrico non venga a contatto con superfici calde.
7. Questo apparecchio può essere usato da ragazzi di età maggiore o uguale a 8 anni; le persone con capacità fisiche, sensoriali o mentali ridotte o privi di esperienza e conoscenza dell'apparecchio oppure ai quali non siano state date istruzioni relative all'utilizzo dovranno essere soggette alla supervisione da parte di una persona responsabile della loro sicurezza oppure dovranno essere prima adeguatamente formati su come usare tale apparecchio in sicurezza e sui rischi connessi all'uso dello stesso. Ai bambini è vietato giocare con l'apparecchio. Le operazioni di pulizia e di manutenzione non possono essere effettuate da ragazzi a meno che non abbiano un'età superiore agli 8 anni e in ogni caso sotto supervisione di un adulto.
8. Tenere l'apparecchio e il suo cavo fuori dalla portata di bambini di età inferiore agli 8 anni.
9. Non immergere mai il corpo del prodotto, la spina ed il cavo elettrico in acqua o altri liquidi, usare un panno umido per la loro pulizia.
10. Anche quando l'apparecchio non è in funzione, staccare la spina dalla presa di corrente elettrica prima di inserire o togliere le singole parti o prima di eseguire la pulizia.
11. Assicurarsi di avere sempre le mani ben asciutte prima di utilizzare o di regolare gli interruttori posti sull'apparecchio o prima di toccare la spina e i collegamenti di alimentazione.
12. Per staccare la spina, afferrarla direttamente e staccarla dalla presa a parete. Non staccarla mai tirandola per il cavo.
13. Non usare l'apparecchio se il cavo elettrico o la spina risultano danneggiati, o se l'apparecchio stesso risulta difettoso; tutte le riparazioni, compresa la sostituzione del cavo di alimentazione, devono essere eseguite solamente dal centro assistenza Ariete o da tecnici autorizzati Ariete, in modo da prevenire ogni rischio.

14. In caso di utilizzo di prolunghe elettriche, quest'ultime devono essere adeguate alla potenza dell'apparecchio, onde evitare pericoli all'operatore e per la sicurezza dell'ambiente dove si opera. Le prolunghe non adeguate possono provocare anomalie di funzionamento.
15. Non lasciar pendere il cavo in un luogo dove potrebbe essere afferrato da un bambino.
16. Per non compromettere la sicurezza dell'apparecchio, utilizzare solo parti di ricambio e accessori originali, approvati dal costruttore.
17. L'apparecchio è concepito per il SOLO USO DOMESTICO e non deve essere adibito ad uso commerciale o industriale.
18. Questo apparecchio è conforme alla direttiva 2014/35/EU e EMC 2014/30/EU, ed al regolamento (EC) No. 1935/2004 del 27/10/2004 sui materiali in contatto con alimenti.
19. Eventuali modifiche a questo prodotto, non espressamente autorizzate dal produttore, possono comportare il decadimento della sicurezza e della garanzia del suo utilizzo da parte dell'utente.
20. Allorchè si decida di smaltire come rifiuto questo apparecchio, si raccomanda di renderlo inoperante tagliandone il cavo di alimentazione. Si raccomanda inoltre di rendere innocue quelle parti dell'apparecchio suscettibili di costituire un pericolo, specialmente per i bambini che potrebbero servirsi dell'apparecchio per i propri giochi.
21. Gli elementi dell'imballaggio non devono essere lasciati alla portata dei bambini in quanto potenziali fonti di pericolo.
22. Durante l'utilizzo posizionare l'apparecchio su una superficie resistente al calore per evitare possibili ustioni.
23. Evitare di toccare le parti calde dell'apparecchio. Usare le apposite maniglie.
24. Non sollevare o spostare l'apparecchio quando questo è in funzione.
25. L'apparecchio non va alimentato attraverso timer esterni o con impianti separati comandati a distanza.
26. Si consiglia l'uso di una ventola di aspirazione o un'adeguata aerazione del locale in caso di utilizzo in ambienti chiusi.
27. Per evitare di macchiare o surriscaldare le superfici circostanti, durante l'uso tenere sempre l'apparecchio distante da pareti o mobili.
28. Non conservare materiali infiammabili come alcool, petrolio o aerosol vicino all'apparecchio: rischio di esplosione o incendi.
29. **ATTENZIONE:** Questo apparecchio non deve essere utilizzato con carbone o combustibile simile.
30.  **ATTENZIONE: SUPERFICIE CHE SCOTTA.** La superficie esterna può diventare molto calda quando l'apparecchio è in funzione. Non toccare le super-

fici calde e lasciarle raffreddare prima di maneggiare l'apparecchio, le sue parti rimovibili e gli accessori.

31. Non posare niente sull'apparecchio quando è in funzione. Non coprire la parte superiore dell'apparecchio.
32. Non inserire la Vostra mano o qualunque tipo di materiale metallico (ad esempio, coltelli o carta stagnola), all'interno dell'apparecchio.
33. L'apparecchio è destinato a usi domestici e applicazioni simili, quali: locali adibiti a cucina per il personale dei negozi, uffici e altri luoghi di lavoro; agriturismi; dai clienti di alberghi, motel, bed & breakfast e altri ambienti residenziali.
34. Le paratie rimovibili di acciaio devono essere assemblate completamente prima dell'utilizzo per evitare rischi e malfunzionamenti.
35. Utilizzare solo la griglia fornita.
36. Prestare attenzione quando si movimenta il cassetto raccogli grassi quando contiene olio o liquidi. Svuotare il cassetto regolarmente e frequentemente. Non lasciare riempire il cassetto per più di metà.
37. Utilizzare l'apparecchio solo con la griglia ed il cassetto raccogli grassi in posizione.
38. Lasciare raffreddare l'apparecchio dopo ogni uso.
39. Utilizzare il prodotto solo in posizione verticale.
40. Non inserire, forzandoli, alimenti troppo grandi. Nel caso si dovesse percepire del fumo denso, gli alimenti probabilmente sono a contatto con gli elementi riscaldanti. Questo indica che gli alimenti inseriti sono troppo grandi o inseriti erroneamente nella griglia. Scollegare l'apparecchio dalla presa elettrica e lasciarlo raffreddare. Rimuovere la griglia e rimuovere ogni eccesso degli alimenti che sporge fuori dalla griglia. Assicurarsi che gli alimenti siano centrati nella griglia e che nessun lato tocchi gli elementi riscaldanti.
41. Non usare l'apparecchio per altri scopi se non quelli per i quali è stato progettato, di seguito descritti in questo manuale di istruzioni.



42.  Per il corretto smaltimento del prodotto ai sensi della Direttiva Europea 2012/19/EU si prega leggere l'apposito foglietto allegato al prodotto.

CONSERVARE QUESTE ISTRUZIONI

DESCRIZIONE DELL'APPARECCHIO (Fig. 1)

- | | | | |
|---|-----------------------|---|-------------------------------------|
| A | Griglia con maniglie | D | Guide per la griglia |
| B | Spia di funzionamento | E | Manopola accensione e timer |
| C | Paratie rimovibili | F | Cassetto raccogli grassi rimovibile |

ASSEMBLAGGIO

ATTENZIONE:

Prima dell'utilizzo dell'apparecchio si consiglia di lavare tutte le parti removibili che verranno a contatto con il cibo con acqua e comune sapone da piatti.

- Inserire le guide laterali (D), destra e sinistra, nell'apparecchio ruotandole di un quarto di giro in modo da incastrare le asole superiori e inferiori alle resistenze interne (Fig. 2).
- Inserire le paratie removibili (C) all'interno dell'apparecchio, fra i pannelli laterali e le resistenze. Assicurarsi che la scritta "TOP" delle paratie sia rivolta verso l'alto (Fig. 3).
- Assemblare il cassetto raccogli grassi (F), assicurandosi che il vassoio di metallo sia saldamente agganciato sul supporto plastico, ed inserirlo all'interno dell'apparecchio facendolo scorrere in avanti (Fig. 4).

ATTENZIONE:

Prima dell'utilizzo dell'apparecchio, assicurarsi che tutti i componenti siano stati installati correttamente.

ISTRUZIONI D'USO

ATTENZIONE:

Al primo utilizzo si consiglia di tenere acceso l'apparecchio per qualche minuto in modo da liberarlo dall'odore di "nuovo" e dai fumi dovuti alle lavorazioni delle resistenze.

- Inserire gli alimenti nella griglia (A). La griglia può essere utilizzata da entrambi i lati per alimenti sottili o spessi fino a 5 cm. Tutti gli alimenti devono essere contenuti all'interno della griglia senza parti sporgenti.
- Inserire la griglia (A) nell'apparecchio utilizzando le guide laterali (D) (Fig. 5). A seconda dello spessore degli alimenti, la griglia può essere lasciata anche in posizione semi-aperta.
- Inserire la spina nella presa di corrente e ruotare la manopola di accensione (E) per impostare il tempo di funzionamento. Si accenderà l'apposita spia (B).
A seconda del tipo e dello spessore degli alimenti, oltre al gusto personale, il tempo di cottura può essere impostato fino a 30 minuti. È consigliato lasciare pre-riscaldare l'apparecchio prima di inserire gli alimenti.
- Per interrompere il processo di cottura ruotare la manopola (E) sulla posizione "0" in qualsiasi momento.
- Al termine dell'utilizzo, spegnere l'apparecchio ruotando la manopola (E) sulla posizione "0" e scollegare la spina dalla presa di corrente.

ATTENZIONE:

Non toccare l'apparecchio e la griglia durante il funzionamento al fine di evitare ustioni.

PULIZIA E MANUTENZIONE

ATTENZIONE:

Pulire l'apparecchio solo dopo aver disinserito la spina dalla presa di corrente e dopo che l'apparecchio si sia completamente raffreddato. Lasciar raffreddare l'apparecchio prima di rimuovere i componenti interni. Lasciar raffreddare e i grassi raccolti nel cassetto prima di rimuoverli.

È severamente vietato smontare l'apparecchio o cercare di intervenire in qualsiasi modo all'interno dello stesso.

Non utilizzare mai utensili metallici ed appuntiti per ripulire la parte interna dell'apparecchio.

Mantenere l'apparecchio ben pulito e in ordine garantirà un funzionamento ottimale e una maggiore durata della macchina stessa.

- Rimuovere tutti i componenti eseguendo in senso inverso le operazioni descritte per l'assemblaggio.

Paratie interne (C) e guide laterali (D):

Lavare in acqua calda e saponata. Si raccomanda l'uso di spugnette in nylon per rimuovere lo sporco più ostinato. Sono lavabili in lavastoviglie. Il grasso raccolto può aumentare la temperatura e provocare danni alla base del cassetto raccogli grassi. Dopo diversi usi, può verificarsi un accumulo di grassi; se necessario, utilizzare un detergente per forno, ma sciacquare accuratamente dopo l'uso. Non utilizzare detergenti per forno su qualsiasi parte in plastica. Gli accumuli resistenti di grasso possono ridurre l'efficienza di cottura dell'apparecchio. Tuttavia, la leggera imbrunitura che può apparire dopo un uso prolungato del prodotto non influenzerà in alcun modo le prestazioni.

Cassetto raccogli grasso (F):

Lavare in acqua calda e saponata. Utilizzare spugnette in nylon per rimuovere l'accumulo resistente. Lavare la piastra del cassetto raccogli grasso dopo ogni uso. NON è consigliabile che i pezzi di plastica vengano puliti in lavastoviglie poiché le alte temperature dell'acqua e detergenti possono indebolire le maniglie e il vassoio in plastica. Non utilizzare lana di acciaio, abrasivi duri perché potrebbero danneggiare le parti in acciaio e in plastica.

Corpo dell'apparecchio:

Pulire con un panno non abrasivo umido. Per pulire le superfici in acciaio inox anteriore e posteriore, si consiglia i detergenti o i detergenti progettati appositamente per superfici in acciaio inox. Non utilizzare lana di acciaio, abrasivi duri o detergenti chimici per pulire l'esterno dell'apparecchio, in quanto ciò danneggerà la superficie.

IMPORTANT SAFEGUARDS

READ THESE INSTRUCTIONS BEFORE USE

The necessary precautions must be taken when using electrical appliances, and these include the following:

1. Make sure that the voltage on the appliance rating plate corresponds to that of the mains electricity.
2. Never leave the appliance unattended when connected to the power supply; unplug it after every use.
3. Never place the appliance on or close to sources of heat.
4. Always place the appliance on a flat, level surface during use.
5. Never leave the appliance exposed to the elements (rain, sun, etc....).
6. Make sure that the power cord does not come into contact with hot surfaces.
7. This appliance can be used by children aged from 8 years and above and persons with reduced physical, sensory or mental capabilities or lack of experience and knowledge only if they have been given supervision or instruction concerning use of the appliance in a safe way and understand the hazards involved. Do not allow children to play with the appliance. Cleaning and user maintenance must not be carried out by children unless they are older than 8 and supervised.
8. Children under age 8 should not be allowed to handle appliance and its power cord which must be kept out of their reach.
9. Never place the appliance body, plug or power cord in water or other liquids; always wipe clean with a damp cloth.
10. Always unplug the power cord from the electricity mains before fitting or removing single attachments or before cleaning the appliance.
11. Always make sure that your hands are thoroughly dry before using or adjusting the switches on the appliance, or before touching the power plug or power connections.
12. To unplug the appliance, grip the plug and remove it directly from the power socket. Never pull the power cord to unplug the appliance.
13. Do not use the appliance if the power cord or plug are damaged or if the appliance itself is faulty; all repairs, including substitution of power cord, must be carried out exclusively by an Ariete assistance centre or by authorized Ariete technicians in order to avoid all risks.
14. In case of using extension leads, these must be suitable for the appliance power to avoid danger to the operator and for the safety of the environment in which the appliance is being used. Extension leads, if not suitable, can cause operating anomalies.
15. Never allow the cord to dangle in places where it may be grabbed by a child.
16. Do not threaten the safety of the appliance by using parts that are not original

or which have not been approved by the manufacturer.

17. This appliance is designed for HOME USE ONLY and may not be used for commercial or industrial purposes.
18. This appliance conforms to the directives 2014/35/EU and EMC 2014/30/EU, and to the regulations (EC) No. 1935/2004 of 27/10/2004 regarding material in contact with foods.
19. Any changes to this product that have not been expressly authorised by the manufacturer may lead to the user's guarantee being rendered null and void.
20. In the event that you decide to dispose of the appliance, we advise you to make it inoperative by cutting off the power cord. We also recommend that any parts that could be dangerous be rendered harmless, especially for children, who may play with the appliance or its parts.
21. Packaging must never be left within the reach of children since it is potentially dangerous.
22. During use, place the appliance on a heatproof surface to prevent burns.
23. Do not touch the appliance hot parts. Use the opposite handles.
24. Do not move the appliance whilst operating.
25. The appliance must not be energised with external timers or separate remote controls.
26. It is advisable to use a suction blower or an adequate room aeration during use indoor.
27. To prevent to stain or overheat the surrounding surfaces, always keep the appliance far from walls or furniture.
28. Do not store flammable materials, as alcohol, oil or aerosol close to the appliance: risk of explosion or fire.
29. WARNING: This appliance must not be used with carbon or similar combustible material.
30.  WARNING: HOT SURFACE. The external surface may get very hot when the appliance is operating. Do not touch the hot surfaces and allow them to cool down before handling the appliance, its movable parts and its attachments.
31. Do not place anything on the appliance while operating. Do not close the appliance upper part.
32. Never insert your hand of any kind of metallic material (e.g. knives or tinfoil) into the appliance.
33. The appliance is intended for domestic use and similar application, such as staff kitchen areas in shops, offices and other working environments; farm houses; use by customers of hotels, motels, bed & breakfast, and other environments of residential nature.
34. The steel removable sides must be completely assembled before use to prevent

risks and malfunctioning.

35. Use only the supplied grill.
36. Pay attention whilst moving the drip tray containing oils or liquids. Empty the drawer periodically and frequently. Do not allow the drawer to fill over half.
37. Use the appliance only with the grill and the drip tray in the correct position.
38. Allow the appliance to cool down after each use.
39. Use the appliance only in upright position.
40. Do not try to insert too big food with force. In case of thick smoke, food may be in contact with the heating elements. This means the inserted food is too big or are wrongly inserted into the grill. Disconnect the appliance and leave it to cool completely. Remove the grill and any excess of foods protruding from the grill. Make sure food is centred in the grill and no side touches the heating elements.
41. Do not use the appliance for purposes other than the ones that it was designed for, described below in this instruction manual.



42.  To dispose of product correctly according to European Directive 2012/19/EU, please refer to and read the provided leaflet enclosed with the product.

DO NOT THROW AWAY THESE INSTRUCTIONS

APPLIANCE DESCRIPTION (Fig. 1)

- | | |
|----------------------|---------------------------|
| A Grill with handles | D Grill guides |
| B Indicator light | E Power on and timer dial |
| C Removable sides | F Removable drip tray |

ASSEMBLY

WARNING:

Before using the appliance, it is recommended to wash all removable parts that will be in contact with food using water and common dish detergent.

- Insert the side left/right guides (D) into the appliance by rotating them a quarter of a turn to engage the upper and lower slots to the inner heating elements (Fig. 2).
- Insert the removable sides (C) inside the appliance, between the side panels and the heating elements. Make sure the "TOP" writing of the sides is facing upwards (Fig. 3).
- Assemble the drip tray (F), making sure the metal tray is tightly coupled on the plastic support and insert it into the appliance by sliding it forward (Fig. 4).

WARNING:

Before using the appliance, make sure all components have been properly installed.

INSTRUCTIONS FOR USE

WARNING:

When using for the first time, it is advisable to keep the appliance on for some minutes to remove the odour of the new appliance and the fumes due to the heating element machining.

- Insert food into the grill (A). The grill can be used from both sides for thin or thick food up to 5 cm. All food must be kept within the grill without projecting parts.
- Insert the grill (A) into the appliance using the side guides (D) (Fig. 5). According to food thickness, the grill can be left also in semi-open position.
- Plug in appliance and rotate the timer knob (E) to set the necessary cooking time. The related indicator light (B) turns on.
According to the kind and thickness of food, as well as personal taste, the cooking time can be set up to 30 minutes. IT is advisable to pre-heat the appliance before inserting food.
- To stop the browning process, rotate the dial (E) to the position "0" at any time.
- At the end of use, switch the appliance off by rotating the dial (E) to the position "0" and unplug it.

WARNING:

Do not touch the appliance and the grill during operation to prevent burn hazard.

CLEANING AND MAINTENANCE**WARNING:**

Clean appliance only after having unplugged it and when it is completely cold. Make sure the appliance has cooled down before removing the inner parts. Allow the collected fat to cool down before removing it.

DO not disassemble the appliance or try to intervene in any way inside it.

Never use metallic and sharp tools to clean the appliance inside.

Keep the appliance properly clean and tidy to ensure an optimal operation and a longer life of the machine itself.

- Remove all components, by carrying out the procedures described for assembly in the reverse order.

Inner sides (C) and side guides (D):

Wash with warm, soapy water. It is advisable to use nylon sponges for stubborn dirt removal. They are dishwasher safe. The collected fat may increase the temperature and cause damage to the drip tray base. After several uses, fat may accumulate; if necessary, use an oven cleaner but rinse thoroughly after use. Do not use oven cleaners on any plastic part. The stubborn fat accumulations may reduce cooking efficiency of the appliance. Anyway, a slight browning that may appear after a prolonged use will not jeopardize performance in any way.

Drip tray (F):

Wash with warm, soapy water. Use nylon sponges to remove stubborn accumulation. Wash the drip tray plate after each use. It is NOT advisable to put the plastic parts in the dishwasher, as the high temperature of water and the cleaning agents may weaken the handles and the plastic tray. Do not use steel wool, hard abrasives as they may damage the steel and plastic parts.

Appliance body:

Clean using a soft, damp cloth. To clean the rear and front stainless steel surfaces, it is advisable to use the cleaning agents intended for stainless steel. Do not use steel wool, hard abrasives or chemical agents to clean the outside of the appliance to prevent damaging the surface.

AVERTISSEMENTS IMPORTANTES

LIRE CES INSTRUCTIONS AVANT L'EMPLOI

Lors de l'utilisation d'appareils électriques, il est nécessaire de prendre les précautions suivantes:

1. Vérifiez que le voltage électrique de l'appareil corresponde à celui de votre réseau électrique.
2. Ne laissez jamais l'appareil sans surveillance lorsqu'il est branché au réseau électrique; débranchez-le après chaque utilisation.
3. Ne placez pas l'appareil au dessus ou près de sources de chaleur.
4. Lors de son utilisation, placez l'appareil sur une surface horizontale et stable.
5. N'exposez jamais l'appareil aux agents atmosphériques externes (pluie, soleil, etc.).
6. Veillez à ce que le câble électrique n'entre jamais en contact avec des surfaces chaudes.
7. Cet appareil peut être utilisé par des enfants âgés ou majeurs de 8 ans. Les personnes présentant des capacités physiques, sensorielles ou mentales réduites ou dépourvues d'expérience et de connaissance de l'appareil, ou n'ayant pas reçu les instructions nécessaires devront utiliser l'appareil sous la surveillance d'une personne responsable de leur sécurité ou devront être correctement instruites sur les modalités d'emploi en toute sécurité de cet appareil et sur les risques liés à son utilisation. Il est interdit aux enfants de jouer avec l'appareil. Les opérations de nettoyage et d'entretien doivent être effectuées par des enfants âgés de plus de 8 ans et, dans tous les cas, sous la surveillance d'un adulte.
8. Garder l'appareil et son cordon d'alimentation loin de la portée des enfants âgés de moins de 8 ans.
9. Ne pas plonger le corps du produit, la fiche ni le câble électrique dans l'eau ou autres liquides, et utiliser toujours un chiffon humide pour les nettoyer.
10. Même lorsque l'appareil n'est pas en marche, débrancher la fiche de la prise de courant électrique avant d'installer ou de démonter les simples parties ou avant de procéder au nettoyage.
11. Vérifier d'avoir toujours les mains sèches avant d'utiliser ou de régler les interrupteurs placés sur l'appareil ou avant de manipuler la fiche et les connexions électriques.
12. Pour débrancher l'appareil, saisir directement la fiche en la débranchant de la prise murale. Ne tirez jamais sur le câble d'alimentation.
13. Ne pas utiliser l'appareil si le cordon électrique ou la fiche sont endommagés ou si l'appareil est défectueux; toutes les réparations, y compris la substitution du cordon d'alimentation, doivent être effectuées exclusivement par le centre de service après-vente Ariete ou par des techniciens agréés Ariete, de façon à prévenir tout risque de danger.

14. En cas d'utilisation de rallonges électriques, ces dernières doivent être appropriées à la puissance de l'appareil afin d'éviter tout risque pour l'opérateur et pour la sécurité du lieu de travail. Les rallonges non appropriées peuvent provoquer des anomalies de fonctionnement.
15. Ne laissez jamais pendre le cordon là où il pourrait être tiré par un enfant.
16. Pour ne pas compromettre la sécurité de l'appareil, utiliser uniquement des pièces de rechange et des accessoires originaux, approuvés par le constructeur.
17. L'appareil a été conçu EXCLUSIVEMENT pour un USAGE DOMESTIQUE et il ne peut en aucun cas être destiné à un usage commercial ou industriel.
18. Cet appareil est conforme aux directives 2014/35/EU et EMC 2014/30/EU, et au règlement (EC) N. 1935/2004 du 27/10/2004 concernant les matériaux et objets destinés à entrer en contact avec les denrées alimentaires.
19. Toute modification du produit, non autorisé expressément par le producteur, peut comporter la réduction de la sécurité et la déchéance de la garantie.
20. Si vous décidez de vous défaire de cet appareil, il est fortement recommandé de le rendre inutilisable en éliminant le câble d'alimentation électrique. Nous conseillons en outre d'exclure toute partie de l'appareil pouvant constituer une source de danger, en particulier pour les enfants qui peuvent se servir de l'appareil pour jouer.
21. Ne laissez pas les parties de l'emballage à la portée des enfants car elles constituent une source potentielle de danger.
22. Pendant l'utilisation, disposer l'appareil sur une surface résistant à la chaleur pour éviter tout risque de brûlure.
23. Évitez de toucher les parties chaudes de l'appareil. Utilisez les poignées fournies
24. ne soulevez pas ou ne déplacez pas l'appareil lorsqu'il est en marche.
25. L'appareil ne doit pas être alimenté à travers des minuteriers externes ou avec des systèmes séparés télécommandés à distance.
26. Nous recommandons l'utilisation d'un ventilateur d'aspiration ou d'une aération adéquate de la pièce en cas d'utilisation dans des lieux fermés.
27. Pour éviter de tacher ou de surchauffer les surfaces environnantes, toujours tenir l'appareil à l'écart des murs ou des meubles pendant son utilisation.
28. Ne stockez pas de matières inflammables telles que de l'alcool, du pétrole ou des aérosols près de l'appareil : risque d'explosion ou d'incendie
29. ATTENTION : Cet appareil ne doit pas être utilisé avec du charbon ou des combustibles similaires
30.  ATTENTION : SURFACE BRÛLANTE. La surface extérieure peut devenir très chaude lorsque l'appareil est en marche. Ne touchez pas les surfaces chaudes et laissez-les refroidir avant de manipuler l'appareil, ses parties amovibles et ses accessoires

31. Ne posez rien sur l'appareil lorsqu'il est en marche. Ne couvrez pas le dessus de l'appareil
32. Ne placez pas votre main ou tout type de matériau métallique (par ex. des couteaux ou du papier d'aluminium) à l'intérieur de l'appareil
33. L'appareil est destiné à un usage domestique et à des applications similaires, telles que : cuisines pour le personnel des magasins, bureaux et autres lieux de travail ; vacances à la ferme ; clients des hôtels, motels, chambres d'hôtes et autres locaux résidentiels.
34. Les cloisons amovibles en acier doivent être complètement assemblées avant l'utilisation pour éviter les risques et les défauts de fonctionnement.
35. Utilisez uniquement la grille fournie.
36. Soyez prudent lorsque vous déplacez le bac à graisse lorsqu'il contient de l'huile ou des liquides. Videz le bac régulièrement et fréquemment. Ne laissez pas le bac se remplir à plus de la moitié
37. Utilisez l'appareil uniquement lorsque le gril et le bac à graisse sont à leur place.
38. Faites refroidir l'appareil après chaque utilisation.
39. N'utilisez le produit qu'en position verticale.
40. Ne pas introduire des aliments de trop grande taille, ne les forçant. Si une fumée dense est détectée, les aliments introduits sont probablement en contact avec les éléments chauffants. Cela indique que les aliments introduits sont trop gros ou mal placés sur la grille de cuisson. Débranchez l'appareil de la prise électrique et laissez-le refroidir. Retirez la grille et enlevez tout excès de nourriture qui dépasse. Assurez-vous que les aliments soient centrés sur la grille et qu'aucun côté ne touche les éléments chauffants
41. Ne pas utiliser l'appareil pour des fonctions autres que celles pour lesquelles il a été conçu, décrites ci-après dans le présent mode d'emploi.



42.  Pour l'élimination correcte du produit aux termes de la Directive Européenne 2012/19/EU, nous vous prions de lire le feuillet qui accompagne le produit.

CONSERVEZ SOIGNEUSEMENT CES INSTRUCTIONS

DESCRIPTION DE L'APPAREIL (Fig. 1)

- | | | | |
|---|----------------------------------|---|--|
| A | Grille avec poignées | E | Bouton de mise en marche et temporisateur |
| B | Voyant de fonctionnement | F | Bac amovible de récupération de la graisse |
| C | Cloisons amovibles | | |
| D | Guides pour la grille de cuisson | | |

ASSEMBLAGE

ATTENTION :

Avant d'utiliser l'appareil, nous recommandons de laver à l'eau et au savon à vaisselle toutes les parties amovibles qui entrent en contact avec les aliments.

- Insérez les guides latéraux droit et gauche (D) dans l'appareil en les tournant d'un quart de tour de manière à ce que les fentes supérieures et inférieures s'insèrent dans les éléments chauffants internes (Fig. 2).
- Insérez les cloisons amovibles (C) à l'intérieur de l'appareil, entre les panneaux latéraux et les éléments chauffants. Veillez à ce que l'inscription «TOP» sur les cloisons soit orientée vers le haut (Fig. 3).
- Monter le bac à graisse (F) en veillant à ce que le plateau métallique soit solidement fixé au support en plastique et l'insérer dans l'appareil en le faisant glisser vers l'avant (Fig. 4).

ATTENTION :

Avant d'utiliser l'appareil, assurez-vous que tous les composants aient été correctement installés.

MODE D'EMPLOI

ATTENTION :

Lors de la première utilisation, il est conseillé de laisser l'appareil allumé pendant quelques minutes afin de le libérer de l'odeur «nouvelle» et des fumées provoquées par le traitement des éléments chauffants.

- Insérez les aliments sur la grille de cuisson (A). La grille peut être utilisée des deux côtés pour les aliments minces ou épais jusqu'à 5 cm. Tous les aliments doivent être contenus sur la grille sans parties qui dépassent.
- Insérez la grille (A) dans l'appareil à l'aide des guides latéraux (D) (Fig. 5). Selon l'épaisseur de l'aliment, la grille peut également être laissée en position semi-ouverte.
- Branchez la fiche dans la prise et tournez le bouton d'allumage (E) pour régler le temps de fonctionnement. Le voyant (B) s'allume.
Selon le type et l'épaisseur des aliments, outre les goûts personnels, le temps de cuisson peut être réglé jusqu'à 30 minutes. Il est recommandé de laisser l'appareil préchauffer avant d'insérer les aliments.
- Pour arrêter la cuisson, tourner le bouton (E) à tout moment sur la position «0».
- Après utilisation, éteindre l'appareil en tournant le bouton (E) sur la position «0» et débrancher la fiche de la prise de courant.

ATTENTION :

Ne touchez pas l'appareil et la grille pendant le fonctionnement pour éviter de vous brûler.

NETTOYAGE ET ENTRETIEN

ATTENTION :

Ne nettoyez pas l'appareil tant que la fiche n'a pas été débranchée du secteur et que l'appareil n'est pas complètement refroidi. Laissez refroidir l'appareil avant de retirer les composants internes. Laissez refroidir la graisse recueillie dans le bac avant de l'extraire pour le laver.

Il est strictement interdit de démonter l'appareil ou d'essayer d'intervenir de quelque manière que ce soit à l'intérieur.

N'utilisez jamais d'outils métalliques tranchants et pointus pour nettoyer l'intérieur de l'appareil.

Maintenir l'appareil propre et rangé assurera son fonctionnement optimal et une durée de vie plus longue du produit.

- Retirer tous les composants en effectuant les opérations décrites pour le montage dans l'ordre inverse.

Cloisons internes (C) et guides latéraux (D) :

Laver à l'eau tiède savonneuse. Il est recommandé d'utiliser des éponges en nylon pour retirer la saleté la plus obstinée. Les cloisons et les guides peuvent être lavés au lave-vaisselle. La graisse recueillie peut augmenter la température et endommager le fond du bac à graisse. Après plusieurs utilisations, la graisse peut s'accumuler ; si nécessaire, utiliser un nettoyant pour four, mais bien rincer après l'usage. N'utilisez pas de nettoyant pour four sur les pièces en plastique. Les accumulations de graisse résistantes à l'usure réduisent l'efficacité de cuisson de l'appareil, mais le léger brunissement qui peut apparaître après une utilisation prolongée du produit n'affectera en aucune façon ses performances.

Bac de récupération de la graisse de cuisson (F):

Laver à l'eau tiède savonneuse. Utiliser des éponges en nylon pour éliminer les accumulations de saleté persistante. Lavez la plaque du bac à graisse après chaque utilisation. Il n'est PAS recommandé de nettoyer les pièces en plastique au lave-vaisselle, car les températures élevées de l'eau et les détergents peuvent affaiblir les poignées et le plateau en plastique. N'utilisez pas de la laine d'acier, d'abrasifs durs ils peuvent endommager l'acier et les pièces en plastique.

Corps de l'appareil:

Nettoyez avec un chiffon humide non abrasif. Pour nettoyer les surfaces avant et arrière en acier inoxydable, nous recommandons des détergents ou des nettoyants spécialement conçus pour les surfaces en acier inoxydable. N'utilisez pas de la laine d'acier, d'abrasifs durs ou de nettoyants chimiques pour nettoyer l'extérieur de l'appareil, car cela pourrait endommager sa surface.



WICHTIGE HINWEISE

VOR GEBRAUCH BITTE DIESE ANLEITUNG LESEN

Beim Gebrauch von Elektrogeräten sind einige Vorsichtsmaßnahmen zu treffen:

1. Vergewissern Sie sich, dass die Netzspannung mit der Gerätespannung übereinstimmt.
2. Das am Stromnetz angeschlossene Gerät niemals unbeaufsichtigt lassen; die Stromzuführung des Geräts nach jedem Gebrauch unterbrechen.
3. Gerät nicht auf oder an Wärmequellen abstellen.
4. Gerät beim Gebrauch auf eine waagerechte und solide Fläche stellen.
5. Gerät keinen Witterungseinflüssen (Regen, Sonne, usw.) aussetzen.
6. Das Stromkabel darf nicht mit heißen Flächen in Berührung kommen.
7. Dieses Gerät darf von Kindern ab 8 Jahren benutzt werden. Personen mit eingeschränkten körperlichen, sensorischen oder geistigen Fähigkeiten bzw. ohne Erfahrung und Kenntnis des Geräts dürfen es nur unter Aufsicht einer für ihre Sicherheit verantwortlichen Person verwenden oder sie müssen in den sicheren Gebrauch des Geräts eingewiesen und über die Risiken informiert werden, die damit verbunden sind. Reinigung und Instandhaltung dürfen nicht von Kindern unter 8 Jahren ausgeführt werden, und auch dann nur unter Aufsicht eines Erwachsenen.
8. Das Gerät und sein Kabel aus der Reichweite von Kindern unter 8 Jahren fernhalten.
9. Das Gehäuse, den Stecker und das Stromkabel des Geräts keinesfalls in Wasser oder sonstige Flüssigkeiten tauchen. Verwenden Sie zur Reinigung ein feuchtes Tuch.
10. Auch wenn das Gerät nicht in Betrieb ist, ziehen sie den Netzstecker aus der Dose, bevor Sie die einzelnen Teile einsetzen oder die Reinigung vornehmen.
11. Vergewissern Sie sich immer, dass Ihre Hände trocken sind, bevor Sie die Schalter am Gerät benutzen oder einstellen, oder bevor Sie den Stecker und die Versorgungsanschlüsse berühren.
12. Direkt am Stecker ziehen, um diesen aus der Wandsteckdose zu führen. Niemals am Kabel ziehen.
13. Das Gerät nicht verwenden, falls das Kabel oder der Stecker beschädigt sind oder das Gerät selbst defekt ist. Um jedes Risiko zu vermeiden dürfen Reparaturen jeglicher Art, einschließlich des Austauschs des Stromkabels, nur vom Ariete- Kundendienst bzw. von Ariete zugelassenen Fachleuten ausgeführt werden.
14. Bei Verwendung von Verlängerungskabeln müssen diese für die Leistung des Geräts geeignet sein, um Gefahren für den Benutzer und die Sicherheit der Umgebung zu vermeiden, in der gearbeitet wird. Nicht geeignete

- Verlängerungskabel können zu Funktionsstörungen führen.
15. Das Kabel nicht an Stellen überhängen lassen, wo es von Kindern gepackt werden könnte.
 16. Verwenden Sie ausschließlich originale, vom Hersteller genehmigte Ersatz- und Zubehörteile, um die Sicherheit Ihres Geräts nicht zu beeinträchtigen.
 17. Das Gerät ist AUSSCHLIEßLICH FÜR DEN HASUSGEBRAUCH und nicht für Handels- oder Industriezwecke bestimmt.
 18. Dieses Gerät ist konform mit den Richtlinien 2014/35/EU und EMC 2014/30/EU, sowie mit der EG- Verordnung Nr. 1935/2004 vom 27.10.2004 bezüglich der Materialien, die mit Lebensmitteln in Berührung kommen.
 19. Eventuelle Abänderungen an diesem Produkt, die nicht ausdrücklich vom Hersteller genehmigt wurden, können die Sicherheit und Garantie seines Einsatzes durch den Bediener aufheben.
 20. Falls dieses Gerät entsorgt werden soll, ist sein Stromkabel abzuschneiden, so dass es nicht mehr funktionstüchtig ist. Darüber hinaus sind all die Geräteteile unschädlich zu machen, die vor allem für Kinder, die das Gerät als Spielzeug verwenden könnten, eine Gefahr darstellen.
 21. Die Verpackungsteile nicht in Reichweite von Kindern lassen. Sie stellen eine potentielle Gefahr dar.
 22. Stellen Sie das Gerät während des Gebrauchs auf eine hitzebeständige Oberfläche, um mögliche Verbrennungen zu vermeiden.
 23. Vermeiden Sie es, die heißen Teile des Gerätes zu berühren. Verwenden Sie die entsprechenden Griffe.
 24. Heben oder transportieren Sie das Gerät nicht, solange es in Betrieb ist.
 25. Das Gerät darf nicht über externe Timer oder separate ferngesteuerte Systeme mit Strom versorgt werden.
 26. Bei Verwendung im Innenbereich empfehlen wir den Einsatz eines Saugventilators oder eine ausreichende Raumlüftung.
 27. Um Fleckenbildung oder Überhitzung der umgebenden Oberflächen zu vermeiden, halten Sie das Gerät während der Verwendung immer von Wänden oder Möbeln fern.
 28. Lagern Sie keine brennbaren Materialien wie Alkohol, Erdöl oder Aerosole in der Nähe des Gerätes: Es besteht Explosions- oder Brandgefahr.
 29. WARNUNG: Dieses Gerät darf nicht mit Kohle oder ähnlichen Brennstoffen betrieben werden.
 30.  WARNUNG: OBERFLÄCHE HEISS. Die Außenfläche kann während des Betriebs des Gerätes sehr heiß werden. Berühren Sie die heißen Oberflächen nicht und lassen Sie sie abkühlen, bevor Sie das Gerät, seine abnehmbaren Teile und Zubehörteile bedienen.

31. Stellen Sie während des Betriebs nichts auf das Gerät. Decken Sie die Oberseite des Gerätes nicht ab.
 32. Legen Sie Ihre Hand oder irgendeine Art von Metallmaterial (z.B. Messer oder Folie) nicht in das Gerät.
 33. Das Gerät ist für den häuslichen Gebrauch und ähnliche Anwendungen bestimmt, wie z.B.: in Küchenzeilen für das Laden-, Büro- und anderes Arbeitspersonal; Ferienwohnungen; für Gäste in Hotels, Motels, Bed & Breakfasts und anderen Wohnräumen.
 34. Abnehmbare Klappen müssen vor dem Einsatz komplett montiert sein, um Risiken und Fehlfunktionen zu vermeiden.
 35. Verwenden Sie nur das mitgelieferte Gitter.
 36. Seien Sie vorsichtig, wenn Sie die Fettwanne bewegen, wenn sie Öl oder Flüssigkeiten enthält. Entleeren Sie die Schublade regelmäßig. Lassen Sie die Schublade sich nicht mehr als zur Hälfte füllen.
 37. Verwenden Sie das Gerät nur mit dem Gitter und der Fettschale.
 38. Lassen Sie das Gerät nach jedem Gebrauch abkühlen.
 39. Verwenden Sie das Produkt nur in vertikaler Position.
 40. Stecken Sie nicht mit Gewalt zu große Speisen ein. Wenn dichter Rauch festgestellt wird, kann das Lebensmittel mit den Heizelementen in Kontakt gekommen sein. Dies bedeutet, dass das Essen zu groß ist oder falsch in das Gitter gelegt wurde. Trennen Sie das Gerät von der Steckdose und lassen Sie es abkühlen. Entfernen Sie das Gitter und entfernen Sie überschüssige Lebensmittel, das aus dem Gitter herausragt. Achten Sie darauf, dass die Speisen mittig im Gitter stehen und keine Seite die Heizelemente berührt.
 41. Verwenden Sie das Gerät nicht für andere Zwecke als die, für die es konzipiert wurde, wie nachfolgend in dieser Bedienungsanleitung beschrieben.
- 
42.  Zur korrekten Entsorgung des Produkts gemäß Europa-Richtlinie 2012/19/ EU bitte das beiliegende Informationsblatt lesen.

ANLEITUNG AUFBEWAHREN

BESCHREIBUNG DES GERÄTS (Abb. 1)

- | | | | |
|---|--------------------|---|---------------------------|
| A | Gitter mit Griffen | D | Gitterführungen |
| B | Kontrollleuchte | E | Zündknopf und Timerknopf |
| C | Abnehmbare Klappe | F | Herausnehmbare Fettschale |

MONTAGE

WARNUNG:

Vor der Benutzung des Gerätes empfehlen wir, alle abnehmbaren Teile, die mit Lebensmitteln

in Berührung kommen, mit Wasser und handelsüblicher Seife zu reinigen.

- Setzen Sie die rechten und linken Seitenführungen (D) in das Gerät ein, indem Sie sie um eine Viertelumdrehung so drehen, dass die oberen und unteren Schlitze in die Innenwiderstände passen (Abb. 2).
- Setzen Sie die abnehmbaren Klappen (C) in das Gerät ein, zwischen den Seitenwänden und den Heizelementen. Achten Sie darauf, dass der Schriftzug „TOP“ an den Klappen nach oben zeigt (Abb. 3).
- Montieren Sie die Fettwanne (F), achten Sie darauf, dass die Metallwanne fest mit der Kunststoffhalterung verbunden ist, und setzen Sie sie durch Verschieben nach vorne in das Gerät ein (Abb. 4).

WARNUNG:

Vergewissern Sie sich vor der Inbetriebnahme des Gerätes, dass alle Komponenten korrekt installiert sind.

GEBRAUCHSANWEISUNG

WARNUNG:

Bei der ersten Verwendung ist es ratsam, das Gerät einige Minuten lang eingeschaltet zu halten, um es von dem Geruch nach „neu“ und von den durch die Verarbeitung der Heizelemente verursachten Dämpfen zu befreien.

- Geben Sie die Speisen auf das Gitter (A). Der Gitter kann auf beiden Seiten für dünne oder dicke Speisen bis zu 5 cm verwendet werden. Alle Lebensmittel müssen innerhalb des Gitters enthalten sein, sie dürfen keine vorstehenden Teile aufweisen.
- Setzen Sie das Gitter (A) mit den Seitenführungen (D) in das Gerät ein (Abb. 5). Abhängig von der Dicke der Lebensmittel kann das Gitter auch in einer halboffenen Position belassen werden.
- Stecken Sie den Stecker in die Buchse und drehen Sie den Zündknopf (E), um die Betriebszeit einzustellen. Die entsprechende Kontrollleuchte (B) leuchtet auf.
Je nach Art und Dicke der Speisen kann neben dem persönlichen Geschmack auch die Garzeit bis zu 30 Minuten eingestellt werden. Es wird empfohlen, das Gerät vor dem Hineinstellen der Speisen vorheizen zu lassen.
- Um den Garvorgang zu stoppen, drehen Sie den Knopf (E) jederzeit in die Position „0“.
- Schalten Sie das Gerät nach Gebrauch aus, indem Sie den Knopf (E) in Position „0“ drehen und den Stecker aus der Steckdose ziehen.

WARNUNG:

Berühren Sie das Gerät und das Gitter während des Betriebs nicht, um Verbrennungen zu vermeiden.

REINIGUNG UND WARTUNG

WARNUNG:

Reinigen Sie das Gerät erst, wenn Sie den Stecker vom Netz getrennt haben und das Gerät vollständig abgekühlt ist. Lassen Sie das Gerät abkühlen, bevor Sie die internen Komponenten entfernen. Lassen Sie das in der Wanne angesammelte Fett abkühlen, bevor Sie es entfernen.

Es ist strengstens verboten, das Gerät zu zerlegen oder in irgendeiner Weise in es einzugreifen.

Verwenden Sie niemals scharfe Metallwerkzeuge, um das Innere des Gerätes zu reinigen.

Wenn Sie das Gerät sauber und ordentlich halten, wird ein optimaler Betrieb und eine längere Lebensdauer der Maschine gewährleistet.

- Entfernen Sie alle Komponenten, indem Sie die für die Montage beschriebenen Schritte in umgekehrter Reihenfolge durchführen.

Innenklappen (C) und Seitenführungen (D):

In heißer Seifenlauge reinigen. Nylonschwämme werden zur Entfernung von hartnäckigem Schmutz empfohlen. Sie sind spülmaschinenfest. Gesammeltes Fett kann die Temperatur erhöhen und den Boden der Fettwanne beschädigen. Nach mehrmaligem Gebrauch kann sich Fett ansammeln; falls erforderlich, einen Ofenreiniger verwenden, aber nach Gebrauch gründlich abspülen. Verwenden Sie keine Ofenreiniger auf Kunststoffteilen. Resistente Fettansammlungen erschöpfen und verringern die Kochleistung des Geräts, jedoch hat die leichte Bräunung, die nach längerer Anwendung des Produkts auftreten kann, keinen Einfluss auf die Leistung.

Fettwanne (F):

In heißer Seifenlauge reinigen. Verwenden Sie Nylonschwämme, um hartnäckigen Schmutz zu entfernen. Waschen Sie die Fettwanne nach jedem Gebrauch. Es wird NICHT empfohlen, Kunststoffteile in der Spülmaschine zu reinigen, da hohe Wassertemperaturen und Reinigungsmittel die Griffe und die Kunststoffschale schwächen können. Verwenden Sie keine Hartmetallreiniger, da diese Stahl- und Kunststoffteile beschädigen können.

Gehäuse des Gerätes:

Mit einem feuchten, nicht abrasiven Tuch reinigen. Zur Reinigung der vorderen und hinteren Edelstahloberflächen empfehlen wir Reinigungsmittel oder Reiniger, die speziell für Edelstahloberflächen entwickelt wurden. Verwenden Sie keine Stahlwolle, harte Scheuermittel oder chemische Reinigungsmittel, um die Außenseite des Gerätes zu reinigen, da dies die Oberfläche beschädigen kann.

ADVERTENCIAS IMPORTANTES

LEER ESTAS INSTRUCCIONES ANTES DEL EMPLEO

Cuando se usan aparatos eléctricos es necesario tomar algunas precauciones, entre las cuales:

1. Cerciorarse que el voltaje eléctrico del aparato corresponda al de vuestra red eléctrica.
2. No dejar el aparato sin vigilar cuando esté conectado a la red eléctrica; desconectarlo después de cada empleo.
3. No colocar el aparato sobre o en proximidad de fuentes de calor.
4. Durante el uso situar el aparato sobre una superficie horizontal estable.
5. No dejar el aparato expuesto a agentes atmosféricos (lluvia, sol, etc.).
6. Controlar que el cable eléctrico no toque superficies calientes.
7. Este aparato lo pueden usar niños a partir de 8 años; las personas con capacidades físicas, sensoriales o mentales reducidas o sin experiencia y conocimiento del aparato o bien a las que no se hayan dado instrucciones relativas al empleo tendrán que someterse a la supervisión por parte de una persona responsable de su seguridad o bien tendrán que ser instruidas de manera adecuada sobre cómo usar dicho aparato con seguridad y sobre los riesgos derivados del uso del mismo. A los niños está prohibido jugar con el aparato. Las operaciones de limpieza y de mantenimiento no se pueden efectuar por niños a no ser que tengan más de 8 años y en cualquier caso bajo vigilancia de un adulto.
8. Mantener el aparato y su cable fuera del alcance de niños de edad inferior a 8 años.
9. No sumergir nunca el cuerpo del producto, el enchufe y el cable eléctrico en el agua o en otros líquidos, usar un paño húmedo para limpiarlos.
10. Incluso cuando el aparato no esté en marcha, hay que desconectar el enchufe de la toma de corriente eléctrica antes de acoplar o quitar las partes individuales o antes de efectuar la limpieza.
11. Asegurarse de tener siempre las manos bien secas antes de utilizar o de regular los interruptores situados en el aparato o antes de tocar el enchufe y las conexiones de alimentación.
12. Para desenchufar, coger directamente el enchufe y desconectarlo de la toma de la pared. No desenchufar estirando del cable.
13. No usar el aparato si el cable eléctrico o el enchufe estuvieran dañados o si el mismo aparato resultara defectuoso; todas las reparaciones, incluida la sustitución del cable de alimentación, se tienen que efectuar sólo por el centro de asistencia Ariete o por técnicos autorizados Ariete, para prevenir cualquier riesgo.
14. En caso de empleo de prolongaciones eléctricas, éstas últimas tienen que ser adecuadas a la potencia del aparato, para evitar peligros al operador y para la

seguridad del ambiente donde se trabaja. Las prolongaciones no adecuadas pueden provocar anomalías de funcionamiento.

15. No dejar el cable colgando en un lugar donde lo pudiera coger un niño.
16. Para no poner en peligro la seguridad del aparato, utilizar sólo partes de recambio y accesorios originales, aprobados por el fabricante.
17. El aparato ha sido proyectado SÓLO PARA EMPLEO DOMÉSTICO y no tiene que ser destinado a uso comercial o industrial.
18. Este aparato cumple con la directiva 2014/35/EU y EMC 2014/30/EU, y el reglamento (EC) N° 1935/2004 del 27/10/2004 sobre materiales en contacto con alimentos.
19. Eventuales modificaciones a este producto, no autorizadas expresamente por el fabricante pueden comportar el vencimiento de la seguridad y de la garantía de su empleo por parte del usuario.
20. Cuando decida deshacerse de este aparato, aconsejamos inhabilitarlo cortando el cable de alimentación. Se recomienda además hacer inocuas aquellas partes del aparato que pudieran constituir un peligro, especialmente para los niños que podrían utilizar el aparato para sus juegos.
21. Durante el uso, coloque el aparato sobre una superficie resistente al calor para evitar posibles quemaduras.
22. No haga funcionar el aparato durante más de 40 horas consecutivas. Una vez que haya terminado de usarlo, apague el aparato, desenchúfelo de la toma de corriente y deje que se enfríe.
23. Evitar tocar las partes calientes del aparato. Utilizar las pertinentes manillas.
24. No levantar ni desplazar el aparato mientras esté en marcha.
25. El aparato no debe alimentarse a través de temporizadores externos o con instalaciones separadas controladas a distancia.
26. Se aconseja el uso de un sistema de aspiración o de una adecuada ventilación del local en caso de utilización en ambientes cerrados.
27. Para evitar manchar o recalentar las superficies circundantes, mantener siempre el aparato distante de paredes o muebles durante su uso.
28. No almacenar materiales inflamables como alcohol, petróleo o aerosoles cerca del aparato: riesgo de explosión o incendio.
29. ATENCIÓN: Este aparato no debe ser utilizado con carbón o combustible similar.
30.  ATENCIÓN: SUPERFICIE MUY CALIENTE. La superficie exterior puede recalentarse mucho cuando el aparato está en marcha. No tocar las superficies calientes y dejarlas enfriar antes de manejar el aparato, sus partes extraíbles y los accesorios.
31. No apoyar nada encima del aparato cuando esté en marcha. No cubrir la parte

superior del aparato.

32. No insertar las manos ni cualquier tipo de material metálico (por ejemplo, cuchillos o papel de aluminio) dentro del aparato.
33. El aparato está destinado a uso doméstico y aplicaciones similares, tales como: locales destinados a cocina para el personal de tiendas, oficinas y otros lugares de trabajo; turismos rurales; clientes de hoteles, moteles, bed & breakfast y otros ambientes residenciales.
34. Las láminas extraíbles de acero se deberán ensamblar completamente antes de utilizar el aparato para evitar riesgos y fallos.
35. Utilizar solo la rejilla suministrada.
36. Prestar atención al desplazar el cajón de recogida de grasas cuando contiene aceite o líquidos. Vaciar el cajón frecuentemente. No dejar que el cajón se llene más de la mitad.
37. Utilizar el aparato solo con la rejilla y el cajón de recogida de grasas en su posición.
38. Dejar enfriar el aparato después de cada uso.
39. Utilizar el producto solo en posición vertical.
40. No introducir, forzándolos, alimentos demasiado grandes. Si se detecta humo denso, es porque los alimentos probablemente están en contacto con los elementos calefactores. Esto indica que los alimentos introducidos son demasiado grandes o se han introducido en la parrilla de forma incorrecta. Desconectar el aparato de la toma eléctrica y dejarlo enfriar. Quitar la rejilla y eliminar cualquier exceso de los alimentos que sobresalga de la rejilla. Asegurarse de que los alimentos estén centrados en la rejilla y que ningún lado toque los elementos calefactores.
41. No utilice el aparato para otros fines que no sean aquellos para los que fue diseñado, como se describe en este manual de instrucciones.



42.  Para la correcta eliminación del producto según la Directiva Europea 2012/19/EU se ruega leer el correspondiente documento anexo al producto.

GUARDAR ESTAS INSTRUCCIONES

DESCRIPCIÓN DEL APARATO (Fig. 1)

- | | | | |
|---|---------------------------|---|---------------------------------------|
| A | Rejilla con manillas | D | Guías para la rejilla |
| B | Testigo de funcionamiento | E | Pomo de encendido y temporizador |
| C | Láminas extraíbles | F | Cajón de recogida de grasas extraíble |

MONTAJE

ATENCIÓN:

Antes de usar el aparato, se aconseja lavar todas las partes desmontables que vayan a estar en contacto con los alimentos, con agua y jabón común para platos.

- Introducir las guías laterales (D), derecha e izquierda, en el aparato girándolas de un cuarto de vuelta a fin de insertar las ranuras superiores e inferiores en las resistencias internas (Fig. 2).
- Introducir las láminas extraíbles (C) en el interior del aparato, entre los paneles laterales y las resistencias. Asegurarse de que la mención "TOP" de las láminas esté orientada hacia arriba (Fig. 3).
- Ensamblar el cajón de recogida de grasas (F), asegurándose de que la bandeja de metal esté bien enganchada en el soporte de plástico, e introducirlo en el interior del aparato deslizándolo hacia adelante (Fig. 4).

ATENCIÓN:

Antes de utilizar el aparato, asegurarse de que todos los componentes hayan sido instalados correctamente.

INSTRUCCIONES DE USO

ATENCIÓN:

Al usar por primera vez, se aconseja dejar encendido el aparato unos minutos de modo que se evaporen el olor a "nuevo" y los humos debidos al proceso de fabricación de las resistencias.

- Introducir los alimentos en la rejilla (A). La rejilla se puede utilizar por ambos lados para alimentos finos o gruesos de hasta 5 cm. Todos los alimentos deben estar contenidos dentro de la rejilla sin partes salientes.
- Introducir la rejilla (A) en el aparato utilizando las guías laterales (D) (Fig. 5). En función del espesor de los alimentos, la rejilla puede dejarse también en posición semi-abierta.
- Conectar el enchufe en la toma de corriente y girar el pomo de encendido (E) para configurar el tiempo de funcionamiento. Se encenderá el correspondiente testigo (B).
Dependiendo del tipo y grosor de los alimentos, además del gusto personal, el tiempo de cocción puede configurarse hasta 30 minutos. Se recomienda dejar precalentar el aparato antes de introducir los alimentos.
- Para interrumpir el proceso de cocción, girar el pomo (E) en la posición "0" en cualquier momento.
- Una vez terminado de utilizar, apagar el aparato girando el pomo (E) en posición "0" y desconectar el cable de la toma de corriente.

ATENCIÓN:

No tocar el aparato ni la rejilla durante el funcionamiento a fin de evitar quemaduras.

LIMPIEZA Y MANTENIMIENTO

ATENCIÓN:

Limpiar el aparato solo después de haber desconectado el enchufe de la toma de corriente y después de que el aparato se haya enfriado completamente. Dejar enfriar el aparato antes de retirar los componentes internos. Dejar enfriar las grasas recogidas en el cajón antes de eliminarlas.

Está estrictamente prohibido desmontar el aparato o tratar de intervenir de cualquier forma dentro del mismo.

No utilizar nunca utensilios metálicos ni puntiagudos para limpiar la parte interna del aparato.

Mantener el aparato bien limpio y en orden garantizará un funcionamiento óptimo y una mayor duración de la máquina en cuestión.

- Retirar todos los componentes ejecutando en sentido inverso las operaciones descritas para el ensamblaje.

Láminas internas (C) y guías laterales (D):

Lavar en agua caliente jabonosa. Se recomienda usar esponjas de nailon para eliminar la suciedad más persistente. Se pueden lavar en lavavajillas. La grasa recogida puede aumentar la temperatura y provocar desperfectos en la base del cajón de recogida de grasas. Después de varios usos, puede producirse una acumulación de grasas; si es necesario, utilizar un detergente para horno, pero enjuagar meticulosamente después de su uso. No utilizar detergentes para horno en las partes de plástico. Las acumulaciones persistentes de grasa pueden reducir la eficiencia de cocción del aparato. Sin embargo, la posible aparición de un ligero ennegrecimiento después de un uso prolongado del producto no menoscaba de ningún modo las prestaciones.

Cajón de recogida de grasas (F):

Lavar en agua caliente jabonosa. Utilizar esponjas de nailon para eliminar los residuos más persistentes. Lavar la placa del cajón de recogida de grasas después de cada uso. Se recomienda NO lavar las piezas de plástico en el lavavajillas ya que las altas temperaturas del agua y los detergentes pueden debilitar las manillas y la bandeja de plástico. No utilizar estropajos de acero, abrasivos duros ya que podrían dañar las partes de acero y plástico.

Cuerpo del aparato:

Limpia con un paño no abrasivo húmedo. Para limpiar las superficies delantera y trasera de acero inoxidable, se recomienda utilizar detergentes especiales para superficies de acero inoxidable. No utilizar estropajos de acero, abrasivos duros ni detergentes químicos para limpiar el exterior del aparato, ya que esto dañaría la superficie.

ADVERTÊNCIAS IMPORTANTES

LEIA ESTAS INSTRUÇÕES ANTES DE USAR O APARELHO

Ao utilizar aparelhos eléctricos, é necessário tomar as devidas precauções, entre as quais:

1. Certifique-se de que a voltagem eléctrica do aparelho corresponde à voltagem da sua rede eléctrica.
2. Não deixe o aparelho sem vigilância quando ligado à rede eléctrica; desligue-o sempre após o uso.
3. Não colocar o aparelho sobre ou perto de fontes de calor.
4. Durante a utilização, posicionar o aparelho sobre uma superfície horizontal e estável.
5. Não deixe o aparelho exposto aos agentes atmosféricos (chuva, sol, etc.).
6. Preste atenção para que o cabo eléctrico não entre em contacto com superfícies quentes.
7. Este aparelho só pode ser usado por adultos ou crianças a partir de 8 anos; as pessoas com capacidades físicas, sensoriais ou mentais reduzidas ou sem experiência e sem conhecimento do aparelho ou que não tenham recebido as instruções de utilização necessárias devem ser vigiadas por uma pessoa responsável pela sua segurança ou serem instruídas sobre o modo de utilizar o aparelho em segurança e sobre os riscos relativos à utilização do mesmo. Não deixe as crianças brincarem com o aparelho. As operações de limpeza e de manutenção não podem ser efectuadas por crianças com menos de 8 anos e em todo caso sob a supervisão de um adulto.
8. Mantenha o aparelho e o cabo de alimentação longe do alcance das crianças com menos de 8 anos.
9. Nunca passe o corpo do aparelho, a ficha e o cabo eléctrico por água ou outros líquidos, use um pano húmido para a limpeza destas partes.
10. Mesmo com o aparelho desligado, retire a ficha da tomada eléctrica antes de montar ou desmontar os componentes para efectuar a limpeza.
11. Assegure-se de estar sempre com as mãos bem secas antes de utilizar o aparelho, regular os interruptores e antes de ligar a ficha na tomada e efectuar as ligações de alimentação.
12. Para desligar a ficha, segurá-la directamente e retirá-la da tomada na parede. Nunca a desligar puxando-a pelo cabo.
13. Não utilize o aparelho se o cabo eléctrico ou a ficha estiverem danificados ou se o aparelho apresentar algum defeito; todas as reparações, incluindo a substituição do cabo de alimentação, devem ser feitas somente pelo serviço de assistência da Ariete ou por técnicos por ela autorizados, de modo a prevenir qualquer risco.

14. No caso de utilizar uma extensão elétrica, verifique se é adequada à potência do aparelho de modo a evitar perigos para o operador e para a segurança do ambiente onde se opera. A utilização de extensões inadequadas podem provocar anomalias de funcionamento.
15. Não deixe o cabo pendurado, poderia ser fonte de perigo para as crianças.
16. Para não comprometer a segurança do aparelho, utilize exclusivamente peças e acessórios originais ou aprovados pelo fabricante.
17. O aparelho foi concebido SOMENTE PARA USO DOMÉSTICO e não deve ser utilizado para fins comerciais ou industriais.
18. Este aparelho está em conformidade com a diretiva 2014/35/EU e EMC 2014/30/EU e com o regulamento (EC) N.º1935/2004 de 27/10/2004 sobre os materiais em contacto com os alimentos.
19. Eventuais modificações deste produto não expressamente autorizadas pelo fabricante podem comportar a perda da segurança e da garantia do seu uso pelo utilizador.
20. Caso se decida a descartar como lixo este aparelho, recomendamos que o deixe inoperante, cortando o cabo de alimentação. Recomendamos também que deixe inócuas as partes do aparelho que possam representar um perigo, especialmente para as crianças, que podem utilizar o aparelho como um brinquedo.
21. Os elementos da embalagem não devem ser deixados ao alcance de crianças pois são potenciais fontes de perigo.
22. Durante a utilização, posicione o aparelho sobre uma superfície resistente ao calor para evitar possíveis queimaduras.
23. Evite tocar nas partes quentes do aparelho. Use as pegas apropriadas.
24. Não erga ou desloque o aparelho quando estiver em funcionamento.
25. O aparelho não deve ser alimentado com temporizadores externos ou sistemas separados acionados à distância.
26. Recomenda-se a utilização de um exaustor ou uma adequada ventilação do local, no caso de utilização em espaços fechados.
27. Para evitar manchar ou sobreaquecer as superfícies próximas, durante a utilização mantenha sempre o aparelho afastado de paredes ou móveis.
28. Não deixe materiais inflamáveis como álcool, petróleo ou aerossol perto do aparelho: risco de explosão ou incêndios.
29. ATENÇÃO: Este aparelho não deve ser utilizado com carvão ou combustível similar.
30.  ATENÇÃO: RISCO DE QUEIMADURAS. A superfície externa pode aquecer muito quando o aparelho está em funcionamento. Não toque nas superfícies quentes do aparelho e espere que esteja frio antes de manuseá-lo ou de remo-

ver os componentes e acessórios.

31. Não apoie nada em cima do aparelho quando estiver em funcionamento. Não cubra a parte superior do aparelho.
32. Não introduza as mãos ou qualquer objeto metálico (facas, papel alumínio) no interior do aparelho.
33. O aparelho foi concebido para uso doméstico e aplicações semelhantes, como: espaço de refeições em lojas, escritórios e outros ambientes de trabalho; hotéis, bed & breakfast, pousadas e outros ambientes residenciais.
34. As chapas de aço removíveis devem estar corretamente montadas antes da utilização para evitar riscos e mau funcionamentos.
35. Utilize somente a grelha própria do aparelho.
36. Preste atenção ao retirar o tabuleiro de recolha de gordura na presença de líquidos gordurosos. Esvazie e lave o tabuleiro frequentemente. Não espere que encha mais do que a metade.
37. Utilize o aparelho somente com a grelha e o tabuleiro de gordura posicionados.
38. Deixe sempre o aparelho arrefecer após cada utilização.
39. Utilize o aparelho somente na posição vertical.
40. Não tente introduzir alimentos grandes, forçando-os. No caso de presença de fumo denso, provavelmente os alimentos estarão em contacto com as resistências. Isto indica que os alimentos introduzidos são demasiado grandes ou foram mal colocados na grelha. Desligue o aparelho da tomada elétrica e deixe-o arrefecer. Retire a grelha e remova o excesso de alimento ou partes que saem para fora da grelha. Verifique se os alimentos estão centrados na grelha e se não tocam nas resistências.
41. Não utilize o aparelho para finalidades diferentes daquelas para as quais ele foi concebido e a seguir descritas neste manual de instruções.



42.  Para a correta eliminação do produto, nos termos da Diretiva Europeia 2012/19/EU, leia o folheto em anexo.

GUARDE ESTAS INSTRUÇÕES

DESCRIÇÃO DO APARELHO (Fig. 1)

- | | | | |
|---|---------------------------------|---|---|
| A | Grelha com pegas | D | Guias da grelha |
| B | Luz indicadora de funcionamento | E | Botão de ligação e temporizador |
| C | Chapas de aço removíveis | F | Tabuleiro de recolha de gordura removível |

MONTAGEM

ATENÇÃO:

Antes de utilizar o aparelho, recomenda-se lavar com água e detergente de loiça comum todas as partes removíveis que entrarão em contacto com o alimento.

- Introduza as guias laterais (D), direita e esquerda, no aparelho rodando-as de um quarto de giro de modo a encaixar as fendas superiores e inferiores nas resistências internas (Fig. 2).
- Introduza as chapas de aço removíveis (C) no aparelho, entre os painéis laterais e as resistências. A escrita "TOP" nas chapas deve ficar virada para cima (Fig. 3).
- Monte o tabuleiro de recolha de gordura (F), verificando se a chapa interna está bem encaixada no suporte de plástico, e introduza-o no aparelho empurrando-o para frente (Fig. 4).

ATENÇÃO:

Antes de utilizar o aparelho, verifique se todos os componentes estão montados corretamente.

INSTRUÇÕES DE UTILIZAÇÃO

ATENÇÃO:

Quando for utilizar o aparelho pela primeira vez, deixe-o ligado por alguns minutos para eliminar o cheiro de "novo" e expulsar o fumo resultante dos materiais de fabrico das resistências.

- Introduza os alimentos na grelha (A). A grelha pode ser utilizada dos dois lados para alimentos finos ou com espessura de até 5 cm. Todos os alimentos devem ficar centrados e sem partes para fora da grelha.
- Introduza a grelha (A) no aparelho utilizando as guias laterais (D) (Fig. 5). Com base na espessura do alimento, a grelha também pode ficar na posição semiaberta.
- Ligue a ficha à tomada elétrica e rode o botão de ligação (E) para programar o tempo de funcionamento. A luz indicadora de ligação (B) acender-se-á.
Com base na espessura dos alimentos, além do gosto pessoal, o tempo de cozedura pode ser programado em até 30 minutos. É recomendado deixar pré-aquecer o aparelho antes de introduzir os alimentos.
- Para interromper o processo de cozedura, rode o botão (E) para a posição "0" em qualquer momento.
- No fim da utilização, desligue o aparelho rodando o botão (E) para a posição "0" e desligue a ficha da tomada elétrica.

ATENÇÃO:

Não toque no aparelho e na grelha durante o funcionamento a fim de evitar queimaduras.

LIMPEZA E MANUTENÇÃO

ATENÇÃO:

Limpe o aparelho somente depois de ter desligado a ficha da tomada elétrica e quando o aparelho estiver completamente frio. Espere o aparelho arrefecer antes de retirar os componentes internos.

Espere que o líquido gorduroso esteja frio antes de retirar o tabuleiro de gordura.

É severamente proibido desmontar o aparelho ou tentar efetuar alterações no mesmo.

Não utilize utensílios ou objetos metálicos ou pontiagudos para limpar a parte interna do aparelho.

Manter o aparelho sempre limpo e arrumado garante um funcionamento ótimo e uma maior duração do mesmo.

- Remova os componentes removíveis efetuando no sentido inverso as operações de montagem acima descritas.

Chapas de aço internas (C) e guias laterais (D):

Lave-as com água quente e detergente. Recomenda-se o uso de esponjas de fibra de nylon para remover a sujidade mais difícil. Também podem ser lavados na máquina. A gordura recolhida pode aumentar a temperatura e provocar danos na base do tabuleiro de gordura. Com o uso, pode ocorrer um acúmulo de gordura; se necessário, use um detergente para forno, mas enxague bem após o uso. Não use detergentes para forno em partes de plástico. Os acúmulos resistentes de gordura podem reduzir a eficiência do aparelho. Todavia, o ligeiro escurecimento que pode aparecer após uma utilização prolongada do produto não comprometerá o seu desempenho.

Tabuleiro de recolha de gordura (F):

Lave-o com água quente e detergente. Use esponjas de fibra de nylon para remover acúmulo de sujidade resistente. Lave a chapa interna do tabuleiro de gordura após cada utilização. NÃO é recomendável lavar as peças de plástico na máquina porque a alta temperatura da água e o detergente podem deteriorar as peças e o tabuleiro de plástico. Não use produtos agressivos, como limpadores para metais, porque poderiam danificar as partes de aço e de plástico.

Corpo do aparelho:

Limpe com um pano húmido não abrasivo. Para limpar as superfícies de aço inox, dianteira e traseira, use detergentes apropriados para superfícies de aço inox. Não use esfregões de aço, produtos abrasivos ou detergentes químicos para a limpeza externa do aparelho porque poderiam danificar a sua superfície.

BELANGRIJKE AANWIJZINGEN

VÓÓR HET GEBRUIK DEZE AANWIJZINGEN LEZEN

Bij het gebruik van elektrische apparaten moeten altijd de juiste voorzorgsmaatregelen worden genomen, waaronder:

1. Controleer of het elektrische voltage van het apparaat overeenkomt aan het voltage van uw elektriciteitsnet.
2. Laat het apparaat niet onbeheerd achter als het aan het elektriciteitsnet is verbonden; na gebruik de stekker uit het stopcontact halen.
3. Zet het apparaat niet op of in de buurt van warmtebronnen.
4. Zet het apparaat tijdens het gebruik op een horizontaal en stabiel vlak.
5. Stel het apparaat niet bloot aan weersomstandigheden (regen, zon enz.).
6. Pas op dat de elektriciteitskabel niet in contact komt met de warme oppervlaktes.
7. Dit apparaat kan gebruikt worden door kinderen van 8 jaar of ouder; personen met beperkte lichamelijke, sensoriele of mentale capaciteiten of personen zonder ervaring of kennis van het apparaat of die de aanwijzingen van het gebruik niet hebben gekregen moeten onder toezicht blijven van een persoon die verantwoordelijk is voor hun veiligheid of moeten eerst goed opgeleid worden voor het veilige gebruik van het product en de gevaren bij het gebruik hiervan. Het is verboden dat kinderen met het apparaat gaan spelen. Het reinigen en de onderhoudswerkzaamheden mogen niet uitgevoerd worden door kinderen die jonger zijn dan 8 jaar en in ieder geval alleen onder toezicht van volwassenen.
8. Houdt het apparaat en het snoer uit de buurt van kinderen onder 8 jaar.
9. De basis van het apparaat, de stekker het elektriciteits snoer nooit onder water of andere vloeistoffen zetten, gebruik een vochtige doek om ze te reinigen.
10. Ook als het apparaat niet in werking staat moet de stekker uit het stopcontact worden getrokken voordat de onderdelen worden verwijderd of gemonteerd of voordat het apparaat wordt gereinigd.
11. Droog altijd goed de handen af voordat de schakelaars op het apparaat worden gebruikt of geregeld en voordat de stekker of de elektrische verbindingen worden aangeraakt.
12. Om de stekker uit het stopcontact te halen, pak de stekker vast en trek hem uit het stopcontact. Nooit de stekker eruit trekken door aan het snoer te trekken.
13. Gebruik het apparaat niet als het elektriciteits snoer of de stekker beschadigt zijn of als het apparaat defect is; alle reparaties, ook het vervangen van het elektriciteits snoer mogen alleen uitgevoerd worden door een assistentiecentrum Ariete of door geautoriseerd technisch personeel Ariete om alle risico's te vermijden.
14. Als er verlengsnoeren worden gebruikt moeten ze geschikt zijn om gebruikt te worden met het vermogen van het apparaat om gevaren voor de gebruiker te voorkomen en voor de veiligheid van de ruimte waarin het apparaat wordt gebruikt.

- De verlengsnoeren die niet geschikt zijn kunnen werkingstoringen veroorzaken.
15. Laat het snoer nooit loshangen daar waar kinderen het vast kunnen pakken.
 16. Voor een veilig gebruik van het apparaat, gebruik alleen originele vervangingsonderdelen en accessoires die door de fabrikant zijn goedgekeurd.
 17. Het apparaat is alleen bedoeld voor HUISHOUDELIJK GEBRUIK en is dus niet geschikt voor commercieel of industrieel gebruik.
 18. Dit apparaat is conform aan de richtlijn 2014/35/EU en EMC 2014/30/EU , en aan de regelgeving (EC) No. 1935/2004 van 27/10/2004 voor materialen die in contact komen met etenswaren.
 19. Eventuele veranderingen van dit product, die niet nadrukkelijk door de producent zijn goedgekeurd, kunnen de veiligheid van de gebruiker in gevaar brengen, tevens vervalt de gebruiksgarantie.
 20. Wanneer men het apparaat als afval wil verwerken moet het onbruikbaar gemaakt worden door de voedingskabel er af te knippen. Bovendien wordt het aanbevolen om alle gevaarlijke onderdelen van het apparaat te verwijderen, vooral voor kinderen die het apparaat kunnen gaan gebruiken als speelgoed.
 21. Houdt de verpakkingselementen buiten bereik van kinderen omdat ze een gevaarbron kunnen zijn.
 22. Tijdens het gebruik moet het apparaat op een stevige, tegen warmte bestaande ondergrond staan om eventuele brandplekken/wonden te voorkomen.
 23. Vermijd aanraking met de hete delen van het apparaat. Gebruik hiervoor de daarvoor bedoelde handgrepen.
 24. Til het apparaat niet op en verplaats het niet terwijl het aan staat.
 25. Voed het apparaat niet met een externe timer of met externe systemen met afstandsbedieningen.
 26. Wij raden aan om in gesloten ruimtes een afzuigventilator te gebruiken of de ruimte voldoende te ventileren.
 27. Om vlekken op en oververhitting van de oppervlakken rondom het apparaat te voorkomen, laat u het apparaat tijdens het gebruik altijd ver genoeg uit de buurt staan van wanden of meubels.
 28. Bewaar geen ontvlambare materialen zoals alcohol, benzine of aërosol (spuitbussen) in de buurt van het apparaat: risico van ontploffing of brand.
 29. OPGELET: Dit apparaat mag niet werken met (houts)kool of soortgelijke brandstof.
 30.  OPGELET: HEET OPPERVLAK De buitenkant kan heel heet worden als het apparaat aan staat. Raak de hete oppervlakken niet aan en laat ze afkoelen voordat u het apparaat, losse onderdelen of accessoires aanraakt.
 31. Zet niets op het apparaat terwijl dit in bedrijf is. Bedek de bovenkant van het apparaat niet.

32. Steek geen handen of metalen voorwerpen (zoals messen of aluminiumfolie) in het apparaat.
 33. Dit apparaat is bedoeld voor huishoudelijk en soortgelijk gebruik zoals: ruimten die ingericht zijn als keuken voor winkelpersoneel of andere werkplekken; toeristische accommodaties; gebruik door klanten van hotels, motels, bed & breakfast en andere logeerruimten.
 34. De losse delen van staal moeten volledig worden geassembleerd voordat het apparaat wordt gebruikt om problemen te voorkomen.
 35. Gebruik alleen het meegeleverde rooster.
 36. Pas op als u de vetopvangschaal verplaatst terwijl er olie of vloeistof in zit. Maak de vetopvangschaal regelmatig en vaak genoeg leeg. Laat niet meer dan de helft van de vetopvangschaal vol worden.
 37. Gebruik het apparaat alleen als het rooster en de vetopvangschaal op hun plaats zitten.
 38. Laat het apparaat na elk gebruik afkoelen.
 39. Gebruik het product alleen verticaal (rechttop).
 40. Doe er geen te grote stukken voedsel in. Als er dichte rook uit het apparaat komt, raakt het voedsel waarschijnlijk de verwarmingselementen aan. Dit betekent dat er te grote stukken voedsel in het apparaat zitten of dat ze verkeerd in het rooster zitten. Haal de stekker uit het stopcontact en laat het apparaat afkoelen. Verwijder het rooster en elk spoor van voedsel dat buiten het rooster komt. Zorg ervoor dat het voedsel in het midden van het rooster ligt en nergens de verwarmingselementen raakt.
 41. Gebruik het apparaat niet voor andere dan de doeleinden waarvoor het ontworpen is die verderop in deze gebruiksaanwijzing worden uiteengezet.
- 
42.  Voor het correct vernietigen van het apparaat volgens de Europese Richtlijn 2012/19/EU lees het speciale blaadje dat bij het product wordt geleverd.

DEZE AANWIJZINGEN BEWAREN

BESCHRIJVING VAN HET APPARAAT (Afb. 1)

- | | | | |
|---|------------------------------|---|-------------------------------|
| A | Rooster met handgrepen | D | Geleiders voor het rooster |
| B | Lampje "stroom ingeschakeld" | E | Knop inschakeling en timer |
| C | Verwijderbare schotten | F | Verwijderbare vetopvangschaal |

ASSEMBLAGE

OPGELET:

Voordat u het apparaat in gebruik neemt, raden wij aan om alle delen die eraf kunnen en in contact komen met voedingsmiddelen te reinigen met water en een vaatwasproduct.

- Monteer de geleiders aan de zijkanten (D), rechts en links, in het apparaat en draai ze een kwartslag om de openingen boven- en onderaan samen te laten vallen met de verwarmingselementen (Afb. 2).
- Monteer de verwijderbare schotten (C) in het apparaat tussen de zijpanelen en de verwarmingselementen. Zorg ervoor dat het woord "TOP" op de schotten naar boven is gericht (Afb. 3).
- Assembleer de vetopvangschaal (F) en zorg ervoor dat de metalen schaal goed op de plastic steun is bevestigd. Monteer het geheel in het apparaat door het naar voor te schuiven (Afb. 4).

OPGELET:

Controleer voordat u het apparaat gebruikt of alle componenten goed zijn geïnstalleerd.

GEBRUIKSAANWIJZINGEN

OPGELET:

Wij raden aan om bij het eerste gebruik het apparaat enkele minuten aan te laten staan om de geur van het "nieuwe" materiaal te elimineren en de damp die wordt opgewekt door de werkende weerstanden.

- Leg het voedsel op het rooster (A). Het rooster kan aan beide kanten worden gebruikt voor dunne plakken of plakken tot 5 cm dik. Al het voedsel moet op het rooster liggen zonder voorbij het rooster uit te steken.
- Monteer het rooster (A) in het apparaat met behulp van de zijgeleiders (D) (Afb. 5). Afhankelijk van de dikte van het voedsel kan het rooster ook half open blijven staan.
- Steek de stekker in het stopcontact en draai aan de schakelaar (E) om de bereidingstijd in te stellen. Het bijbehorende lampje (B) gaat branden.
Afhankelijk van het soort en de dikte van het voedsel en van uw eigen smaken, kunt u tot maximum 30 minuten instellen. WIJ raden aan om het apparaat voor te verwarmen voordat u er het voedsel in doet.
- Om de bereiding te onderbreken, draait u de knop (E) op "0" wanneer u dat wenst.
- Na gebruik zet u het apparaat uit door de knop (E) op "0" te draaien en haalt u de stekker uit het stopcontact.

OPGELET:

Raak het apparaat en het rooster niet aan terwijl het apparaat aan staat om u niet te verbranden.

REINIGING EN ONDERHOUD

OPGELET:

Maak het apparaat alleen schoon met een vochtige doek nadat u de stekker uit het stopcontact heeft gehaald en nadat het apparaat helemaal is afgekoeld. Laat het apparaat afkoelen voordat u de componenten verwijdert. Laat het apparaat en het vet in de schaal afkoelen voordat u de schaal verwijdert.

HET is ten strengste verboden het apparaat te demonteren of op welke manier dan ook iets te doen aan de binnenkant van het apparaat.

Gebruik nooit metalen of scherpe voorwerpen om de binnenkant van het apparaat te reinigen.

Houd het apparaat altijd schoon en in orde, zodat het altijd perfect werkt en lang meegaat.

- Verwijder alle componenten in de omgekeerde beschreven volgorde om ze te monteren.

Interne schotten (C) en zijgeleiders (D):

In warm sop wassen. Wij raden nylon sponsjes aan om hardnekkig vuil te verwijderen. Kunnen in de vaatwasmachine. Het opvangen vet kan heet worden en schade aan de onderkant van de vetopvangschaal veroorzaken. Controleer na enkele keren het apparaat te hebben gebruikt of er zich vet heeft opgehoopt; reinig eventueel met een reinigingsproduct voor ovens maar spoel goed af na gebruik. Gebruik geen reinigingsproducten voor ovens op de plastic delen. Opgehoopt vet kan de werking van het apparaat in gevaar brengen. Dat het wat bruin wordt na een lange gebruikperiode is echter normaal en heeft geen enkele invloed op de prestaties.

Vetopvangschaal (F):

In warm sop wassen. Gebruik een nylon sponsje om hardnekkig aangekoekt vet te verwijderen. Was de schaal van de vetopvangschaal na elk gebruik. Wij raden aan om de plastic delen NIET in de vaatwasmachine te wassen omdat de hoge temperatuur van het water de handvaten en de plastic schaal broos kunnen maken. Gebruik geen harde metalen schoonmaakmiddelen die de stalen en plastic delen kunnen beschadigen.

Body van het apparaat:

Schoonmaken met een zachte, vochtige doek. Reinig de oppervlakken van staal aan de voorkant en de achterkant bij voorkeur met producten die speciaal bedoeld zijn voor roestvast staal. Gebruik geen staalwol, harde schuurmiddelen of chemische producten om de buitenkant van het apparaat te reinigen want hiermee beschadigt u deze.

VIGTIGE ADVARSLER

LÆS VEJLEDNINGERNE INDEN BRUG.

Når man bruger elektriske apparater skal tage visse forholdsregler i betragtning, såsom:

1. Vær sikker på at apparatets spænding svarer til den der findes i Jeres elnet.
2. Efterlad aldrig apparatet uovervåget når det er tilkoblet elnettet; frakobl det efter hvert brug.
3. Stil ikke apparatet ovenpå eller i nærheden af varmekilder.
4. Stil apparatet på en plan, stabil og godt belyst overflade når det bruges.
5. Efterlad ikke apparatet så det udsættes for vejrpåvirkninger (regn, sol, osv. ...).
6. Vær opmærksom på at el-ledningen ikke kommer i berøring med varme overflader.
7. Apparatet må gerne bruges af unge der er 8 år eller mere; personer med nedsatte fysiske, sensoriske eller mentale evner eller personer der har manglende erfaring eller kendskab til apparatets brug, eller som ikke er blevet indlært i dette, bør overvåges af en person der er ansvarlig for deres sikkerhed, eller også bør de informeres omkring hvordan apparatet bruges under sikre forhold og om de risici der er forbundet til dets brug. Det er forbudt for børn at lege med apparatet. Rengørings- og vedligeholdelsesoperationerne må ikke udføres at unge, medmindre de har en alder på over 8 år og under alle omstændigheder under en voksens overvågning
8. Sørg for at holde apparatet og ledningen fjernt fra børn der er mindre end 8 år.
9. Dyp aldrig produktlegemet, stikket og el-ledningen i vand eller andre væsker, brug en klud til rengøring af disse.
10. Selv når apparatet ikke er i funktion, skal man tage stikket ud af stikkontakten inden isætning og fjernelse af de enkelte dele eller inden rengøring foretages.
11. Vær sikker på altid at have godt tørre hænder inden du bruger eller regulerer knapperne der findes på apparatet, eller inden du berører stikket eller strømforbindelserne
12. For at tage stikket ud, skal du tage direkte om dette og trække det ud fra væggens stikkontakt. Træk det aldrig ud ved at hive i ledningen.
13. Brug ikke apparatet hvis el-ledningen eller stikket er beskadigede, eller hvis selve apparatet er defekt; samtlige reparationer, herunder udskiftning af strømkablet, må kun udføres af et Ariete assistancecenter eller autoriserede Ariete teknikere, således at enhver risiko forebygges
14. I tilfælde hvor der bruges forlængerledninger, skal disse være egnet til apparatets effekt, for at undgå farer på personen der anvendes apparatet og for sikkerhedens skyld i det miljø hvor det anvendes. Ikke egnede forlængerledninger kunne fremprovokere fejlfunktion.

15. Lad ikke ledningen hænge på et sted hvor et barn kunne få fat i den.
16. For ikke at kompromittere apparatets sikkerhed, må man kun anvende originale reservedele og tilbehør, som er godkendt af fabrikanten.
17. Apparatet er kun designet til HUSHOLDNINGSBRUG og må ikke anvendes til kommercielt eller industrielt brug.
18. Apparatet er i overensstemmelse med direktiv 2014/35/EU og EMC 2014/30/EU, og med Forordning (EF) Nr. 1935/2004 fra 27/10/2004 om materialer i kontakt med fødevarer.
19. Eventuelle ændringer på produktet, der ikke udtrykkeligt er autoriserede af fabrikanten, kunne medføre forfald af de sikkerhedsmæssige forhold og af garantien for brugeren
20. Såfremt man ønsker at bortskaffe apparatet som affald, anbefales det at gøre det ubrugeligt ved at skære el-ledningen over. Derudover anbefales det at gøre de dele af apparatet der kunne udgøre farer uskadelige, især for børnene der kunne bruge apparatet til deres leg.
21. Emballageelementer må ikke efterlades indenfor børnenes rækkevidde, eftersom at de kunne være en potentiel farekilde.
22. Under brug skal man stille apparatet på en varmebestandig overflade for at undgå mulige forbrændinger.
23. Undgå at berøre apparatets varme dele. Brug de dertil bestemte håndtag.
24. Løft ikke eller flyt ikke apparatet mens det er i funktion.
25. Apparatet må ikke forsynes via eksterne timers eller med separate fjernstyrings-system.
26. Det anbefales at bruge ventilation eller en passende udluftning i lokalet i tilfælde af brug i lukkede lokaler.
27. For at undgå at plette eller overophede de omkringliggende overflader, skal man sørge for at holde apparatet fjernt fra vægge eller møbler.
28. Opbevar ikke antændelige materialer såsom sprit, petroleum eller aerosol i nærheden af apparatet: der er risiko for eksplosion eller brand.
29. BEMÆRK: Dette apparat må ikke bruges med kul eller lignende brændstof.
30.  BEMÆRK: OVERFLADE DER BRÆNDER. Den ydre overflade kan blive meget varm når apparatet er i funktion. Rør ikke ved de varme overflader men lad dem afkøle inden apparatet, dets aftagelige dele og tilbehøret håndteres.
31. Stil ikke noget på apparatet når det er i funktion. Tildæk ikke apparatets øverste del.
32. Isæt aldrig Jeres hænder eller enhver type materiale i metal (for eksempel knive eller stanniol), indeni apparatet.
33. Apparatet er beregnet til husholdningsbrug eller lignende, såsom: butikkers, kontorrers eller andre arbejdspladsers lokaler med køkken til personalet; på bondegårds-

- ferie-steder; til hotelgæster, motel, bed & breakfast og andre beboelsessteder.
34. De aftagelige dele i stål skal samles fuldstændigt inden brug for at undgå risici og fejlfunktioner.
 35. Brug udelukkende den medleverede grillriste.
 36. Man skal være forsigtig når man bevæger fedtopsamlingskuffen når den indeholder olier og væsker. Tøm skuffen regelmæssigt og hyppigt. Lad ikke skuffen fyldes mere end halvvejs.
 37. Brug kun apparatet med grillristen og fedtopsamlingskuffen i rette position.
 38. Lad apparatet afkøle efter hvert brug.
 39. Brug kun produktet i lodret stilling.
 40. Isæt ikke fødevarer der er for store på forceret måde. I tilfælde hvor der opstår tyk røg, er det muligt at fødevarerne er kommet i kontakt med varmelegemerne. Dette viser at de isatte fødevarer er for store eller at de er sat forkert i grillristen. Kobl apparatet fra stikkontakten og lad det afkøle. Fjern grillristen og fjern ligeledes alle overskydende fødevarer der rager udenfor grillristen. Vær sikker på at fødevarerne er godt centreret i grillristen og at der ikke findes sider der berører varmelegemerne.
 41. Brug ikke apparatet til andre formål end det det er designet til, og som følgende er beskrevet i denne brugervejledning.



42. ■■■ For hvad der vedrører produktets korrekte bortskaffelse i overensstemmelse med Europaparlamentets og Rådets Direktiv 2012/19/EU, bedes der om at læse sedlen der medfølger produktet

CONSERVARE QUESTE ISTRUZIONI

BESKRIVELSE AF APPARATET (Fig. 1)

- | | |
|--------------------------|---------------------------------|
| A Grillriste med håndtag | D Skinner til grillristen |
| B Kontrollampe | E Tændingsknap og timer |
| C Aftagelige skillevægge | F Aftagelig fedtopsamlingskuffe |

SAMLING

BEMÆRK:

Inden apparatet bruges, anbefales det at skylle samtlige aftagelige dele der kommer i kontakt med føden i vand og et normalt opvaskemiddel.

- Sæt sideskinnerne (D), højre og venstre, i apparatet ved at dreje dem en kvart omgang således at de øverste og nederste huller fastgøres til de indre modstande (Fig. 2).
- Sæt de aftagelige skillevægge (C) ind i apparatet, mellem sidepanelerne og modstandene. Vær sikker på at ordet "TOP" på skillevæggene er opad vendt (Fig. 3).
- Saml fedtopsamlingskuffen (F), ved samtidigt at være sikker på at bakken i metal er godt fastkoblet på plastic-holderen, og isæt den indeni apparatet ved at lade den glide fremad (Fig. 4).

BEMÆRK:

Inden apparatet bruges, skal man sikre sig at samtlige bestanddele er korrekt isatte.

BRUGERVEJLEDNINGER**BEMÆRK:**

Ved den første tænding anbefales det at holde apparatet tændt i nogle minutter, således at det frigøres for den der "ny" duft og for røg der begrundes modstandenes arbejde.

- Sæt fødevarerne i grillristen (A). Grillristen kan bruges fra begge sider til tynde fødevarer eller dem er op til 5 cm tykke fødevarer. Samtlige fødevarer skal befinde sig indeni grillristen, uden at rage udenfor.
- Sæt grillristen (A) i apparatet ved brug af sideskinnerne (D) (Fig. 5). Grillristen kan, alt afhængigt af fødevarernes tykkelse, eventuelt efterlades i halv-åben position.
- Sæt stikket i stikkontakten og drej tændingsknappen (E) for at indstille funktionstiden. Den dertil hørende kontrollampe vil tændes (B).
Alt afhængigt af fødevarernes type og tykkelse, udover selvfølgelig egen smag, kan tilberedningstiden indstilles op til 30 minutter. Det anbefales at efterlade apparatet forvarmet inden at fødevarerne isættes.
- For at afbryde tilberedningsprocessen, kan man til ethvert øjeblik dreje knappen (E) i position "0".
- Når man er færdig med bruget, skal man slukke apparatet ved at dreje knappen (E) i position "0" og tage stikket ud af stikkontakten.

BEMÆRK:

Rør ikke ved apparatet og grillristen under funktion, for at undgå forbrændinger.

RENGØRING OG VEDLIGEHOLDELSE**BEMÆRK:**

Gør kun apparatet rent efter at have koblet det fra stikkontakten og kun efter at apparatet er fuldstændigt afkølet. Lad apparatet afkøle inden de indvendige bestanddele fjernes. Lad fedtet der er opsamlet i skuffen afkøle, inden det fjernes.

Det er absolut forbudt at afmontere apparatet eller forsøge at foretage indgreb på dette.

Brug aldrig redskaber i metal eller som er spidse til at gøre apparatets indvendige del ren.

Hvis man sørger for at holde apparatet godt rent og i orden, vil dette garantere en optimal funktion og apparatets længere varighed.

- Fjern samtlige bestanddele ved at foretage samtlige operationer der er beskrevet i montering, i omvendt rækkefølge.

Indre skillevægge (C) og sideskinner (D):

Skyld dem i varmt sæbevand. Det anbefales at bruge nylonsvampe til at fjerne det mest genstridige snavs. De må kommes i opvaskemaskinen. Det opsamlede fedt kunne forøge temperaturen og fremprovokere skader ved fedtopsamlingskuffens bund. Efter adskillige brug, kan det ske at der oplagres fedt; hvis det skulle være nødvendigt, kan man bruge et rengøringsmiddel til ovne, men skyl grundigt efter brug. Brug ikke ovn-rengøringsmidler til delene i plastic. De resistente fedtlagringer kunne formindske apparatets tilberedningseffekt. Dog har den halv-mørke farve der kunne opstå efter et forlænget brug af produktet overhovedet ikke nogen indflydelse på apparatets præstationer.

Fedtopsamlingskuffe (F):

Den skal skylles i varmt sæbevand. Brug nylonsvampe til at fjerne modstandsdygtige aflejringer. Skyl fedtopsamlingskuffens plade efter hvert brug. Det anbefales at de rene plastic-dele IKKE kommer i opvaskemaskinen, eftersom at vandets og opvaskemidlernes høje temperaturer kunne gøre håndtagene og plastic-bakken skrøbeligere. Brug ikke hårde metal-rensemidler eftersom at de kunne beskadige delene i stål og i plastic.

Apparatlegeme:

Brug en ikke ridsende fugtig klud til rengøring. For at gøre de rustfrie ståloverflader foran og bagtil rene, anbefales det at bruge opvaskemidler eller rensemidler der netop er beregnet til overflader i rustfrit stål. Anvend ikke stålsvampe, hårde genstande eller kemiske rensemidler til rengøring af apparatets ydre, eftersom at de kunne beskadige overfladen.

ΣΗΜΑΝΤΙΚΕΣ ΠΡΟΕΙΔΟΠΟΙΗΣΕΙΣ

ΔΙΑΒΑΣΤΕ ΑΥΤΕΣ ΤΙΣ ΟΔΗΓΙΕΣ ΠΡΙΝ ΤΗ ΧΡΗΣΗ



Όταν χρησιμοποιείτε ηλεκτρικές συσκευές είναι αναγκαίο να λαμβάνετε τις κατάλληλες προφυλάξεις, μεταξύ των οποίων:

1. Σιγουρευτείτε ότι η ηλεκτρική τάση της συσκευής αντιστοιχεί σε εκείνη του ηλεκτρικού σας δικτύου.
2. Μην αφήνετε αφύλακτη την συσκευή όταν είναι συνδεδεμένη στο ηλεκτρικό δίκτυο. Αποσυνδέστε την μετά από κάθε χρήση.
3. Μην τοποθετείτε την συσκευή κοντά ή επάνω σε πηγές θερμότητας.
4. Μην ρίχνετε νερό στις οπές αερισμού της συσκευής.
5. Μην αφήνετε την συσκευή εκτεθειμένη σε ατμοσφαιρικούς παράγοντες (βροχή, ήλιο κλπ).
6. Προσέξτε ώστε το καλώδιο να μην έλθει σε επαφή με θερμές επιφάνειες.
7. Αυτή η συσκευή μπορεί να χρησιμοποιηθεί από παιδιά ηλικίας ίσης ή μεγαλύτερης των 8 ετών. Άτομα με μειωμένες φυσικές, αισθητηριές ή νοητικές ικανότητες ή που δεν έχουν εμπειρία και γνώση της συσκευής ή που δεν τους έχουν δοθεί οδηγίες σχετικά με τη χρήση της, θα πρέπει να επιβλέπονται από ένα πρόσωπο υπεύθυνο για την ασφάλειά τους, ή θα πρέπει πρώτα να ενημερωθούν καταλληλά πώς να χρησιμοποιήσουν αυτή τη συσκευή σε συνθήκες ασφαλείας και με επίγνωση των κινδύνων που συνδέονται με τη χρήση της. Απαγορεύεται στα μικρά παιδιά να παίζουν με τη συσκευή. Οι διαδικασίες καθαρισμού και συντήρησης δεν μπορούν να πραγματοποιούνται από παιδιά που δεν έχουν ηλικία μεγαλύτερη των 8 ετών και, σε κάθε περίπτωση, υπό την επίβλεψη ενός ενήλικα.
8. Κρατάτε τη συσκευή και το καλώδιο της μακριά από την προσβαση παιδιών ηλικίας μικρότερης των 8 ετών.
9. Μη βυθίζετε ποτέ το σωμα του προϊόντος, το ρευματολήπτη και το ηλεκτρικό καλώδιο σε νερό ή άλλα υγρά, χρησιμοποιείτε ένα υγρό πανί για τον καθαρισμό τους.
10. Ακόμα και αν η συσκευή δεν βρίσκεται σε λειτουργία, αποσυνδέστε το ρευματολήπτη από την πρίζα του ηλεκτρικού ρεύματος πριν τοποθετήσετε ή αφαιρέσετε τα διαφορά μέρη ή πριν προχωρήσετε στον καθαρισμό της.
11. Βεβαιωθείτε ότι τα χέρια σας είναι πάντα καλά στεγνά πριν χρησιμοποιήσετε ή ρυθμίσετε τους διακόπτες που βρίσκονται στη συσκευή ή πριν αγγίξετε το ρευματολήπτη και τις συνδέσεις τροφοδοσίας.
12. Για την αποσύνδεση του ρευματολήπτη, κρατήστε τον καλά και αποσπάστε τον από την πρίζα τοίχου. Μην τον αποσπάτε ποτέ τραβώντας τον από το καλώδιο.
13. Μην χρησιμοποιείτε την συσκευή αν το ηλεκτρικό καλώδιο ή ο ρευματολήπτης έχουν υποστεί ζημια, ή η ίδια η συσκευή είναι ελαττωματική. Όλες οι επισκευές, συμπεριλαμβανομένης της αντικατάστασης του καλωδίου τροφοδοσίας,

πρέπει να γίνονται μονον σε ένα εξουσιοδοτημένο τεχνικό κέντρο Ariete ή από εξουσιοδοτημένους τεχνικούς Ariete, ώστε να αποφευχθεί κάθε κίνδυνος.

14. Στην περίπτωση χρησιμοποίησης ηλεκτρικών προεκτάσεων, αυτές πρέπει να είναι κατάλληλες για την ισχύ της συσκευής, για να αποφευχθούν κίνδυνοι στο χειριστή και την ασφάλεια του χώρου που δουλεύετε. Οι ακατάλληλες προεκτάσεις μπορεί να προκαλέσουν ανωμαλίες λειτουργίας.
15. Μην αφήνετε να κρέμεται το καλώδιο σε κάποιο μέρος που θα μπορούσε να το πιάσει ένα παιδί.
16. Για να μην διακυβεύσετε την ασφάλεια της συσκευής, χρησιμοποιείτε μόνον αυθεντικά ανταλλακτικά και εξαρτήματα, εγκεκριμένα από τον κατασκευαστή.
17. Η συσκευή έχει επισημανθεί ΑΠΟΚΛΕΙΣΤΙΚΑ ΓΙΑ ΟΙΚΙΑΚΗ ΧΡΗΣΗ και δεν πρέπει να προορισθεί για εμπορική ή βιομηχανική χρήση.
18. Η παρούσα συσκευή είναι σύμφωνη με την Οδηγία 2014/35/EU και 2014/30/EU σχετικά με την Ηλεκτρομαγνητική συμβατότητα EMC και τον κανονισμό (ΕΚ) υπ' αριθμόν 1935/2004 της 27/10/2004 σχετικά με τα υλικά που προορίζονται να έλθουν σε επαφή με τρόφιμα.
19. Πιθανές μετατροπές στο παρόν προϊόν που δεν έχουν κατηγορηματικά εξουσιοδοτηθεί από τον κατασκευαστή, μπορεί να προκαλέσουν άρση της ασφάλειας και της εγγύησης της χρήσης της από τον χρήστη.
20. Όταν αποφασίσετε να αποσύρετε ως απόρριμα την παρούσα συσκευή, συνιστάται να την καταστήσετε αδρανή, κόβοντας το καλώδιο τροφοδοσίας. Συνιστάται επίσης να καταστήσετε αβλαβή εκείνα τα μέρη της συσκευής που είναι επιδεκτικά να αποτελέσουν κίνδυνο, ειδικά για τα παιδιά που θα μπορούσαν να χρησιμοποιήσουν την συσκευή στα παιχνίδια τους.
21. Τα στοιχεία της συσκευασίας δεν πρέπει να τα αφήνετε σε μέρη προσιτά στα παιδιά λόγω του ότι είναι πιθανές πηγές κινδύνου.
22. Κατά τη χρήση τοποθετήστε τη συσκευή σε μια επιφάνεια ανθεκτική στη θερμότητα για να αποφύγετε πιθανά εγκαύματα.
23. Αποφεύγετε να αγγίζετε τα θερμά μέρη της συσκευής. Χρησιμοποιείτε τις σχετικές χειρολαβές.
24. Μην ανασηκώνετε ή μετακινείτε τη συσκευή όταν είναι σε λειτουργία.
25. Η συσκευή δεν πρέπει να τροφοδοτείται με εξωτερικούς χρονοδιακόπτες ή με ξεχωριστά συστήματα τηλεχειρισμού.
26. Συνιστάται η χρήση ανεμιστήρα απορρόφησης ή ένας επαρκής αερισμός του χώρου σε περίπτωση χρήσης σε κλειστούς.
27. Για την αποφυγή σχηματισμού κηλίδων ή της υπερθέρμανσης των γύρω επιφανειών, κατά τη χρήση, κρατάτε πάντα τη συσκευή μακριά από τοίχους ή έπιπλα.
28. Μη φυλάσσετε εύφλεκτα υλικά όπως οινόπνευμα, πετρέλαιο ή αεροσόλ κοντά στη συσκευή: κίνδυνος έκρηξης ή πυρκαγιάς.
29. ΠΡΟΣΟΧΗ: Η παρούσα συσκευή δεν πρέπει να χρησιμοποιηθεί με κάρβουνα

ή παρόμοια καύσιμα.

30.  ΠΡΟΣΟΧΗ: ΘΕΡΜΗ ΕΠΙΦΑΝΕΙΑ. Η εξωτερική επιφάνεια μπορεί να γίνει πολύ ζεστή όταν η συσκευή είναι σε λειτουργία. Μην αγγίζετε τις θερμές επιφάνειες και αφήνετέ τις να κρυώσουν πριν χειριστείτε τη συσκευή, τα αποσπώμενα μέρη και τα εξαρτήματά της.
31. Μην τοποθετείτε τίποτα επάνω στη συσκευή όταν βρίσκεται σε λειτουργία. Μην καλύπτετε το επάνω μέρος της συσκευής.
32. Μην εισάγετε το χέρι σας ή οποιοδήποτε άλλο είδος μεταλλικού αντικειμένου (π.χ. μαχαίρια ή αλουμινόχαρτο) στο εσωτερικό της συσκευής.
33. Η συσκευή προορίζεται για οικιακή και παρόμοιες χρήσεις, όπως: περιοχή κουζίνας για το προσωπικό καταστημάτων, γραφείων και άλλων χώρων εργασίας, αγροτουριστικές μονάδες, για χρήση των πελατών ξενοδοχείων, μοτέλ, bed & breakfast και άλλων χώρων διαμονής.
34. Τα αποσπώμενα πλευρικά τοιχώματα από ασάλι πρέπει να είναι εντελώς συναρμολογημένα πριν από τη χρήση τους για την αποφυγή κινδύνων και δυσλειτουργιών.
35. Χρησιμοποιείτε μόνο την παρεχόμενη σχάρα.
36. Προσέξτε όταν μετακινείτε το συρτάρι συλλογής λίπους όταν περιέχει λάδι ή υγρά. Αδειάζετε το συρτάρι τακτικά και συχνά. Μην αφήσετε το συρτάρι να γεμίσει περισσότερο από το μισό.
37. Χρησιμοποιήστε τη συσκευή μόνο με τη σχάρα και το συρτάρι συλλογής λίπους στη θέση τους.
38. Αφήστε τη συσκευή να κρυώσει μετά από κάθε χρήση.
39. Χρησιμοποιείτε το προϊόν μόνο σε κάθετη θέση.
40. Μην εισάγετε, πιέζοντάς τα, πολύ μεγάλα τρόφιμα. Σε περίπτωση που γίνει αντιληπτός πυκνός καπνός, το φαγητό είναι πιθανώς σε επαφή με τα θερμαντικά στοιχεία. Αυτό δείχνει ότι τα εισαγμένα τρόφιμα είναι πολύ μεγάλα ή έχουν τοποθετηθεί εσφαλμένα στη σχάρα. Αποσυνδέστε τη συσκευή από την ηλεκτρική πρίζα και αφήστε την να κρυώσει. Αφαιρέστε τη σχάρα και αφαιρέστε τυχόν επιπλέον τρόφιμα που προεξέχουν από τη σχάρα. Βεβαιωθείτε ότι το φαγητό είναι κεντραρισμένο στη σχάρα και ότι καμία πλευρά δεν αγγίζει τα στοιχεία θέρμανσης.
41. Μην χρησιμοποιείτε τη συσκευή για σκοπούς διαφορετικούς από εκείνους για τους οποίους σχεδιάστηκε, όπως περιγράφεται σε αυτό το εγχειρίδιο οδηγιών.
42.  Για τη σωστή απόσυρση του προϊόντος σύμφωνα με την Ευρωπαϊκή Οδηγία 2012/19/EU παρακαλείστε να διαβάσετε το συνημμένο στο προϊόν ειδικό φυλλάδιο.

ΦΥΛΑΞΤΕ ΑΥΤΕΣ ΤΙΣ ΟΔΗΓΙΕΣ

ΠΕΡΙΓΡΑΦΗ ΤΗΣ ΣΥΣΚΕΥΗΣ (Εικ. 1)

- | | | | |
|---|-------------------------------|---|---------------------------------------|
| A | Σχάρα με λαβές | D | Οδηγοί της σχάρας |
| B | Ενδεικτική λυχνία λειτουργίας | E | Κουμπί λειτουργίας και χρονοδιακόπτης |
| C | Αποσπώμενα πλευρικά τοιχώματα | F | Αποσπώμενο συρτάρι συλλογής λίπους |

ΣΥΝΑΡΜΟΛΟΓΗΣΗ

ΠΡΟΣΟΧΗ:

Πριν τη χρησιμοποίηση της συσκευής, συνιστάται να πλύνετε όλα τα αποσπώμενα μέρη που θα έρθουν σε επαφή με το φαγητό με νερό και κοινό απορρυπαντικό πιάτων.

- Τοποθετήστε τους πλευρικούς οδηγούς (D), δεξιά και αριστερά, μέσα στη συσκευή περιστρέφοντάς τους κατά ένα τέταρτο του γύρου ώστε να ταιριάσουν οι άνω και κάτω σχισμές στις εσωτερικές αντιστάσεις (Εικ. 2).
- Τοποθετήστε τα αποσπώμενα πλευρικά τοιχώματα (C) μέσα στη συσκευή, μεταξύ των πλαϊνών πλαισίων και των αντιστάσεων. Βεβαιωθείτε ότι η επιγραφή «TOP» των τοιχωμάτων είναι στραμμένη προς τα πάνω (Εικ. 3).
- Συναρμολογήστε το συρτάρι συλλογής λίπους (F), αφού βεβαιωθείτε ότι ο μεταλλικός δίσκος είναι σταθερά αγκιστρωμένος στο πλαστικό στήριγμα και εισάγετέ το μέσα στη συσκευή στρώχοντάς το προς τα εμπρός (Εικ. 4).

ΠΡΟΣΟΧΗ:

Πριν τη χρήση της συσκευής, βεβαιωθείτε ότι όλα τα εξαρτήματα έχουν εγκατασταθεί σωστά.

ΟΔΗΓΙΕΣ ΧΡΗΣΗΣ

ΠΡΟΣΟΧΗ:

Κατά την πρώτη χρήση, συνιστάται να κρατήσετε τη συσκευή σε λειτουργία για λίγα λεπτά, ώστε να την απαλλάξετε από την οσμή του “καινούργιου” και από τις αναθυμιάσεις που οφείλονται στις επεξεργασίες των αντιστάσεων.

- Τοποθετήστε τα φαγητά στη σχάρα (A). Η σχάρα μπορεί να χρησιμοποιηθεί και από τις δύο πλευρές για λεπτά ή παχιά φαγητά μέχρι 5 cm. Όλα τα φαγητά πρέπει να περιέχονται στο εσωτερικό της σχάρας χωρίς μέρη να προεξέχουν.
- Εισάγετε τη σχάρα (A) στη συσκευή χρησιμοποιώντας τους πλευρικούς οδηγούς (D) (Εικ. 5). Ανάλογα με το πάχος του φαγητού, η σχάρα μπορεί επίσης να παραμείνει σε ημι-ανοιχτή θέση.
- Συνδέστε το ρευματολήπτη στην πρίζα του ρεύματος και στρέψτε το κουμπί λειτουργίας (E) για να επιλέξετε το χρόνο λειτουργίας. Θα ανάψει η σχετική ενδεικτική λυχνία (B). Ανάλογα με το είδος και το πάχος των φαγητών, εκτός από την προσωπική προτίμηση, ο χρόνος ψήσιματος μπορεί να ρυθμιστεί μέχρι 30 λεπτά. Συνιστάται η προθέρμανση της συσκευής πριν από την εισαγωγή των φαγητών.
- Για να διακόψετε τη διαδικασία ψήσιματος, στρέψτε το κουμπί (E) στη θέση «0» οποιαδήποτε στιγμή.
- Στο τέλος της χρήσης, σβήστε τη συσκευή περιστρέφοντας το κουμπί (E) στη θέση «0» και αποσυνδέστε το ρευματολήπτη από την πρίζα του ρεύματος.

ΠΡΟΣΟΧΗ:

Μην αγγίζετε τη συσκευή και τη σχάρα κατά τη λειτουργία, για να αποφύγετε εγκαύματα.

ΚΑΘΑΡΙΣΜΟΣ ΚΑΙ ΣΥΝΤΗΡΗΣΗ

ΠΡΟΣΟΧΗ:

Καθαρίζετε τη συσκευή μόνο αφού αφαιρέσετε το ρευματολήπτη από την πρίζα του ρεύματος και αφού η συσκευή έχει κρυώσει εντελώς. Αφήστε τη συσκευή να κρυώσει πριν αφαιρέσετε τα εσωτερικά εξαρτήματα. Αφήστε να κρυώσουν και τα λίπη που συλλέγονται στο συρτάρι πριν τα αφαιρέσετε.

Απαγορεύεται αυστηρά η αποσυναρμολόγηση της συσκευής ή η προσπάθεια επέμβασης με οποιονδήποτε τρόπο στο εσωτερικό της.

Μη χρησιμοποιείτε ποτέ μεταλλικά ή αιχμηρά εργαλεία για να καθαρίσετε το εσωτερικό της συσκευής.

Η διατήρηση της συσκευής καθαρή και σε τάξη θα εξασφαλίσει τη βέλτιστη λειτουργία και μεγαλύτερη διάρκεια ζωής της.

- Αφαιρέστε όλα τα εξαρτήματα πραγματοποιώντας σε αντίστροφη σειρά τις εργασίες που περιγράφονται για τη συναρμολόγηση.

Εσωτερικά πλευρικά τοιχώματα (C) και πλευρικοί οδηγό (D):

Πλύνετε σε ζεστό σαπουνόνερο. Συνιστάται να χρησιμοποιείτε νάιλον σφουγγαράκια για την απομάκρυνση των επίμονων ρύπων. Μπορούν να πλυθούν στο πλυντήριο πιάτων. Το συλλεγόμενο λίπος μπορεί να αυξήσει τη θερμοκρασία και να προκαλέσει βλάβη στη βάση του συρταριού συλλογής λίπους. Μετά από πολλές χρήσεις, μπορεί να επέλθει μια συσσώρευση λίπους. Εάν είναι απαραίτητο, χρησιμοποιήστε ένα καθαριστικό για φούρνο, αλλά ξεπλύνετε προσεκτικά μετά τη χρήση. Μη χρησιμοποιείτε καθαριστικά φούρνων σε οποιοδήποτε πλαστικό μέρος. Οι ανθεκτικές συσσωρεύσεις λίπους μπορούν να μειώσουν την απόδοση ψησίματος της συσκευής. Ωστόσο, το ελαφρύ καφέ χρώμα που μπορεί να εμφανιστεί μετά από παρατεταμένη χρήση του προϊόντος δεν θα επηρεάσει την απόδοση με κανέναν τρόπο.

Συρτάρι συλλογής λίπους (F):

Πλύνετε σε ζεστό σαπουνόνερο. Χρησιμοποιήστε νάιλον σφουγγαράκια για να αφαιρέσετε την ανθεκτική συσσώρευση. Πλύνετε την πλάκα του συρταριού λίπους μετά από κάθε χρήση. ΔΕΝ συνιστάται τα πλαστικά τεμάχια να πλένονται στο πλυντήριο πιάτων καθώς οι υψηλές θερμοκρασίες του νερού και των απορρυπαντικών μπορούν να αποδυναμώσουν τις λαβές και τον πλαστικό δίσκο. Μην χρησιμοποιείτε καθαριστικά σκληρών μετάλλων επειδή θα μπορούσαν να βλάψουν τα ατσάλινα και πλαστικά μέρη.

Σώμα της συσκευής:

Καθαρίστε με ένα υγρό μη λειαντικό πανί. Για να καθαρίσετε τις μπροστινές και οπίσθιες επιφάνειες από ανοξείδωτο ατσάλι, συνιστούμε απορρυπαντικά ή απορρυπαντικά ειδικά σχεδιασμένα για επιφάνειες από ανοξείδωτο ατσάλι. Μη χρησιμοποιείτε ατσάλωμαλλο κουζίνας, σκληρά λειαντικά ή χημικά απορρυπαντικά για να καθαρίσετε το εξωτερικό της συσκευής, καθώς αυτό θα βλάψει την επιφάνεια.

ПРАВИЛА ПОЛЬЗОВАНИЯ



ПЕРЕД НАЧАЛОМ РАБОТЫ НЕОБХОДИМО ПРОЧИТАТЬ ИНСТРУКЦИЮ

Используя электрические приборы необходимо выполнять следующие меры предосторожности:

1. Убедитесь в том, что напряжение прибора совпадает с напряжением Вашей электрической сети.
2. Не оставляйте без присмотра включённый в электрическую сеть прибор; отключайте его после каждого использования.
3. Не ставьте прибор вблизи источников отопления или на их поверхности.
4. При эксплуатации ставить прибор только на горизонтальные и устойчивые поверхности.
5. Не оставляйте прибор под воздействием атмосферных явлений (дождя, солнца и т.д.).
6. Электрический провод не должен касаться горячих поверхностей.
7. Этот прибор могут использовать дети старше 8 лет; люди с ограниченными физическими, сенсорными или умственными способностями или не имеющие опыта и знаний в обращении с прибором, либо не получившие соответствующего инструктажа по применению, могут пользоваться прибором под наблюдением ответственного за их безопасность лица, либо сначала должны получить подробный инструктаж в отношении безопасного использования прибора и рисков, связанных с этим. Детям запрещается играть с прибором. Чистка и обслуживание прибора не может быть поручена детям младше 8-ми лет. В любом случае это должно происходить под надзором взрослых.
8. Хранить прибор и кабель от него в недоступном месте для детей младше 8-ми лет.
9. Никогда не погружать корпус мотора, электрическую вилку и провод в воду или другие жидкости. Для их очистки использовать только влажную ткань.
10. Даже если прибор выключен, необходимо отсоединить вилку провода от электрической розетки, прежде чем собирать или разбирать его детали и приступать к чистке.
11. Необходимо тщательно высушить руки, прежде чем нажимать и регулировать кнопки прибора и дотрагиваться до вилки провода и электрических деталей.
12. При отсоединении от электрической розетки братья руками непосредственно за штепсель. Никогда не тянуть за провод для того, чтобы вытащить его.
13. Не используйте прибор, если шнур питания или вилка повреждены, или если оборудование имеет какие-либо дефекты; все ремонтные работы,

включая замену шнура питания, должны выполняться только в сервисном центре Ariete или уполномоченным техниками Ariete в целях предотвращения каких-либо рисков.

14. В случае использования удлинителей последние должны соответствовать мощности прибора во избежание опасности для оператора и безопасности рабочей среды. Неподходящие удлинителя могут привести к неисправности.
15. Не оставлять прибор со свешивающимся шнуром в месте, доступном для детей.
16. Для обеспечения безопасности прибора используйте только рекомендуемые производителем запасные части и аксессуары.
17. Прибор предназначен ТОЛЬКО ДЛЯ БЫТОВОГО ИСПОЛЬЗОВАНИЯ и не должен использоваться в производственных или коммерческих целях.
18. Данное устройство соответствует требованиям директив 2014/35/EU и EMC 2014/30/EU и Регламенту (ЕС) № 1 935/2004 от 27/10/2004 на материалы, контактирующие с пищевыми продуктами.
19. Вносимые изменения в прибор, если они чётко не указаны производителем, могут привести к потере безопасности и гарантии его эксплуатации со стороны потребителя.
20. В случае если Вы решили выбросить этот прибор, рекомендуется перерезать электрический провод для невозможности его дальнейшего использования. Рекомендуется также обезвредить те части прибора, которые могут представлять опасность, в случае их использования детьми для своих игр.
21. Составные части упаковки не должны оставаться в местах, доступных для детей, так как они могут представлять источник опасности.
22. Во время использования ставьте прибор на термостойкую поверхность, чтобы избежать возможных ожогов.
23. Не прикасайтесь к горячим частям. Использовать ручки.
24. Не поднимайте и не перемещайте работающий прибор.
25. Не использовать прибор с внешними таймерами или автономными установками с дистанционным управлением.
26. Рекомендуется использовать вентилятор или помещение с достаточной вентиляцией в случае использования в закрытых помещениях.
27. Чтобы избежать загрязнения или перегрева окружающих поверхностей при использовании всегда держать устройство вдали от стен или мебели.
28. Не храните легковоспламеняющиеся материалы, такие как спирт, масло или аэрозоли, вблизи прибора: опасность взрыва или возгорания.
29. ВНИМАНИЕ: Это устройство не должно использоваться с углем или аналогичным топливом.

30.  **ВНИМАНИЕ: ГОРЯЧАЯ ПОВЕРХНОСТЬ.** Во время работы прибора наружная поверхность может сильно нагреваться. Не прикасайтесь к горячим поверхностям и дайте им остыть перед тем, как приступить к работе с прибором, его сменными деталями и принадлежностями.
31. Не ставьте посторонние предметы на прибор во время его работы. Не накрывайте верхнюю пластину прибора.
32. Не засовывайте руки или металлические предметы (например, ножи или алюминиевую фольгу), внутрь прибора.
33. Устройство предназначено для бытового использования и аналогичного применения, таких как: кухонные помещения для персонала в магазинах, офисах и других рабочих местах; хозяйства; клиентами гостиниц, мотелей, пансионатов и других жилых помещений.
34. Съёмные стальные переборки должны быть полностью смонтированы перед использованием во избежание рисков и неисправностей.
35. Используйте только поставляемый гриль.
36. Будьте осторожны при перемещении лотка для жира, если он содержит масло или жидкости. Регулярно и часто опорожняйте лоток. Не допускайте заполнения лотка больше, чем наполовину.
37. Используйте прибор только с грилем и выдвигаемым лотком для жира.
38. Дайте прибору остыть после каждого использования.
39. Используйте продукт только в вертикальном положении.
40. Не пытайтесь засовывать с силой слишком большие куски продукта. В случае, если ощущается густой дым, пища, вероятно, контактирует с нагревательными элементами. Это указывает на то, что размер продукта слишком велик или продукт неправильно установлен на гриль. Отключите прибор от электрической розетки и дайте ему остыть. Снимите гриль и удалите части продукта, выходящие за пределы гриля. Убедитесь, что продукт находится в центре гриля и что ни одна из его сторон не касается нагревательных элементов.
41. Не используйте прибор для других целей, кроме тех, для которых он был разработан и описанных ниже в этом руководстве по эксплуатации.
42.  В отношении правильной утилизации прибора в соответствии с Европейской директивой 2012/19/EU прочитайте информативный листок, прилагаемый к прибору.

СОХРАНИТЬ ИНСТРУКЦИЮ

ОПИСАНИЕ ПРИБОРА (Рис. 1)

- | | | | |
|---|----------------------------|---|--------------------------------------|
| A | Гриль с ручками | D | Направляющие гриля |
| B | Индикатор функционирования | E | Ручка включения и таймер |
| C | Съемные переборки | F | Выдвижной лоток для сбора водян жира |

СБОРКА

ВНИМАНИЕ:

Перед использованием прибора вымыть все съемные части, которые вступают в контакт с продуктами питания, водой и бытовым моющим средством.

- Вставьте боковые направляющие (D), правую и левую, в прибор, повернув их на четверть оборота, чтобы верхние и нижние пазы вошли во внутренние нагревательные элементы (рис. 2).
- Вставьте съемные переборки (C) в прибор, между боковыми панелями и нагревательными элементами. Убедитесь, что слово «TOP» на переборках обращено вверх (рис. 3).
- Установите лоток для сбора жира (F), убедившись, что металлический поддон надежно закреплен на пластиковой опоре, и вставьте его внутрь прибора, сдвинув его вперед (рис. 4).

ВНИМАНИЕ:

Перед использованием прибора убедитесь, что все компоненты установлены правильно.

ИНСТРУКЦИЯ ПО ПРИМЕНЕНИЮ

ВНИМАНИЕ:

При первом использовании рекомендуется оставить прибор включенным на несколько минут, чтобы освободить его от запаха «нового» и паров, вызванных работой нагревательных элементов.

- Поместите пищу на гриль (A). Гриль можно использовать с обеих сторон для тонких или толстых продуктов до 5 см. Пища должна полностью поместиться на гриле, не выступая за его пределы.
- Вставьте гриль (решетку) (A) в прибор, используя боковые направляющие (D) (рис. 5). В зависимости от толщины продукта гриль также можно оставить в полуоткрытом положении.
- Вставьте вилку в розетку и поверните ручку таймера (E) по часовой стрелке, устанавливая требуемое время приготовления. Загорится индикатор питания (B). В зависимости от типа и толщины продукта, помимо личного вкуса, время приготовления может быть установлено до 30 минут. РЕКОМЕНДУЕМ предварительно нагреть прибор перед тем, как помещать туда пищу.
- Чтобы остановить процесс приготовления, поверните ручку (E) в положение «0» в любой момент.
- В конце использования выключите прибор, повернув ручку (E) в положение «O», и выньте вилку из розетки.

ВНИМАНИЕ:

Не прикасайтесь к прибору и грилю во время работы во избежание ожогов.

ЧИСТКА И ТЕХОБЛУЖИВАНИЕ

ВНИМАНИЕ:

Чистите прибор, только предварительно вынув вилку из розетки и после того, как прибор остынет. Дайте прибору остыть, прежде чем демонтировать внутренние компоненты. Дайте остыть скопившемуся в лотке жиру перед его удалением.

СТРОГО запрещено разбирать прибор или демонтировать его внутренние части.

Никогда не использовать острые металлические предметы для очистки внутренней части устройства.

Чтобы гарантировать оптимальную работу и более длительный срок службы, содержать прибор в полной чистоте.

- Извлеките все компоненты, выполнив описанные операции сборки в обратном порядке.

Внутренние переборки (С) и боковые направляющие (D):

Вымойте в горячей мыльной воде. Для удаления самых стойких загрязнений рекомендуется использовать нейлоновые губки. Их можно стирать в посудомоечной машине. Собравшийся жир сильно нагревается и может вызвать повреждение основания лотка для жира. После продолжительного использования жир накапливается; при необходимости, используйте средство для чистки духовки, но затем тщательно промойте. Не используйте чистящие средства для духовки на пластиковых деталях. Стойкие скопления жира могут снизить эффективность прибора, однако небольшое потемнение, которое может появиться после длительного использования прибора, никак не повлияет на производительность.

Лоток для сбора жира (F):

Вымойте в горячей мыльной воде. Для удаления стойкого скопления грязи используйте нейлоновые губки. Мойте пластину лотка для жира после каждого использования. НЕ рекомендуется чистить пластиковые детали в посудомоечной машине, так как высокая температура воды и моющие средства могут ослабить ручки и пластиковый поддон. Не используйте твердые металлические очистители, поскольку они могут повредить стальные и пластиковые детали.

Корпус прибора:

Протирать влажной неабразивной тканью. Для очистки передней и задней поверхностей из нержавеющей стали мы рекомендуем моющие средства или средства, специально предназначенные для поверхностей из нержавеющей стали. Не используйте стальную вату, твердые абразивы или химические моющие средства для очистки внешней поверхности прибора, так как это может повредить поверхность.

Дата изготовления указана на корпусе изделия в зашифрованном виде SN wk/yrabcdefg,
где wk – неделя производства
yr – год производства
abcdefg – серийный номер изделия

Соответствует требованиям

ТР ТС 004/2011 «О безопасности низковольтного оборудования, утвержден Решением Комиссии Таможенного союза №768 от 16 августа 2011 года

ТР ТС 020/2011 «Электромагнитная совместимость технических средств», утвержден Решением Комиссии Таможенного союза №879 от 9 декабря 2011 года

Информация о сертификации в приложении к гарантийному талону и/или на упаковке изделия.

220-230В~ - 50/60Гц - 1200-1300Вт - Класс I – IPX0

Сделано в Китае

Импортер: ООО «МедиаТех»,

Юридический адрес: 127006, город Москва, улица Садовая-Триумфальная, дом 16, строение 3, ПОМ. I, КОМ 2

Фактический адрес: 119048, г. Москва, ул. Усачева, д.29, корпус 3, пом.II, ком.3

Изготовитель: De' Longhi Appliances Srl /«Делонги Апплаенсис СРЛ» Адрес: 50013 Италия, Флоренция, Кампи Бизенцио, Виа С. Куирико 300.

Список организаций, уполномоченных изготовителем на работу с претензиями потребителей и сервисным обслуживанием, размещен на сайте: <http://www.ariete.net/ru/assistance>

Горячая линия Ariete +7915165611

Товар поставляется в собранном виде, специальных требований к перевозке и хранению не установлено.

Утилизировать в соответствии с законодательством места реализации.

Гарантийный срок 2 года. Срок службы изделия 2 года.

Информация о сертификации в приложении к гарантийному талону и/или на упаковке изделия.

ВАЖЛИВА ІНФОРМАЦІЯ

УВАЖНО ОЗНАЙОМИТИСЯ З ІНСТРУКЦІЯМИ ПЕРЕД ПОЧАТКОМ ЕКСПЛУАТАЦІЇ.

Під час експлуатації електричних пристроїв слід дотримуватися належних правил безпеки, а саме:

1. Переконайтеся в тому, що напруга пристрою відповідає напрузі Вашої мережі електричного живлення.
2. Забороняється залишати пристрій увімкнутим у мережу електричного живлення без нагляду; після кожного використання слід вимкнути пристрій та від'єднати його від мережі живлення.
3. Забороняється залишати пристрої на джерелах тепла або біля них.
4. Під час використання встановити пристрій на горизонтальну, стійку та добре освітлену поверхню.
5. Не залишати пристрій під дією атмосферних явищ (дощ, сонце і т.д.).
6. Слідкувати за тим, щоб провід електричного живлення не торкався гарячих поверхонь.
7. Цим пристроєм можуть користуватися діти віком від 8 років; не слід допускати до роботи з пристроєм осіб (дітей включно) з обмеженими фізичними, сенсорними або психічними спроможностями, а також осіб з недостатнім знанням пристрою та незначним досвідом роботи з ним. Такі особи повинні користуватися пристроєм лише під наглядом особи, відповідальної за їх безпеку. Забороняється дітям гратися з пристроєм. Операції догляду за пристроєм можна доручати дітям віком від 8 років під наглядом дорослих.
8. Тримати пристрій та провід до нього у місцях, недосяжних для дітей віком до 8 років.
9. Забороняється занурювати у воду та інші рідини корпус пристрою, штепсельну вилку або провід електричного живлення, а також користуватися вологою тканиною для догляду за пристроєм.
10. Перед тим, як встановити або зняти якісь складові частини з пристрою з метою догляду за ним, слід спочатку вийняти штепсельну вилку з розетки електричного живлення, навіть якщо пристрій не працює.
11. Перед тим, як торкатися перемикачів та кнопок на пристрої з метою регулювання, а також штепсельної вилки чи проводу живлення, слід переконатися в тому, що Ваші руки сухі.
12. Щоб вийняти штепсельну вилку з розетки, слід взятися рукою безпосередньо за корпус самої вилки. Забороняється вимкати вилку, потягнувши за провід живлення.
13. Забороняється користуватися пристроєм, якщо провід або вилка живлення пошкоджені; будь-який ремонт, включно заміну проводу живлення, пови-

- нен виконувати кваліфікований персонал центру технічного обслуговування Ariete або уповноваженого ним центру, щоб запобігти будь-якими ризикам.
14. У випадку використання електричних подовжувачів, щоб гарантувати безпеку користувачів та середовища використання, ці подовжувачі повинні відповідати потужності пристрою. Невідповідні подовжувачі можуть спричинити неполадки в роботі пристрою.
 15. Забороняється залишати провід у підвішеному стані у місцях, де за нього може потягнути дитина.
 16. Щоб забезпечити безпеку пристрою слід завжди використовувати лише оригінальні запасні частини та аксесуари, схвалені виробником пристрою.
 17. Цей пристрій розроблений та виготовлений **ЛИШЕ ДЛЯ ДОМАШНЬОГО ВИКОРИСТАННЯ**, забороняється використовувати його за комерційним або промисловим призначенням.
 18. Цей пристрій відповідає вимогам директив 2014/35/EU та EMC 2014/30/EU , а також розпорядженню ЄС № 1935/2004 від 27/10/2004 стосовно матеріалів, що безпосередньо пов'язані з їжею.
 19. Будь-які зміни в конструкції цього пристрою, не схвалені відповідним чином виробником, можуть поставити під загрозу безпеку пристрою та призвести до анулювання гарантії.
 20. У випадку завершення терміну використання пристрою слід відрізати провід живлення, щоб ним не можна було більше скористуватися. Крім того, рекомендується знешкодити ті частини пристрою, що можуть бути небезпечними, особливо для дітей, які можуть використати їх як іграшку.
 21. Складові упаковки не слід залишати у досяжних дітям місцях, оскільки вони можуть бути потенційним джерелом небезпеки.
 22. На час користування слід встановити пристрій на теплостійку поверхню, щоб запобігти опікам.
 23. Забороняється торкатися гарячих частин пристрою. Користуватися відповідними ручками.
 24. Забороняється піднімати або переносити пристрій під час його роботи.
 25. Забороняється використовувати пристрій з системами живлення із зовнішніми таймерами або з дистанційним керуванням.
 26. Під час використання пристрою рекомендується використовувати витяжку або забезпечити належне провітрювання приміщення.
 27. З метою запобігання забрудненню розташованих навколо поверхонь рекомендується завжди тримати пристрій під час роботи подалі від стін та меблів.
 28. Забороняється тримати неподалік від пристрою легкозаймисті речовини, як то спирт, бензин або аерозоль, бо це призводить до ризику вибуху або пожежі.

29. УВАГА: Забороняється використовувати для цього пристрою вугілля або інші подібні до нього горючі матеріали.
30.  УВАГА: НЕБЕЗПЕЧНО ГАРЯЧА ПОВЕРХНЯ Під час роботи пристрою його зовнішні поверхні можуть бути дуже гарячими. Не торкатися гарячих поверхонь; перед тим, як переставлять або розбирати пристрій та його частини, дочекайтеся, щоб він повністю охолонув.
31. Забороняється класти будь-які речі на працюючий пристрій. Забороняється накривати верхню частину пристрою.
32. Забороняється вставляти руку чи будь-які металічні предмети (наприклад, ножі чи алюмінієвий папір) всередину пристрою.
33. Пристрій розроблено та виготовлено для домашнього користування або подібних до нього призначень, як то: приміщення, пристосовані до використання як кухні для персоналу магазинів, офісів, інших робочих місць; закладів зеленого туризму; для клієнтів готелів, мотелів, міні-готелів та інших структур житлового призначення.
34. Перед використанням слід належним чином встановити знімні перегородки з нержавіючого металу, щоб запобігти ризику неполадок в роботі.
35. Користуватися лише тією решіткою для грилю, що надається у комплекті.
36. Поводитися обережно з піддоном для збору жиру, якщо він містить жири або рідину. Регулярно і часто опорожнювати піддон. Слідкувати за тим, щоб рівень зібраного жиру та рідини у піддоні не перевищував половину його ємкості.
37. Користуватися пристроєм лише з установленими належним чином решіткою для грилю та піддоном для збирання жиру.
38. Після кожного використання залишати пристрій для охолодження.
39. Продукти для приготування слід розміщувати лише у вертикальному положенні.
40. Забороняється вставляти із зусиллям надто великі продукти. Виникнення сильного диму вказує на те, що продукти, можливо, торкаються нагрівальних елементів пристрою. Це може статися тому, що продукти надто великі або невірно вставлені на решітку для гриля. Вимкнути пристрій із мережі електричного струму і дати йому вихолонутися. Вийняти решітку для грилю, видалити усі надлишки продуктів, що виступають із решітки для грилю. Переконайтеся у тому, що продукти належним чином розташовано посередині решітки для грилю і що їхні краї не торкаються нагрівальних елементів.
41. Забороняється використовувати пристрій з будь-якою іншою метою окрім тієї, для якої його виготовлено, описаної нижче у цьому посібнику з користування.



42.  Правила переробки пристрою у відповідності до вимог європейської Директиви 2012/19/СЕ зазначені у відповідному інформаційному листі, що надається до цього виробу.

ЗБЕРІГАТИ ЦІ ІНСТРУКЦІЇ З ЕКСПЛУАТАЦІЇ

ОПИСАННЯ ПРИСТРОЮ (Мал. 1)

- | | |
|----------------------------------|---------------------------------|
| A Решітка для грилю із ручками | D Направляючі для решітки |
| B Світлоіндикатор робочого стану | E Ручка вмикання та таймер |
| C Знімні перегородки | F Знімний піддон для збору жиру |

ЗБИРАННЯ

УВАГА:

Перед використанням пристрою рекомендується ретельно вимити всі складові частини, що перебувають у безпосередньому контакті з їжею, за допомогою води та рідини для миття посуду.

- Установити бокові направляючі (D), праву та ліву, у пристрій, повернувши їх на чверть повного обертання таким чином, щоб вони увійшли у верхні та нижні прорізи внутрішніх нагрівальних елементів (Мал. 2).
- Установити знімні перегородки (C) всередину пристрою, між боковими стінками та нагрівальними елементами. Перевірити, щоб напис "TOP" («ВЕРХ») був розташований зверху (Мал. 3).
- Зібрати піддон для збору жиру (F) таким чином, щоб металічна посудина надійно закріпилася на пластмасовій основі, потім легеньким поштовхом вставити його всередину (Мал. 4).

УВАГА:

Перед використанням пристрою переконатися в тому, що всі його частини встановлено належним чином.

ІНСТРУКЦІЇ З КОРИСТУВАННЯ

УВАГА:

Під час першого використання рекомендується попередньо увімкнути пристрій порожнім на кілька хвилин, щоб позбутися «нового» запаху та диму, викликаного першим вмиканням нагрівальних елементів.

- Покласти продукти для приготування на решітку для грилю (A). Решіткою можна користуватися з обох сторін для приготування продуктів товщиною до 5 см. Продукти слід покласти на решітку для грилю так, щоб їхні краї не виступали за краї решітки.
- Вставити решітку для грилю (A) у пристрій, скориставшись боковими направляючими (D) (Мал. 5). В залежності від товщини продуктів для приготування решітку для грилю можна також залишити у напіврозкритому положенні.
- Вставити вилку в розетку електричного струму і повернути ручку вмикання та таймера (E) за годинниковою стрілкою, щоб встановити необхідний час приготування. Увімкнеться відповідний світлоіндикатор робочого стану (B).
В залежності від виду та товщини продуктів для приготування, а також особистих уподобань

можна встановити час приготування до 30 хвилин. РЕКОМЕНДУЄТЬСЯ попередньо розігріти пристрій і лише потім класти продукти для приготування.

- Щоб припинити процес приготування, слід повернути ручку (E) в положення "0" у будь-яку мить.
- Після завершення використання вимкнути пристрій, повернувши ручку (E) в положення "0", а потім вийняти вилку з розетки електричного струму.

УВАГА:

Щоб запобігти опікам, не торкатися пристрою та решітки для грилю під час роботи.

ОЧИЩЕННЯ ТА ДОГЛЯД

УВАГА:

Для догляду за пристроєм використовувати вологу станину, попередньо вийнявши вилку з мережі електричного струму та почекавши, щоб пристрій повністю вихолонув. Перед тим, як виймати з пристрою якісь його частини, зачекати, щоб він охолонув. Перед тим, як злити жир та рідину з піддону, зачекати, щоб вони вихолонули.

Категорично забороняється розбирати пристрій або намагатися якимось чином змонтувати його.

Забороняється використовувати металічні та гострі предмети для чистки пристрою зсередини.

Тримати пристрій у чистоті та порядку; це забезпечить оптимальну якість роботи та сприятиме довгому термінові його служби.

- Після використання розібрати пристрій у зворотньому порядку, зазначеному для його збирання.

Знімні перегордки (C) та бокові направляючі (D):

Помити гарячою водою з мийним засобом. Для того, щоб видалити найтривкіший бруд, рекомендується використовувати нейлонову мочалку. Можна мити в посудомийній машині. Зібраний у піддоні жир може призвести до підвищення температури і спричинити пошкодження основи піддону для збору жиру. Після багаторазового використання пристрою можливе накопичення великої кількості жиру; за необхідності скористуватися мийним засобом для печі, але потім ретельно прополоскати. Забороняється використовувати мийний засіб для печі для будь-яких інших пластмасових частин. Тривкі накопичення жиру можуть призвести до зниження ефективності роботи пристрою. Та незначне потемніння, можливе після тривалого користування, ніяким чином не впливає на ефективність роботи.

Піддон для збору жиру (F):

Помити гарячою водою з мийним засобом. Для видалення накопичень тривкого бруду рекомендується використовувати нейлонові мочалки. Мити піддон для збору жиру після кожного користування пристроєм. НЕ рекомендується мити пластмасові частини у посудомийній машині, тому що висока температура води та мийні засоби можуть призвести до пом'якшення ручок та пластмасової основи піддону. Забороняється користуватися металічними засобами для миття, тому що ними можна пошкодити частини з нержавіючої сталі та пластмасу.

Корпус пристрою:

Протерти м'якою, вологою серветкою. Для догляду за поверхнями з нержавіючої сталі рекомендується користуватися м'якими мийними засобами або мийними засобами, створеним для догляду за поверхнями з нержавіючої сталі. Забороняється користуватися щітками та мочалками, абразивними засобами та їдкими хімічними засобами для догляду за зовнішніми частинами пристрою, оскільки вони можуть пошкодити поверхню.

WAŻNE UWAGI

PRZED PRZYSTĄPIENIEM DO OBSŁUGI URZĄDZENIA, ZAPOZNAĆ SIĘ Z TREŚCIĄ INSTRUKCJI.

Podczas użytkowania urządzeń elektrycznych należy zastosować odpowiednie środki zapobiegawcze, takie jak:

1. Sprawdzić, czy wartość napięcia elektrycznego urządzenia jest zgodna z napięciem sieci użytkownika.
2. Nie pozostawiać bez nadzoru urządzenia podłączonego do sieci elektrycznej. Wyjąć wtyczkę z gniazda zasilającego po każdym użyciu urządzenia.
3. Nie pozostawiać urządzenia nad źródłami ciepła lub w ich pobliżu.
4. Podczas użytkowania urządzenia umieścić je na poziomym, stabilnym i dobrze oświetlonym blacie.
5. Nie wystawiać urządzenia na działanie czynników atmosferycznych (deszcz, słońce, itp.).
6. Zapobiegać stykaniu się przewodów elektrycznych z gorącymi powierzchniami.
7. Urządzenie nie jest przeznaczone do użytku przez dzieci poniżej 8 lat lub przez osoby o ograniczonych zdolnościach fizycznych, czuciowych lub umysłowych, lub też nieposiadające odpowiedniego doświadczenia lub wiedzy, lub którym nie została przekazana instrukcja dotycząca użytkowania, chyba że pod nadzorem osoby odpowiedzialnej za ich bezpieczeństwo lub po przeszkoleniu w zakresie bezpiecznej obsługi urządzenia i zrozumieniu wiążącym się z tym zagrożeń. Zabrania się oddawania urządzenia do zabawy dzieciom. Zabrania się wykonywania czynności czyszczenia i utrzymania przez dzieci, chyba że w wieku powyżej 8 lat i pod nadzorem osoby dorosłej.
8. Przechowywać urządzenie i jego przewód poza zasięgiem dzieci poniżej 8 lat.
9. Nie zanurzać korpusu produktu, wtyczki i przewodu elektrycznego w wodzie lub w innych cieczach. Do ich czyszczenia używać wilgotnej szmatki.
10. Nawet gdy urządzenie nie było używane, przed montażem lub demontażem poszczególnych elementów lub przed ich czyszczeniem wyciągnąć wtyczkę z gniazda elektrycznego.
11. Przed posłużeniem się lub regulacją przełączników znajdujących się na urządzeniu albo przed dotknięciem wtyczki i przewodów upewnić się, że dłonie są suche.
12. Aby odłączyć wtyczkę, należy chwycić ją i wysunąć ze ściennego gniazda elektrycznego. Nie odłączać wtyczki ciągnąc za kabel.
13. Nie używać urządzenia w przypadku uszkodzenia przewodu, wtyczki lub samego urządzenia. Wszystkie naprawy, włączając w to wymianę przewodu zasilającego, powinny być wykonywane wyłącznie przez Serwis techniczny Ariete lub przez upoważnionych przez przedsiębiorstwo techników, w sposób

zapobiegający jakimkolwiek zagrożeniu.

14. W przypadku wykorzystania przedłużaczy elektrycznych, powinny być one dostosowane do mocy urządzenia, co zapobiegnie zagrożeniom dla operatora i zapewni bezpieczeństwo środowiska działania. Niewłaściwie dobrane przedłużacze mogą powodować nieprawidłowości działania.
15. Nie pozostawiać zwisającego przewodu w miejscu, w którym może zostać chwycony przez dziecko.
16. W celu zachowania bezpieczeństwa urządzenia używać wyłącznie oryginalnych części zamiennych i akcesoriów, zatwierdzonych przez producenta.
17. Urządzenie przeznaczone jest **WYŁĄCZNIE DO UŻYTKU DOMOWEGO** i nie może być wykorzystywane do celów handlowych lub przemysłowych.
18. Niniejsz urządzenie spełnia wymogi dyrektywy 2014/35/EU oraz EMC 2014/30/EU oraz Rozporządzenia (WE) nr 1935/2004 z dn. 27/10/2004 dla materiałów stykających się z żywnością.
19. Ewentualne, nie zatwierdzone wyraźnie przez producenta modyfikacje, mogą spowodować utratę bezpieczeństwa użytkowania urządzenia oraz gwarancji.
20. W przypadku utylizacji produktu w charakterze odpadu, należy uniemożliwić jego użycie poprzez odcięcie przewodu zasilania. Zaleca się ponadto unieszkodliwienie tych komponentów urządzenia, które mogą stwarzać zagrożenie, zwłaszcza dla dzieci, które wykorzystują urządzenie do zabawy.
21. Nie pozostawiać elementów opakowania w miejscu dostępnym dla dzieci, ponieważ stanowią źródło zagrożenia.
22. Podczas użytkowania należy umieścić urządzenie na powierzchni odporniej na działanie ciepła, aby uniknąć ewentualnych oparzeń.
23. Unikać kontaktu z rozgrzanymi częściami urządzenia. Używać odpowiednich uchwytów.
24. Nie należy podnosić ani przesuwać urządzenia, gdy jest ono włączone.
25. Urządzenia nie należy zasilać za pomocą timerów zewnętrznych lub oddzielnych instalacji sterowanych na odległość.
26. Zaleca się zastosowanie wentylatora odprowadzającego powietrze lub prawidłową wentylację pomieszczenia w przypadku użytkowania w zamkniętych pomieszczeniach.
27. Aby uniknąć przebarwień lub przegrzania otaczających powierzchni, podczas użytkowania należy zawsze trzymać urządzenie z dala od ścian lub mebli.
28. W pobliżu urządzenia nie należy przechowywać materiałów łatwopalnych, takich jak alkohol, ropa naftowa lub aerozole: ryzyko wybuchu lub pożaru.
29. **UWAGA:** To urządzenie nie może być używane z węglem lub podobnymi paliwami.

30.  **UWAGA: POWIERZCHNIA BARDZO GORĄCA** Powierzchnia zewnętrz-

na może stać się bardzo gorąca, gdy urządzenie pracuje. Nie dotykać ani nie dopuszczać do ochłodzenia gorących powierzchni przed rozpoczęciem prac w obrębie urządzenia, jego zdejmowanych części i akcesoriów.

31. Nie umieszczać niczego na urządzeniu w czasie jego pracy. Nie przykrywać górnej części urządzenia.
32. Nie wkładać do wnętrza opiekacza ręki lub jakiegokolwiek rodzaju materiału metalizowanego (na przykład noży lub papieru z cynfolią).
33. Urządzenie przeznaczone jest do użytku domowego i podobnych zastosowań, takich jak: kuchnie dla pracowników sklepów, biura i inne miejsca pracy; gospodarstwa agroturystyczne; hotele, motele, pensjonaty i inne pomieszczenia mieszkalne.
34. Zdejmowane stalowe przegrody muszą być całkowicie zmontowane przed użyciem, aby uniknąć ryzyka i zakłóceń w działaniu.
35. Używać wyłącznie dostarczonego grilla.
36. Należy zachować ostrożność podczas przemieszczania pojemnika na tłuszcz, gdy zawiera on olej lub płyny. Pojemnik należy regularnie i często opróżniać. Nie napełniać pojemnika więcej niż do połowy.
37. Urządzenie należy stosować wyłącznie z grillem i pojemnikiem na tłuszcz w prawidłowej pozycji.
38. Pozostawić urządzenie do schłodzenia po każdym zastosowaniu.
39. Produkt należy stosować wyłącznie w pozycji pionowej.
40. Nie wkładać na siłę zbyt dużych porcji. W przypadku zauważenia zbyt gęstego dymu, żywność jest prawdopodobnie w kontakcie z elementami grzewczymi. Oznacza to, że wprowadzone kawałki żywności są zbyt duże lub nieprawidłowo umieszczone w grillu. Odłączyć urządzenie od gniazdka elektrycznego i pozostawić do ostygnięcia. Usunąć grill i usunąć nadmiar żywności wystającej poza grill. Upewnić się, że żywność jest centralnie umieszczona w grillu i że żadna strona nie dotyka elementów grzejnych.
41. Nie używać urządzenia do celów innych, niż do jakich zostało zaprojektowane, a które zostały wymienione w niniejszej instrukcji obsługi.



42.  W celu prawidłowej utylizacji na podstawie Dyrektywy europejskiej 2009/96/WE prosimy o zapoznanie się z informacją załączoną z produktem.

INSTRUKCJĘ NALEŻY ZACHOWAĆ

OPIS URZĄDZENIA (rys. 1)

- | | | | |
|---|----------------------------|---|--------------------------------|
| A | Kratka z uchwytyami | D | Prowadnice do kratki |
| B | Lampka kontrolna działania | E | Pokrętło włączenia i timer |
| C | Przegrody zdejmowane | F | Zdejmowany pojemnik na tłuszcz |

MONTAŻ

UWAGA:

Przed pierwszym użyciem urządzenia, umyć wodą z płynem do naczyń wszystkie demontowane części, które stykać się będą z żywnością.

- Włożyć prowadnice boczne (D), lewą i prawą, do urządzenia obracając je o ćwierć obrotu, tak aby górne i dolne otwory pasowały do wewnętrznych oporników (Rys. 2).
- Włożyć przegrody zdejmowane przegrody (C) do urządzenia, pomiędzy panelami bocznymi i elementami grzejnymi. Upewnić się, że napis „TOP” na przegrodach jest skierowany do góry (Rys. 3).
- Zmontować zdejmowany pojemnik na tłuszcz (F), upewniając się, że metalowa taca jest bezpiecznie przymocowana do plastikowej podpory, i wprowadzić ją do urządzenia, przesuwając ją do przodu (Rys. 4).

UWAGA:

Przed użyciem urządzenia należy upewnić się, że wszystkie komponenty zostały zainstalowane prawidłowo.

WSKAZÓWKI DOTYCZĄCE UŻYTKOWANIA

UWAGA:

Przy pierwszym użyciu zaleca się trzymać włączone urządzenie przez kilka minut, aby uwolnić je z odoru „nowego” i z zadymienia spowodowanego przez pracę elementów grzejnych.

- Umieścić żywność w grilli (A). Grill może być stosowany z obu stron w przypadku potraw cienkich lub grubych do 5 cm. Cała żywność musi znajdować się w grillu bez wystających części.
- Włożyć grill (A) do urządzenia za pomocą prowadnic bocznych (D) (Rys. 5). W zależności od grubości żywności, grill może być również pozostawiony w pozycji półotwartej.
- Wsunąć wtyczkę do gniazda i obrócić pokrętło włączenia (E), aby ustawić niezbędny czas działania. Zapali się odpowiednie światło (B).
W zależności od rodzaju i grubości żywności, poza własnym smakiem, czas gotowania można ustawić na 30 minut. Zaleca SIĘ, aby urządzenie zostało wstępnie nagrzane przed włożeniem żywności.
- Aby zatrzymać proces pieczenia, obrócić pokrętło (E) w dowolnym momencie do pozycji „0”.
- Po zakończeniu użytkowania urządzenie wyłączyć, ustawiając pokrętło (E) w położeniu „0” i odłączając od gniazdka.

UWAGA:

Nie należy dotykać urządzenia i grilla podczas pracy, aby uniknąć poparzeń.

CZYSZCZENIE I KONSERWACJA

UWAGA:

Urządzenie czyścić wilgotną ściereczką po uprzednim wyjęciu wtyczki z gniazda i po całkowitym jego ostygnięciu. Przed wyjęciem elementów wewnętrznych należy odczekać, aż urządzenie ostygnie. Pozostawić do ostygnięcia tłuszcz zebrane w pojemniku przed ich usunięciem.

Surowo zabrania się demontażu urządzenia lub prób ingerencji w jego wnętrzu.

Nie używać nigdy metalowych ani ostrych przyrządów dla oczyszczenia wewnętrznych części urządzenia.

Utrzymanie urządzenia w czystości i porządku zapewni optymalną pracę i dłuższą żywotność samej maszyny.

- Po zakończeniu używania urządzenia zdemontować wszystkie części, wykonując czynności montażu w odwrotnej kolejności.

Przegrody wewnętrzne (C) i prowadnice boczne (D):

Umyć w ciepłej wodzie z mydłem. Zaleca się używanie nylonowych gąbek do usuwania uporczywych zabrudzeń. Można je myć w zmywarce. Zebrany tłuszcz może podnieść temperaturę i spowodować uszkodzenie podstawy pojemnik na tłuszcz. Po kilku zastosowaniach może dojść do gromadzenia się tłuszczu; w razie potrzeby należy użyć środka czyszczącego do piekarników, ale po użyciu należy dokładnie spłukać. Nie należy używać środków czyszczących do piekarników na żadnych elementach plastikowych. Odporne osady tłuszczu zmniejszają wydajność pieczenia urządzenia. Nieznaczne brązowienie, które może pojawić się po dłuższym użytkowaniu produktu, nie wpłynie w żaden sposób na jego wydajność.

Pojemnik na tłuszcz (F):

Umyć w ciepłej wodzie z mydłem. Używać nylonowych gąbek, aby usunąć osad. Po każdym użyciu należy umyć pojemnika na tłuszcz. NIE zaleca się mycia plastikowych elementów w zmywarce, ponieważ wysokie temperatury wody i detergentów mogą osłabić uchwyty i plastikową tacę. Nie należy używać metalowych twardych środków do czyszczenia, ponieważ mogą one uszkodzić części stalowe i plastikowe.

Obudowa urządzenia:

Do czyszczenia używać wilgotnej miękkiej ściereczki. Do czyszczenia przednich i tylnych powierzchni ze stali nierdzewnej zalecamy stosowanie detergentów lub środków czyszczących specjalnie przeznaczonych do czyszczenia powierzchni ze stali nierdzewnej. Nie należy używać waty stalowej, twardych materiałów ściernych lub chemicznych środków czyszczących do czyszczenia zewnętrznej części urządzenia, ponieważ spowoduje to uszkodzenie powierzchni.

تنبيهات مهمة

اقرأ هذه التعليمات قبل الاستخدام

يجب التقيد ببعض الاحتياطات اثناء إستعمال المواد الكهربائية و منها ما يلي:

١. تأكدوا من ان خصائص الجهاز توافق مواصفات شبكة الكهرباء بمنزلكم من ناحية قوة الجهد.
٢. تفادوا ترك الجهاز من دون مراقبة و هو لا يزال متصل بالتيار الكهربائي بل يجب عليكم فصله عن التيار بعد كل إستعمال.
٣. لا تضعوا الجهاز فوق او بالقرب من مصادر الحرارة.
٤. قوموا بوضع الجهاز فوق سطحية ثابتة و منبسطة اثناء الاستعمال.
٥. لا تتركوا الجهاز عرضة العوامل الطبيعية (المطر و الشمس الخ،).
٦. تجنبوا تلامس السلك الكهربائي بسطحيات ساخنة.
٧. يمكن أن يقوم الأولاد الأكبر أو الذين يبلغون من العمر ٨ سنوات باستخدام هذا الجهاز؛ كما يمكن استخدامه من قبل أشخاص ذوي قدرات جسدية أو حسية أو عقلية محدودة؛ أو من قبل أشخاص تفقد الخبرة والمعرفة بالجهاز أو الذين لم يتم منحهم تعليمات الاستخدام، وبالتالي تتم مراقبتهم بعناية من قبل شخص مسئول عن سلامتهم أو يتم تعليمهم جيداً فيما يتعلق باستخدام الجهاز نفسه وإحاطتهم علماً بجميع المخاطر التي قد يتسبب بها الجهاز. من المحظور لعب الأطفال بالجهاز. لا يجب أن يقوم الأولاد بعمليات التنظيف وصيانة الجهاز إلا أولئك الأكبر من سن ٨ سنوات وفي جميع الأحوال تحت مراقبة شخص بالغ.
٨. قم بإبعاد الأطفال الأقل من سن ٨ سنوات عن الجهاز وعن الكابل.
٩. لا تغمر أبداً جسم المنتج و القابس وسلك الكهرباء في الماء أو في أي سوائل أخرى. استخدم فقط قطعة من القماش المبلل لتنظيفهم.
١٠. حتى عندما لا يكون الجهاز في وضع التشغيل يجب فصله عن مصدر التيار الكهربائي قبل تركيب أو فك الأجزاء المفردة وقبل التنظيف.
١١. تأكد من تجفيف يديك جيداً قبل الاستخدام أو ضبط المفاتيح الموجودة بالجهاز، وقبل لمس القابس والتوصيل الكهربائي.
١٢. لنزع الفيشة من عن المقبس قوموا بمسكها بحزم من القرب و لا يجب عليكم أبداً سحبها من عن بعد.
١٣. لا تقم باستخدام الجهاز في حالة تلف الكابل الكهربائي أو القابس، أو إذا كان هناك عيب بالجهاز نفسه؛ يجب أن تتم جميع عمليات الإصلاح بما فيها استبدال قابس الشحن فقط في مركز الدعم الفني المُعتمد أريتيه Ariete أو بواسطة فني معتمد من أريتيه، حتى تتجنب أي مخاطر.
١٤. في حالة وجود ضرر او عطب بالسلك الكهربائي، يجب ان يتم إستبداله من قبل الشركة المصنعة او من قبل مركز الرعاية الفنية التابعة لها، او على اية حال من قبل فني مؤهل و ذلك لتفادي حدوث او وقوع اي خطر.
١٥. لا تترك الكابل في مكان يمكن للأطفال الإمساك به.
١٦. حتى لا تعرض سلامة الجهاز للخطر، استخدم قطع الغيار والملحقات الأصلية فقط، المعتمدة

- من جهة تصنيع الجهاز.
١٧. تم تصنيع الجهاز لإستعمال منزلي فقط و لذا يجب عدم إستعماله في إطار صناعي او تجاري.
١٨. هذا الجهاز يطابق التوجيهات الأوروبية ٢٠١٤/٣٥/EC و EMC ٢٠١٤/٣٠/EC، وكذلك يطابق القاعدة (EC) رقم ٢٠٠٤/١٩٣٥ الصادرة بتاريخ ٢٧/١٠/٢٠٠٤ الخاصة بالمواد المتلامسة مع الأطعمة.
١٩. اي تعديلات غير مرخصة من الشركة المصنعة يخضع لها الجهاز لها ان تشكل خطر على المستخدم و تبطل فاعلية الضمان.
٢٠. في حالة اردتم التخلص من الجهاز، ننصح اولاً بجعله غير قادر على العمل من خلال نزع السلك الكهربائي، ثانياً ننصح بفك الاجزاء التي لها ان تشكل خطر على الاطفال و الذين من الممكن ان يستعملوا الجهاز او احدى مكوناته للعب و اللهو.
٢١. من الممكن ان تشكل مواد التغليف خطر على الاطفال اذا ما تم تركها بمتناولهم.
٢٢. ضع الجهاز أثناء الاستخدام على سطح مقاوم للحرارة من أجل تفادي الحروق المُحتملة.
٢٣. تجنب ملامسة الأجزاء الساخنة من الجهاز. استخدم المقابض المُخصصة.
٢٤. لا ترفع أو تحرك الجهاز أثناء التشغيل.
٢٥. لا ينبغي تغذية الجهاز بواسطة مؤقتات خارجية أو منظومات مُنفصلة للتحكم عن بُعد.
٢٦. ننصح باستخدام مروحة للشفط أو وسيلة مناسبة لتهوية المكان في حالة الاستخدام في أماكن مغلقة.
٢٧. لتجنب اتساخ أو ارتفاع حرارة الأسطح المحيطة، يرجى إبعاد الجهاز دائماً أثناء الاستخدام عن الجدران أو الأثاث.
٢٨. لا تحتفظ بالمواد القابلة للاشتعال مثل الكحول، النفط أو الهباء الجوي بالقرب من الجهاز: خطر الانفجار أو الحرائق.
٢٩. تنبيه: لا يجب استخدام هذا الجهاز بالفحم أو أي وقود مشابه له.
٣٠.  تنبيه: سطح ساخن. قد يصبح السطح الخارجي ساخن جداً أثناء تشغيل الجهاز. لا تلمس الأسطح الساخنة واطركها لتبرد قبل التعامل مع الجهاز، وأجزائه القابلة للفك وملحقاته.
٣١. لا تضع أي شيء فوق الجهاز أثناء التشغيل. لا تغطي الجزء العلوي من الجهاز.
٣٢. لا تدخل يدك أو أي نوع من المواد المعدنية (على سبيل المثال، سكين أو ورق الألمونيوم)، داخل الجهاز.
٣٣. الجهاز مُخصص للاستخدامات المنزلية والتطبيقات المشابهة، مثل: الأماكن المُجهزة بمطبخ لموظفي المتاجر، المكاتب وأماكن العمل؛ السياحة الزراعية؛ عملاء الفنادق، الموتيلات، نُزل المبيت والإفطار والبيئات السكنية الأخرى.
٣٤. يجب تجميع الحواجز القابلة للفك المصنوعة من الفولاذ بالكامل قبل الاستخدام لتجنب المخاطر وسوء التشغيل.
٣٥. استخدم الشبكة المزودة فقط.
٣٦. يجب إبلاء انتباه عند تحريك درج تجميع الدهون عندما يحتوي على زيت أو سوائل. أفرغ

الدرج بانتظام وبشكل دوري. لا تترك الدرج يمتلئ بما يزيد عن نصفه.
 ٣٧. استخدم الجهاز فقط أثناء تواجد الشبكة ودرج تجميع الدهون في أماكنهم.
 ٣٨. اترك الجهاز يبرد بعد كل استخدام.
 ٣٩. استخدم المنتج فقط في وضع رأسي.

٤٠. لا تضع أغذية كبيرة جداً بالقوة. في حالة الانتباه لوجود دخان كثيف، قد تكون الأغذية ملامسة لعناصر التسخين. وهذا يشير إلى أن الأغذية المدرجة كبيرة جداً أو مُدرجة بشكل خاطئ في الشبكة. افصل الجهاز عن مأخذ التيار الكهربائي واتركه يبرد. قم بفك الشبكة وأي زيادة في الأغذية بارزة خارج الشبكة. تحقق من أن الأغذية متركزة في وسط الشبكة ومن عدم ملامسة أي طرف منها لعناصر التسخين.

٤١. لا تقم باستخدام الجهاز لأي أغراض أخرى بخلاف تلك التي صمم من أجلها والمذكورة فيما بعد في كتيب الإرشادات هذا.



٤٢. ■■■ للتخلص من المنتج بطريقة صحيحة طبقاً للائحة الأوروبية ٢٠١٢/١٩/EU، نرجو قراءة النشرة الخاصة المُلحقة بالمنتج.

قوموا بالاحتفاظ بهذه التعليمات

وصف الجهاز (الشكل ١)

A	شبكة ذات مقابض	D	وحدات توجيه الشبكة
B	مؤشر التشغيل	E	مقبض التشغيل والمؤقت
C	حواجز قابلة للفك	F	درج تجميع دهون قابل للفك

التجميع

تشبيه:

يُنصح بغسل كافة الأجزاء القابلة للفك والتي ستلامس مع الأطعمة باستخدام ماء وصابون تنظيف أواني عادي قبل استخدام الجهاز.

- ادخل وحدات التوجيه الجانبية (D)، اليمنى واليسرى، في الجهاز مع لفها ربع لفة بحيث تقفل الفتحات العليا والسفلى على المقاومة الداخلية (الشكل ٢).

- ادخل الحواجز القابلة للفك (C) داخل الجهاز، بين اللوحات الجانبية والمقاومة. تحقق من أن الكتابة "TOP" الموجودة على الحواجز موجهة للأعلى (الشكل ٣).

- قم بتركيب درج تجميع الدهون (F)، مع التحقق من أن الصينية المعدنية مثبتة بإحكام بالدعامة البلاستيكية، وادخله بداخل الجهاز مع جعله ينزلق للأمام (الشكل ٤).

تشبيه:

قبل تشغيل الجهاز، تأكد أن جميع المكونات مثبتة بشكل صحيح.

إرشادات الاستخدام

تنبيه:

- عند استخدام الجهاز لأول مرة ننصحك بتركه يعمل لبضعة دقائق لكي يتم التخلص من الرائحة "الجديدة" ومن الأدخنة الناتجة عن عمليات تشغيل المقاومات.
- ادخل الأغذية في الشبكة (A). يمكن استخدام الشبكة من كلا الجانبين للأغذية الرقيقة أو ذات سماكة تصل حتى 5 سم. يجب احتواء جميع الأغذية داخل الشبكة دون بروز أطرافها.
 - ادخل الشبكة (A) في الجهاز باستخدام وحدات التوجيه الجانبية (D) (الشكل 5). حسب سماكة الأغذية، يمكن ترك الشبكة أيضاً على وضع شبه مفتوح.
 - ادخل القابس في مأخذ التيار الكهربائي وأدر مقبض التشغيل (E) لضبط وقت التشغيل. سيضيئ المؤشر المخصص (B).
 - يمكن ضبط وقت الطهي إلى 30 دقيقة حسب نوع وسماكة الأغذية، بالإضافة إلى الذوق الشخصي. يُنصح بترك الجهاز ينفذ التسخين الأولي قبل إدخال الأغذية.
 - لإيقاف عملية الطهي في أي لحظة، قم بتدوير المقبض (E) على الوضع "0".
 - عند الانتهاء من الاستخدام، قم بإطفاء الجهاز من خلال تدوير المقبض (E) على الوضع "0" وافصل القابس من مأخذ التيار الكهربائي.

تنبيه:

لا تلمس الجهاز والشبكة أثناء التشغيل من أجل تجنب الحروق.

التنظيف والصيانة

تنبيه:

- نظف الجهاز فقط بعد فصل القابس عن مأخذ التيار الكهربائي وبعد أن يبرد الجهاز تماماً. اترك الجهاز ليبرد قبل فك المكونات الداخلية. اترك الدهون المجمعة في الدرج لتبرد قبل إزالتها.
- ممنوع منعاً باتاً فك الجهاز أو محاولة تعديله داخلياً بأية طريقة.

لا تستخدم أبداً أدوات معدنية مدمبة لتنظيف الأجزاء الداخلية للجهاز.

الحفاظ على الجهاز نظيفاً ومنظماً سوف يضمن لك نتيجة تحميص ممتازة وسوف يضمن فترة استفادة أطول من الجهاز.

- قم بفك المكونات من خلال تنفيذ كل خطوات التركيب الموصوفة بطريقة معكوسة.

الحواجز الداخلية (C) ووحدات التوجيه الجانبية (D):

اغسلها بالماء الساخن والصابون. يُنصح باستخدام إسفنج النايلون لإزالة الاتساخ الأكثر مقاومة. يمكن غسلها في غسالة الأطباق. قد ترفع الدهون المجمعة من درجة الحرارة وتسبب أضرار لقاعدة درج تجميع الدهون. بعد استخدامات عديدة، قد يحدث تراكم للدهون؛ عند الاقتضاء، استخدم مُنظف فرن، ولكن اشطف بعناية بعد الاستخدام. لا تستخدم منظفات فرن على أي جزء بلاستيكي. قد تخفض تراكمات الدهون المقاومة من كفاءة الطهي الخاصة بالجهاز. على أي حال، اسمرار اللون الخفيف، الذي قد يظهر بعد استخدام المنتج لفترة طويلة لا يؤثر بأي حال على أدائه.

درج لتجميع الدهون (F):

اغسله بالماء الساخن والصابون. استخدم إسفنجة النايلون لإزالة تراكم الدهون الأكثر مقاومة. اغسل صفيحة درج تجميع الدهون بعد كل استخدام. لا يُنصح بتنظيف القطع البلاستيكية في غسالة الأطباق لأن درجات الحرارة العالية للمياه والمنظفات قد تضعف المقابض والصينية المصنوعة من البلاستيك. لا تستخدم منظفات معدنية قاسية لأنها قد تُتلف الأجزاء المصنوعة من الفولاذ والبلاستيك.

جسم الجهاز:

نظف بقطعة قماش ناعمة وغير كاشطة. لتنظيف الأسطح المصنوعة من الفولاذ المقاوم للصدأ الأمامية والخلفية، يُنصح باستخدام المنظفات أو المنظفات المُصممة خصيصًا للأسطح المصنوعة من الفولاذ المقاوم للصدأ. لا تستخدم الصوف الفولاذي، المواد الكاشطة الصلبة أو المنظفات الكيميائية لتنظيف الجزء الخارجي من الجهاز، حيث أن ذلك سيتلف السطح.



Ariete

De' Longhi Appliances Srl
Divisione Commerciale Ariete
Via San Quirico, 300
50013 Campi Bisenzio FI - Italy
E-Mail: info@ariete.net
Internet: www.ariete.net