

CE
EAC



Scopa elettrica
Stick vacuum cleaner
Balai électrique
elektrische Besen
Escoba eléctrica
Aspirador vertical
steelstofzuiger
ηλεκτρική σκούπα
вертикальный пылесос
الكهرمكنسة

Ariete

Ariete

De' Longhi Appliances Srl
Divisione Commerciale Ariete
Via San Quirico, 300
50013 Campi Bisenzio (FI)
E-Mail: info@ariete.net
Internet: www.ariete.net

199 202 250

NUMERO UNICO

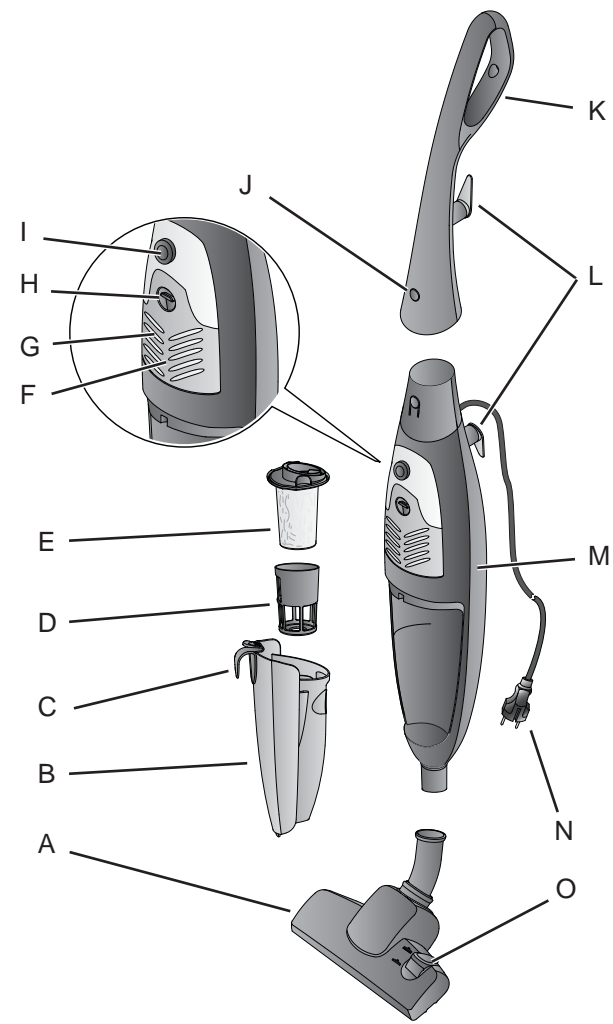

Fig. 1

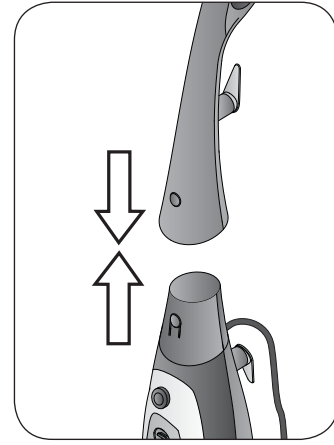

Fig. 2

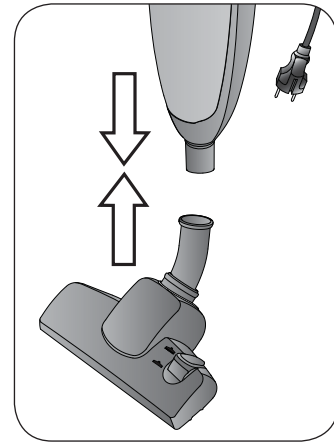

Fig. 3

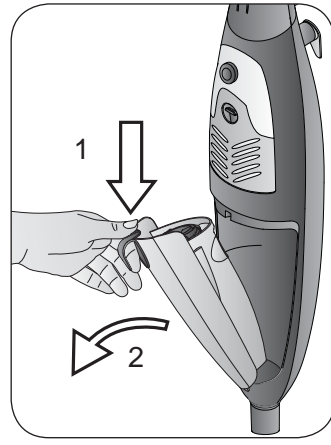

Fig. 7

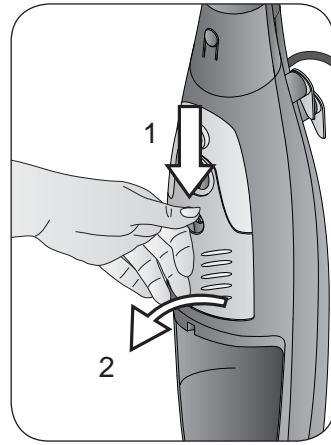

Fig. 10

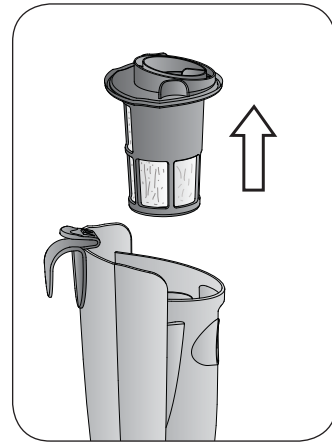

Fig. 8

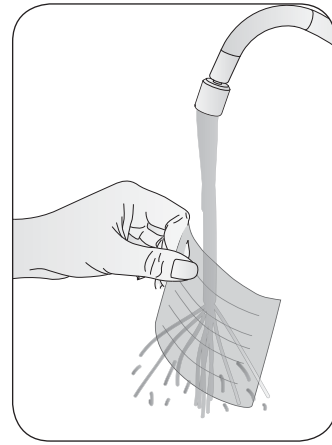

Fig. 11

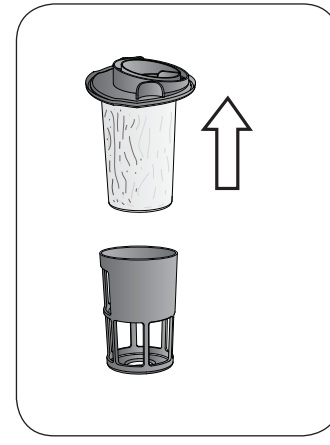

Fig. 9

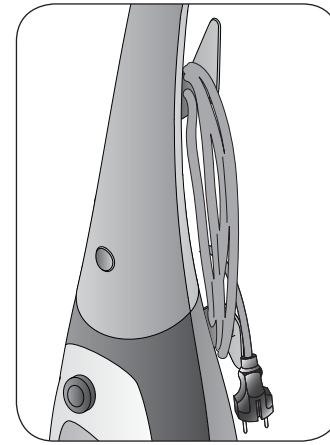

Fig. 12

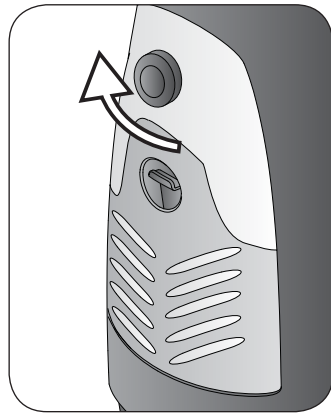

Fig. 4

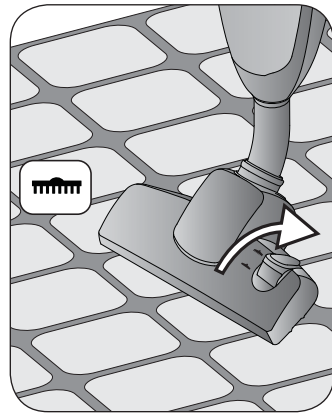

Fig. 5

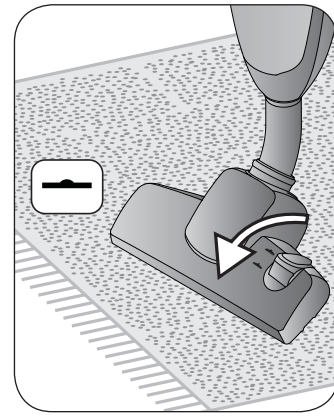

Fig. 6

LEGGERE ATTENTAMENTE LE ISTRUZIONI PRIMA DELL'USO.

- Questo apparecchio è stato concepito solo per un uso privato ed è quindi da considerarsi inadeguato l'uso per scopi commerciali o industriali.
- L'apparecchio è conforme alla Direttiva 2006/95/CE e alla Direttiva EMC 2004/108/CE.
- Non usare l'apparecchio in prossimità di persone, né alzarlo all'altezza di occhi, orecchie, ecc... per evitare gravi infortuni.
- Non lasciare l'apparecchio esposto ad agenti atmosferici (pioggia, sole, ecc...).
- Gli elementi dell'imballaggio non devono essere lasciati alla portata dei bambini in quanto potenziali fonti di pericolo.
- L'apparecchio può essere usato da persone che hanno capacità fisiche, sensoriali o mentali ridotte, oppure con mancanza di esperienza o di conoscenza, solo se sono seguiti da una persona responsabile o se hanno ricevuto e compreso le istruzioni e i pericoli presenti durante l'uso dell'apparecchio.
- Questo apparecchio può essere utilizzato da bambini di età da 8 anni in su se sotto sorveglianza oppure se hanno ricevuto le istruzioni riguardanti l'utilizzo dell'apparecchio in sicurezza e se capiscono i pericoli implicati.
- I bambini non devono giocare con l'apparecchio.
- Tenere sempre l'apparecchio e il cavo di alimentazione fuori dalla portata di bambini con età inferiore a 8 anni.
- Le operazioni di pulizia e di manutenzione da parte dell'utilizzatore non devono essere effettuate dai bambini a meno che non abbiano un'età superiore a 8 anni e operino sotto sorveglianza.
- Fare attenzione affinché il cavo di alimentazione non venga in contatto con superfici calde.
- Prima di collegare l'apparecchio alla rete di alimentazione controllare che la tensione indicata sulla targhetta corrisponda a quella della rete locale.
- Collegare sempre l'apparecchio ad una presa con messa a terra.
- Non mettere l'apparecchio sopra o vicino a fonti di calore.
- Non inserire alcun oggetto nelle aperture dell'apparecchio e evitare che oggetti ostruiscano il flusso d'aria.
- Mantenere le aperture libere da polvere, lanugine, capelli, ecc.
- Non usare l'apparecchio senza filtro.
- Non raccogliere oggetti molto caldi o che stanno fumando o bruciando come sigarette, fiammiferi o cenere ancora calda.
- Non raccogliere materiale infiammabile o combustibile (liquidi volatili, benzina, kerosene, ecc.) né usare in presenza di grandi quantità d'acqua.
- Non usare l'apparecchio in ambienti chiusi ed in presenza di vapori emanati da vernici ad olio, o da solventi o impermeabilizzanti, da polvere infiammabile o altri vapori tossici o esplosivi.

- Non raccogliere materiale tossico (candeggina, ammoniacca, sturalavandini, acidi, ecc.).
- Non immergere mai il corpo del prodotto, la spina ed il cavo elettrico in acqua o altri liquidi, usare un panno umido per la loro pulizia.
- Spegnere l'apparecchio quando l'utilizzo è terminato e prima di inserire o togliere le singole parti o prima di eseguire la pulizia.
- Assicurarsi di avere sempre le mani ben asciutte prima di utilizzare o di regolare gli interruttori posti sull'apparecchio o prima di toccare la spina e i collegamenti di alimentazione.
- Non scollegare la spina dalla presa di corrente tirandola per il cavo.
- Non lasciare il cavo di alimentazione in contrasto con spigoli vivi o con parti taglienti.
- Eventuali modifiche a questo prodotto, non espressamente autorizzate dal produttore, possono comportare il decadimento della sicurezza e della garanzia del suo utilizzo da parte dell'utente.
- Allorché si decida di smaltire come rifiuto questo apparecchio, si raccomanda di renderlo inoperante tagliandone il cavo di alimentazione. Si raccomanda inoltre di rendere innocue quelle parti dell'apparecchio suscettibili di costituire un pericolo, specialmente per i bambini che potrebbero servirsi dell'apparecchio per i propri giochi.
- Non usare l'apparecchio se il cavo elettrico o la spina risultano danneggiati, o se l'apparecchio stesso risulta difettoso. Tutte le riparazioni, compresa la sostituzione del cavo di alimentazione, devono essere eseguite solamente dal Centro Assistenza Ariete o da tecnici autorizzati Ariete, in modo da prevenire ogni rischio.

CONSERVARE SEMPRE QUESTE ISTRUZIONI

DESCRIZIONE DELL'APPARECCHIO

- A Spazzola tappeti/pavimenti
- B Contenitore della polvere
- C Pulsante di sblocco del contenitore della polvere
- D Supporto filtro
- E Filtro
- F Griglia uscita aria
- G Filtro Hepa
- H Pulsante di sblocco della griglia uscita aria
- I Interruttore di accensione e regolatore di potenza
- J Pulsante di sblocco impugnatura
- K Impugnatura
- L Avvolgicavo
- M Corpo motore
- N Cavo di alimentazione
- O Commutatore posizione spazzola

Gentile Cliente,

Vogliamo ringraziarLa per la fiducia accordataci nel acquisto di questo prodotto.

La Scopa elettrica Evolution di Ariete è stata progettata per garantire la minor fatica nello svolgimento delle pulizie quotidiane.

La qualità dei materiali con cui è stata realizzata la rendono un'affidabile compagna di lavoro.

Prima di utilizzare Evolution di Ariete raccomandiamo un'attenta lettura de presente libretto di istruzioni.

COME MONTARE L'APPARECCHIO



Attenzione

Spegnere l'apparecchio ed estrarre la spina dalla presa di corrente prima di inserire o togliere le singole parti.



- Inserire l'impugnatura (K) nel corpo motore (M) fino a sentire un "click" (Fig. 2). Per scollegare l'impugnatura dal corpo motore premere il pulsante di sblocco (J) e tirare l'impugnatura verso l'alto.
- Inserire la spazzola (A) nel corpo motore. Premere leggermente fino ad udire uno scatto (Fig. 3).

ISTRUZIONI PER L'USO



Attenzione

Scollegare la spina dalla presa di corrente quando l'apparecchio non è utilizzato.

- Svolgere completamente il cavo di alimentazione.
- Impugnare sempre il prodotto e controllare che l'interruttore di accensione sia in posizione OFF. Inserire la spina nella presa di corrente.
- Premere l'interruttore di accensione (I). Ruotare il regolatore ed impostare la potenza di aspirazione (Fig. 4).
- Pulire le superfici ampie spingendo la spazzola in avanti e indietro: ciò permette all'aspiratore di raccogliere i frammenti e lo sporco dal pavimento.
- Premere il commutatore della spazzola (O) in posizione  per la pulizia di superfici dure come i pavimenti (Fig. 5). Premere il commutatore della spazzola (O) in posizione  per la pulizia di superfici morbide come i tappeti (Fig. 6).
- Premere l'interruttore di accensione (I) per spegnere l'apparecchio.
- Riporre il cavo di alimentazione nell'avvolgicavo (Fig. 12).



Attenzione

Spegnere subito l'apparecchio nel caso in cui rimanga impigliato qualcosa all'interno della spazzola, come un pezzo di stoffa, le frange di un tappeto, ecc.

Controllare i filtri periodicamente e se necessario, spazzolarli o sostituirli.

PULIZIA



Attenzione

Non immergere mai il corpo motore, la spina ed il cavo elettrico in acqua o altri liquidi. Usare un panno umido per la loro pulizia.

Spegnere l'apparecchio ed estrarre la spina dalla presa di corrente prima di inserire o togliere le singole parti e prima di eseguire la pulizia.

- Pulire le parti in plastica con un panno umido non abrasivo e asciugarle con un panno asciutto. Non far entrare nessun tipo di liquido nell'apparecchio. Non usare mai solventi che danneggiano le parti in plastica.

Come svuotare il contenitore della polvere

Pulire il contenitore della polvere (B) ed il filtro (E) in tempo utile; la potenza d'aspirazione sarà ridotta se il contenitore è pieno o il filtro è ostruito.

- Premere il pulsante di sblocco del contenitore della polvere (C). Inclinare il contenitore ed estrarlo dalla sua sede (Fig. 7).
- Estrarre il supporto del filtro (D) dal contenitore della polvere (Fig. 8). Estrarre il filtro (E) dal supporto del filtro (Fig. 9). Pulire il supporto del filtro ed il filtro con acqua.



Attenzione

Lavare il filtro solo con acqua pulita senza usare saponi o detersivi.

- Svuotare il contenitore della polvere (B) in un sacchetto di plastica e lavarlo con acqua.
- Far asciugare bene tutti i componenti e procedere con il rimontaggio.



Attenzione

Montare correttamente il supporto (D) e il filtro (E) nel contenitore della polvere prima di avviare l'apparecchio.

- Assemblare il contenitore della polvere al corpo motore spingendolo fino ad udire lo scatto di corretto inserimento.

Come pulire il filtro Hepa

Il filtro Hepa (G) è un filtro ad alta efficienza che rimuove le impurità e filtra particolati di ogni genere e perfino i batteri.

Il filtro si trova sotto le feritoie di uscita dell'aria.

- Premere il pulsante di sblocco della griglia uscita aria (H). Inclinare la griglia ed estrarre il filtro dalla sua sede (Fig. 10).
- Lavare il filtro con acqua (Fig. 11).



Attenzione

Lavare il filtro Hepa solo con acqua pulita senza usare saponi o detersivi.

È bene cambiare spesso il filtro (circa ogni 2-3 mesi) per evitare la circolazione dei batteri nell'aria dell'ambiente.

READ THE INSTRUCTIONS CAREFULLY BEFORE USE.

- This appliance is designed only and solely for private use, and is therefore to be considered unsuitable for industrial or professional purposes.
- This product complies with the 2006/95/EC Directive and EMC Directive 2004/108/EC.
- Do not use the appliance in close proximity to people, and do not raise it to the height of the eyes, ears, etc. Risk of serious injury.
- Do not expose the appliance to atmospheric agents (rain, sun ...).
- Do not leave the packaging near children because it is potentially dangerous.
- This appliance can be used by persons who have reduced physical sensory or mental capabilities, or lack of experience and knowledge, only if they are monitored by a responsible person or if they have received and understood the instructions and dangers which may arise during the appliance use.
- This appliance can be used by children aged 8 years and up if properly monitored or if you have received instructions regarding the appliance safe use and if they understand the dangers involved.
- Children shall not play with the appliance.
- Always keep the appliance and the power cord out of the reach of children under the age of 8 years.
- Cleaning and maintenance by the user must not be carried out by children unless they are older than 8 years and are monitored during the operation.
- Make sure that the power cord does not come into contact with hot surfaces.
- Before plugging the appliance into the mains socket, ensure that the voltage shown on the rating plate matches the local voltage supply.
- Always connect the iron to an earthed socket.
- Do not place the appliance on or near heat sources.
- Do not insert any objects into the openings of the appliance and avoid that any objects obstruct the air flow.
- Keep the openings free of dust, lint, hair, etc.
- Do not use the appliance without the filter.
- Do not collect very hot objects or objects that are smoking or burning such as cigarettes, matches or ashes that are still hot.
- Do not pick up flammable or combustible material (volatile liquids, such as gasoline, kerosene, etc.) or use in the presence of large amounts of water.
- Do not use the appliance in closed environments and in the presence of fumes given off by oil-based paints, solvents or waterproofing agents, or by flammable power or other toxic or explosive fumes.
- Do not pick up toxic material (chlorine bleach, ammonia, drain cleaner, acids, etc.).
- Do not immerse the appliance, the plug or the power cord in water or other liq-

uids. Clean them with a damp cloth.

- Switch off the appliance when its use is completed and before inserting or removing individual parts or before cleaning it.
- Make sure that your hands are dry before using or adjusting the switches on the appliance, or before touching the plug and power connections.
- Do not pull the power cord to unplug the appliance.
- Do not leave the power cord against sharp edges or sharp parts.
- Any modifications made on this product that are not explicitly authorised by the manufacturer may lead to the forfeiture of its safety and guarantee of its use by the user.
- In the event that this appliance is to be disposed of, it is suggested that the power chord is cut off. It is also recommended that all potentially dangerous components are rendered harmless to prevent children hurting themselves when playing with the apparatus.
- Never use the appliance if the power cord or plug are damaged or if the appliance itself is faulty. To prevent any accident, all repairs, including the replacement of the power cord, must be carried out by an Authorised Service Centre or, in any case, by qualified personnel.

ALWAYS KEEP THESE INSTRUCTIONS

DESCRIPTION OF THE APPLIANCE

- A Carpet/floor brush
- B Dust container
- C Dust container release button
- D Filter support
- E Filter
- F Air outlet grill
- G Hepa filter
- H Air outlet grill release button
- I On-off switch and power control
- J Handle release button
- K Handle
- L Cord storage device
- M Motor body
- N Power cord
- O Brush position switch

Dear Customer,

Thank you for your confidence in buying this product.

The electric broom Evolution of Ariete has been designed to ensure less effort in performing daily cleaning.

The quality of the materials with which it was made makes it a reliable work companion.

Before using Evolution of Ariete we recommend to carefully read this instruction booklet.

HOW TO INSTALL THE APPLIANCE



Warning

Switch off the appliance and remove the plug from the socket before inserting or removing the individual parts.



- Insert the handle (K) in the body of the motor (M) until you hear a "click" (Fig. 2). To disconnect the handle from the motor body press the release button (J) and pull the handle upwards.
- Insert the brush (A) into the motor body. Press gently until it clicks (Fig 3).

INSTRUCTIONS FOR USE



Warning

Disconnect the power plug from the outlet when the appliance is not used.

- Totally unwind the power cord.
- Always hold the product and check that the ON/OFF switch is in the OFF position. Plug into the mains socket.
- Press the ON/OFF switch (I). Turn the control button (I) and set the suction power (Fig. 4).
- Clean large surfaces pushing the brush back and forth: this allows the vacuum cleaner to collect the fragments and dirt from the floor.
- Press the brush switch (O) to position  for cleaning hard surfaces such as floors (Fig. 5). Press the brush switch (O) to position  for the cleaning soft surfaces such as carpets (Fig. 6).
- Press the ON/OFF switch (I) to turn off the appliance.
- Store the power cord in the storage compartment (Fig. 12).



Warning

Switch the appliance off immediately in the event that something gets trapped inside the brush, such as a piece of cloth, the fringes of a carpet, etc.

Check the filters regularly and, if necessary, brush them or replace them.

CLEANING



Warning

Never immerse the motor body, the plug and the power cord in water or other liquids. Use a damp cloth for cleaning them.

Switch off the appliance and remove the plug from the outlet before inserting or removing parts and before cleaning.

- Clean plastic parts with a damp, non-abrasive cloth and dry them with a dry cloth. Do not let any kind of liquid enter into the appliance. Never use solvents which may damage the plastic parts.

How to empty the dust container

Clean the dust container (B) and the filter (E) in time; the suction power will be reduced if the container is full or if the filter is clogged.

- Press the release button of the dust container (C). Tilt the container and remove it from its housing (Fig 7).
- Remove the filter holder (D) from the dust container (Fig 8). Remove the filter (E) from the filter holder (Fig 9). Clean the filter holder and the filter with water.



Warning

Rinse the filter only with clean water without using soaps or detergents.

- Empty the dust container (B) in a plastic bag and wash it with water.
- Allow to dry all components and reassemble them.



Warning

Properly assemble the support (D) and the filter (E) in the dust container before starting the appliance.

- Assemble the dust container to the motor body by pushing it until you hear the click of the correct insertion.

How to clean the Hepa filter

The Hepa filter (G) is a high efficiency filter that removes impurities and filters particulate of all kinds and even bacteria.

The filter is located under the air outlet slots.

- Press the air outlet grill release button(H). Tilt the grill and remove the filter from its housing (Fig 10).
- Wash the Hepa filter with water (Fig 11).



Warning

Wash the Hepa filter only with clean water without using soaps or detergents.

It is good to change the filter frequently (every 2-3 months) to prevent the circulation of bacteria in the environment air.

AVERTISSEMENT POUR LA SÉCURITÉ

LIRE ATTENTIVEMENT LES INSTRUCTIONS AVANT UTILISATION.

- L'appareil est destiné seulement à un usage domestique et ne doit en aucun cas servir à des fins commerciales ou industrielles.
- Cet appareil est conforme à la directive 2006/95/EC et à la directive EMC 2004/108/EC.
- Ne pas utiliser l'appareil à proximité des gens, ne pas le soulever à la hauteur des yeux, des oreilles, etc. Danger de blessures graves.
- Ne pas laisser l'appareil exposé aux agents atmosphériques (pluie, soleil etc.).
- Les éléments de l'emballage ne doivent pas être laissés à la portée des enfants car ils représentent une source de danger.
- L'appareil peut être utilisé par les personnes ayant des capacités physiques, sensorielles ou mentales réduites ou bien ne possédant ni l'expérience, ni les connaissances nécessaires, à condition qu'elles soient sous la surveillance d'une personne responsable ou qu'elles aient reçu les instructions et compris les dangers liés à l'utilisation de l'appareil.
- Cet appareil peut être utilisé par les enfants à partir de 8 ans sous la surveillance d'un adulte ou seuls, à condition d'avoir été instruits sur la façon d'utiliser l'appareil en toute sécurité et d'avoir compris les dangers pouvant en découler.
- Les enfants ne doivent pas jouer avec l'appareil.
- Toujours conserver l'appareil et le cordon d'alimentation hors de la portée des enfants de moins de 8 ans.
- Le nettoyage et l'entretien effectués par l'utilisateur ne doivent pas être délégués aux enfants, à moins qu'ils aient plus de 8 ans et soient surveillés par un adulte.
- Prendre garde à ce que le cordon d'alimentation ne touche pas les surfaces chaudes.
- Avant de brancher l'appareil, assurez-vous que la tension indiquée sur la plaque correspond effectivement à celle du réseau.
- Branchez toujours l'appareil à une prise pourvue de mise à terre.
- Ne pas disposer l'appareil sur des sources de chaleur ou à proximité.
- Ne pas introduire d'objet dans les ouvertures de l'appareil et éviter que des objets puissent obstruer le flux d'air.
- Libérer les ouvertures en éliminant la poussière, les peluches, les cheveux, etc.
- Ne pas utiliser l'appareil sans filtre.
- Ne pas ramasser les objets très chauds ou fumants ou pouvant brûler, comme les cigarettes, les allumettes ou les cendres encore chaudes.
- Ne pas ramasser les matières inflammables ou combustibles (liquides volatiles, essence, kérosène, etc.) ni se servir de l'appareil dans les flaques d'eau.
- Ne pas utiliser l'appareil dans les endroits fermés d'où émaneraient des vapeurs d'huile, de solvant ou de produit imperméabilisant, ou bien des poussières in-

flammables ou autres vapeurs toxiques ou explosives.

- Ne pas ramasser les matières toxiques (javel, ammoniacale, débouche-évier, acides, etc.).
- Ne trempez jamais l'appareil, la prise et le cordon électrique dans l'eau ni tout autre liquide, utilisez un chiffon humide pour le nettoyage.
- Eteindre l'appareil quand on a fini de l'utiliser, avant de monter ou retirer des pièces et avant de le nettoyer.
- S'assurer d'avoir les mains bien sèches avant d'utiliser ou de régler les interrupteurs situés sur l'appareil ou avant de toucher la prise et les branchements.
- Ne pas débrancher la fiche de la prise de courant en tirant sur le cordon.
- Ne pas laisser le cordon d'alimentation contre les angles vifs ou les parties coupantes.
- Les éventuelles modifications apportées à ce produit, qui n'auraient pas été permises par le fabricant, peuvent altérer la sécurité et annuler la garantie de l'appareil lors de son utilisation.
- Lorsqu'on décidera de jeter cet appareil, il est recommandé de le mettre hors d'usage en coupant le câble d'alimentation. Il est également recommandé de protéger les parties susceptibles de constituer un danger spécialement pour les enfants qui pourraient se servir de l'appareil pour jouer.
- Ne pas utiliser l'appareil si le câble électrique et la prise apparaissent endommagés ou si l'appareil est défectueux. Toutes les réparations, y compris le remplacement du cordon d'alimentation, doivent exclusivement être effectuées dans un centres d'assistance après-vente Ariete ou par des techniciens agréés Ariete, de façon à prévenir les risques éventuels.

TOUJOURS CONSERVER CES INSTRUCTIONS

DESCRIPTION DE L'APPAREIL

- A Brosse tapis/sols
- B Bac à poussière
- C Bouton de déblocage du bac à poussière
- D Support filtre
- E Filtre
- F Grille de sortie d'air
- G Filtre Hepa
- H Bouton de déblocage de la grille de sortie d'air
- I Interrupteur d'allumage et de réglage de la puissance
- J Bouton de déblocage de la poignée
- K Poignée
- L Dispositif d'enroulement du cordon
- M Corps du moteur
- N Cordon d'alimentation
- O Commutateur sur position brosse

Madame, Monsieur,

Merci pour la confiance que vous nous accordez par le choix d'un de nos produits.

Le Balai électrique Evolution de Ariete a été conçu pour que vous ayez moins d'efforts à fournir en faisant votre ménage quotidien.

La qualité des matériaux employés en font un outil de travail fiable.

Avant d'utiliser l'Evolution de Ariete, il est recommandé de lire attentivement ce mode d'emploi.

COMMENT MONTER L'APPAREIL



Attention

Eteindre l'appareil et le débrancher de la prise de courant avant de monter ou retirer des pièces.



- Saisir la poignée (K) sur le corps du moteur (M) de façon à entendre un "clic" (Fig. 2). Pour détacher la poignée du corps du moteur, appuyer sur le bouton de déblocage (J) et tirer la poignée vers le haut.
- Introduire la brosse (A) dans le corps du moteur. Appuyer légèrement de façon à percevoir un dé clic (Fig. 3).

MODE D'EMPLOI



Attention

Débrancher la prise de courant lorsqu'on n'utilise pas l'appareil.

- Dérouler complètement le cordon d'alimentation.
- Toujours saisir fermement le produit et s'assurer que l'interrupteur d'allumage soit sur OFF. Brancher la fiche dans la prise de courant.
- Appuyer sur l'interrupteur d'allumage (I). Tourner le bouton de réglage (l) et régler la puissance d'aspiration (Fig. 4).
- Nettoyer les sols de grande surface en poussant le balai en avant et en arrière: l'aspirateur pourra ainsi ramasser les fragments et la saleté jonchant le sol.
- Pousser le commutateur brosse (O) sur la position  pour nettoyer les surfaces dures comme les carrelages (Fig. 5). Pousser le commutateur brosse (O) sur la position  pour nettoyer les surfaces souples comme les tapis (Fig. 6).
- Appuyer sur l'interrupteur d'allumage (I) pour éteindre l'appareil.
- Ranger le cordon d'alimentation dans l'enrouleur (Fig. 12).



Attention

Eteindre immédiatement l'appareil si quelque chose est resté coincé dans la brosse comme un morceau d'étoffe, des franges de tapis, etc.

Contrôler périodiquement les filtres et les brosser et les remplacer si nécessaire.

NETTOYAGE



Attention

Ne jamais plonger le corps du moteur, la prise de courant et le câble électrique dans l'eau ou autres liquides. Utiliser un chiffon humide pour les nettoyer.

Eteindre l'appareil et le débrancher de la prise de courant avant de monter ou retirer des pièces et procéder au nettoyage.

- Nettoyer les parties en plastique avec un linge humide non abrasif et les sécher avec un linge sec. Ne faire pénétrer aucun type de liquide dans l'appareil. N'utilisez jamais de solvants car ils altèrent les parties en plastique.

Comment vider le bac à poussière

Nettoyer le bac à poussière (B) et le filtre (E) en temps utile; la puissance de l'aspiration sera réduite si le bac est plein ou le filtre.

- Appuyer sur le bouton de déblocage du bac à poussière (C). Incliner le bac et le déloger (Fig. 7).
- Extraire le support du filtre (D) du bac à poussière (Fig. 8). Extraire le filtre (E) du porte-filtre (Fig. 9). Nettoyer le porte-filtre et le filtre à l'eau.



Attention

Laver uniquement le filtre à l'eau claire, dans savon ni détergent.

- Vider le bac à poussière (B) dans un sac en plastique et le laver à l'eau.
- Bien faire sécher les composants et procéder au remontage.



Attention

Monter correctement le support (D) et le filtre (E) dans le bac à poussière avant de remettre l'appareil en marche.

- Assembler le bac à poussière au corps du moteur en le poussant à fond dans son logement, de façon à percevoir le déclic de l'insertion.

Comment nettoyer le filtre Hepa

Le filtre Hepa (G) est un filtre à haute efficacité qui élimine les impuretés et filtre les particules de tout genre, même les bactéries.

Le filtre se trouve sous les fentes par lesquelles l'air ressort.

- Appuyer sur le bouton de déblocage de la grille de sortie d'air (H). Incliner la grille et déloger le filtre (Fig. 10).
- Laver le filtre Hepa à l'eau (Fig. 11).



Attention

Laver uniquement le filtre Hepa à air à l'eau claire, sans savon ni détergent.

Il est de bonne norme de changer souvent le filtre (environ tous les 2-3 mois) pour éviter la circulation des bactéries dans l'air ambiant.

DIE BEDIENUNGSANLEITUNGEN VOR DEM GEBRAUCH AUFMERKSAM LESTEN.

- Das Gerät ist nur für den Hausgebrauch vorgesehen und darf nicht für gewerbliche oder industrielle Zwecke verwendet werden.
- Das Gerät entspricht der Europäischen Richtlinie 2006/95/EG und der EMV-Richtlinie 2004/108/EG.
- Das Gerät darf nicht in der Nähe von anderen Personen verwendet werden, noch darf es auf Augenhöhe, Ohrenhöhe usw. verwendet werden. Schwere Unfallgefahr.
- Das Gerät nicht der Witterung ausgesetzt lassen (Regen, Sonne, usw.).
- Die Verpackungsteile von Kindern fernhalten, da diese eine mögliche Gefahrenquelle bilden.
- Dieses Gerät ist NICHT geeignet für die Verwendung durch Personen mit eingeschränkter Wahrnehmung oder vermindert physischen oder geistigen Fähigkeiten oder einem Mangel an Erfahrung und Kenntnissen, sofern sie nicht durch eine für ihre Sicherheit verantwortliche Person beaufsichtigt und/oder bei der Bedienung angeleitet werden.
- Dieses Gerät darf von Kindern ab dem 8. Lebensjahr verwendet werden, unter der Bedingung, dass eine angemessene Aufsicht ausgeübt wird oder dass die Kinder über den sicheren Gebrauch des Gerätes unterrichtet worden und der entsprechenden Gefahren bewusst sind.
- Kinder dürfen mit dem Gerät nicht spielen.
- Das Gerät und das Stromkabel sollen außerhalb der Reichweite von Kindern, die jünger als 8 Jahren sind, gehalten werden.
- Kindern ab 8 Jahren dürfen Reinigungs- und Wartungseingriffe nur unter der Aufsicht von Erwachsenen ausüben.
- Bitte sicherstellen, dass das Stromkabel nicht mit warmen Teilen in Berührung kommt.
- Bevor das Gerät angeschlossen wird, muss kontrolliert werden, ob die Netzspannung den Angaben auf dem Typenschild des Geräts entspricht.
- Das Gerät muss an eine geerdete Steckdose angeschlossen werden.
- Das Gerät nie auf oder neben anderen Hitzequellen hinstellen.
- Die Schlitze des Gerätes müssen immer frei gehalten werden. Man muss vermeiden, dass der Luftstrom von irgenwelchen Gegenständen gesperrt wird.
- Die Öffnungen müssen frei von Staub, Fuseln, Haaren usw. gehalten werden.
- Das Gerät darf nicht ohne Filter verwendet werden.
- Keine heißen, rauchenden oder brennenden Gegenstände, wie Zigaretten, Streichhölzer oder noch sehr heiße Asche saugen.
- Kein entflammbares oder brennbares Material sammeln (volatile Flüssigkeiten, Benzin, Petroleum, usw.). Das Gerät darf nicht verwendet werden bei großen

Mengen Wasser.

- Das Gerät nicht in geschlossenen Räumen verwenden sowie bei Bestehen von Dämpfen aus Ölfarben, Lösungsmitteln oder Imprägnierungsmitteln, entzündlichem Staub oder anderen schädlichen oder explosiven Dämpfen.
- Keine schädlichen Stoffen sammeln (Bleichmittel, Ammoniak, Entstopfungsmittel, Säuren, usw.).
- Das Gerät, den Stecker und das Stromkabel nie in Wasser oder andere Flüssigkeiten tauchen. Zum reinigen ein feuchtes Tuch benutzen.
- Am Ende des Betriebes, das Gerät ausschalten. Vor der Montage/Demontage einiger seiner Bestandteile, sowie vor der Reinigung, muss man das Gerät immer ausgeschaltet sein.
- Immer darauf achten, dass die Hände gut trocken sind, bevor Schalter am Gerät betätigt bzw. eingestellt werden, oder bevor der Stecker oder die Speiseleitung angefasst wird.
- Nie den Stecker am Anschlusskabel aus der Steckdose ziehen.
- Das Versorgungskabel soll nicht mit scharfen Kanten bzw. Teilen in Kontakt kommen.
- Eventuelle Änderungen am Gerät, die nicht ausdrücklich vom Hersteller genehmigt worden sind, können die Sicherheit beeinträchtigen und führen zum Verfall der Garantie.
- Soll das Gerät als Abfall entsorgt werden, empfehlen wir es durch Abschneiden des Anschlusskabels unbrauchbar zu machen. Wir empfehlen außerdem die Geräteteile unschädlich zu machen, die besonders für Kinder beim Spielen mit dem Gerät gefährlich sein könnten.
- Das Gerät darf nicht benutzt werden, wenn das Stromkabel, der Stecker oder das Gerät selbst beschädigt sind. Um jegliches Risiko vorzubeugen, dürfen alle Reparaturen, einschließlich des Stromkabelwechsels, nur durch das Service Center Ariete bzw. autorisierte Ariete-Fachtechniker durchgeführt werden.

DIESE GEBRAUCHSANWEISUNG IMMER AUFBEWAHREN

GERÄTEBESCHREIBUNG

- A Teppich-Bürste/Fußboden-Bürste
- B Staubbehälter
- C Knopf für die Entriegelung des Staubbehälters
- D Filterhalter
- E Filter
- F Luftauslassrost
- G HEPA-Filter
- H Knopf für die Entriegelung des Luftauslassrosts
- I Ein-/Ausschaltknopf und Leistungsregler
- J Knopf für Griffentriegelung
- K Griff
- L Kabel-Aufwickelvorrichtung
- M Motorkörper
- N Versorgungskabel
- O Umschalter Bürsteposition

Sehr geehrte Kundin/sehr geehrter Kunde,

Hiermit möchten wir uns bei Ihnen für den Einkauf dieses Produktes bedanken.

Der elektrische Besen Evolution von Ariete wurde entwickelt, um die täglichen Reinigungsarbeiten zu erleichtern.

Dank der Qualität seiner Bestandteile wird er zu einem zuverlässigen Begleiter bei der täglichen Reinigung.

Bevor Sie der Evolution Ariete benutzen, empfehlen wir Ihnen, die vorliegenden Gebrauchsanweisungen sorgfältig zu lesen.

MONTAGE DES GERÄTES



Achtung

Bevor Sie die einzelnen Teile zusammen- bzw. ausbauen, schalten Sie bitte das Gerät aus und ziehen Sie den Stecker aus der Steckdose.



- Den Griff (K) auf die Motoreinheit einstecken (Abb. 2) bis er hörbar mit einem "Klick" einrastet (Abb. 2). Um den Griff aus der Motoreinheit abzunehmen, den Entriegelungsknopf (J) drücken und nach oben ziehen.
- Die Bürste (A) auf die Motoreinheit einstecken. Leicht drücken, bis sie hörbar einrastet (Abb. 3).

GEBRAUCHSANWEISUNGEN



Achtung

Wenn das Gerät nicht verwendet wird, ziehen Sie immer den Stecker aus der Steckdose.

- Das Versorgungskabel komplett ausrollen.
- Das Gerät immer am Griff halten und überprüfen, dass der Ein-/Ausschalter auf OFF steht. Den Stecker in die Steckdose stecken.
- Den Ein-/Ausschalter drücken (I). Den Regler (I) drücken und die Saugleistung einstellen (Abb. 4).
- Zum Reinigen von großen Flächen, die Bürste vorwärts und rückwärts schieben: Damit kann der Sauger den Schmutz vom Fußboden saugen.
- Den Bürstenumschalter (O) in Position  für harte Fußböden (Abb. 5) drücken. Den Bürstenumschalter (O) in Position  für weich Fußböden, wie die Teppiche, (Abb. 6) drücken.
- Den Ein-/Ausschalter drücken (I), um das Gerät auszuschalten.

- Das Versorgungskabel im Aufwicklerfach (Abb. 12) aufräumen.



Achtung

Wenn etwas in der Bürste stecken bleibt, wie z.B. ein Stück Stoff, die Fransen eines Teppichs, usw., das Gerät sofort ausschalten.

Die Filter regelmäßig prüfen, und wenn nötig, sie abbürsten oder ersetzen.

PFLEGE



Achtung

Die Motoreinheit, der Stecker und das Kabel dürfen nie in Wasser oder andere Flüssigkeiten eingetaucht werden. Mit einem feuchten Lappen reinigen.

Bevor Sie die einzelnen Teile zusammen- bzw. ausbauen oder vor der Reinigung, schalten Sie bitte das Gerät aus und ziehen Sie den Stecker aus der Steckdose.

- Die Plastikteile mit einem feuchten, nicht scheuernden Tuch reinigen und mit einem trockenen Tuch trocknen. Keine Flüssigkeiten in das Gerät eindringen lassen. Keine Lösungsmittel verwenden, da diese die Plastikteile beschädigen.

Die Entleerung des Staubbehälters

Den Staubbehälter (B) und den Filter (E) rechtzeitig reinigen; Bei verstopftem oder vollem Filter ist die Saugleistung niedrig.

- Den Knopf zur Entriegelung des Staubbehälters (C) drücken. Den Staubbehälter neigen und ihn aus seinem Sitz herausziehen (Abb. 7).
- Den Filterhalter (D) aus dem Staubbehälter ziehen (Abb. 8). Den Filter (E) aus dem Filterhalter herausziehen (Abb. 9). Filter und Filterhalter mit Wasser waschen.



Achtung

Den Filter nur mit reinem Wasser waschen, ohne Seife oder Reinigungsmittel zu verwenden.

- Den Staubbehälter (B) in einem Plastikbeutel entleeren und mit Wasser waschen.
- Alle Bestandteile gut trocknen lassen und wieder zusammenbauen.



Achtung

Den Halter (D) und den Filter (E) in den Staubbehälter korrekt montieren, dann das Gerät einschalten.

- Den Staubbehälter mit der Motoreinheit zusammenbauen, dabei sie hineinschieben, bis sie hörbar einrastet.

Reinigung des HEPA-Filters

Der HEPA-Filter (G) ist ein Hochleistungsfilter, der die Unreinheiten entfernt und Partikeln jeder Art, sogar Bakterien ausfiltert.

Der Filter befindet sich unter der Luftauslassöffnungen.

- Den Knopf zur Entriegelung des Luftauslassrosts drücken (H). Den Rost neigen und den Filter aus seinem Sitz herausziehen (Abb. 10).
- Den HEPA-Filter mit Wasser waschen (Abb. 11).



Achtung

Den HEPA-Filter nur mit reinem Wasser waschen, ohne Seife oder Reinigungsmittel zu verwenden.

Den Filter sollte oft gewechselt werden (ca. alle 2 bis 3 Monaten), um die Zirkulation der Bakterien in der Umweltluft zu vermeiden.

LEER ATENTAMENTE ESTAS INSTRUCCIONES.

- Este aparato ha sido proyectado solo para un uso privado y por lo tanto se debe considerar inadecuado para un uso comercial o industrial.
- El aparato cumple con la Norma 2006/95/EC y con la Directiva EMC 2004/108/EC.
- No hay que utilizar el aparato cerca de personas, ni levantarlo a la altura de ojos, orejas, etc. Peligro de lesiones graves.
- No dejar el aparato expuesto a los agentes atmosféricos (lluvia, sol, etc.).
- Los elementos del embalaje no se deben dejar al alcance de los niños, ya que podrían originar peligros.
- El aparato puede ser utilizado por personas con capacidades físicas, sensoriales o mentales reducidas, o bien con falta de experiencia o de conocimientos, sólo si están vigiladas por una persona responsable o si han recibido las instrucciones y comprendido los peligros presentes durante el uso del aparato.
- Este aparato puede ser utilizado por niños mayores de 8 años si están vigilados o si han recibido las instrucciones sobre el uso seguro del aparato y si comprenden los peligros implicados.
- Los niños no deben jugar con el aparato.
- Mantener el aparato y el cable de alimentación fuera del alcance de los niños de edad inferior a 8 años.
- Las operaciones de limpieza y mantenimiento por el usuario no deben ser efectuadas por los niños, a menos que sean mayores de 8 años y estén vigilados.
- Tener cuidado de que el cable de alimentación no entre en contacto con superficies calientes.
- Antes de conectar el aparato a la corriente eléctrica controlar que la tensión indicada en la etiqueta corresponda a la tensión de la red local.
- Conectar siempre el aparato a una toma de corriente con puesta a tierra.
- No colocar el aparato encima o cerca de fuentes de calor.
- No introducir ningún objeto en las aperturas del aparato y evitar que haya objetos que obstruyan el flujo de aire.
- Mantener las aperturas libres de polvo, pelusa, pelos, etc.
- No utilicen el aparato sin filtro.
- No hay que recoger objetos muy calientes o que están echando humo o quemando, como cigarrillos, fósforos o ceniza todavía caliente.
- No aspirar materiales inflamables o combustibles (líquidos volátiles, gasolina, queroseno, etc) ni utilizar en presencia de grandes cantidades de agua.
- No utilicen el aparato en ambientes cerrados y en presencia de vapores exhalados por pinturas al óleo o por solventes e impermeabilizantes, por polvo inflamable u otros vapores tóxicos o explosivos.
- No aspirar materiales tóxicos (lejía, amoníaco, líquido de drenaje de tuberías, ácidos, etc).

- No sumergir nunca el aparato, el enchufe, y el cable eléctrico en agua u otros líquidos, usar un trapo húmedo para la limpieza.
- Apagar el aparato una vez terminado su uso y antes de insertar o quitar piezas individuales o antes de efectuar su limpieza.
- Asegurarse de que las manos estén bien secas antes de utilizar o regular los interruptores colocados en el aparato o antes de tocar el enchufe y las conexiones de alimentación.
- No desconectar el enchufe de la toma de corriente tirando del cable.
- No dejen rozar el cable de alimentación en esquinas o partes afiladas.
- Cualquier modificación de este producto, no autorizada expresamente por el fabricante, puede ser peligroso y lleva a la caducidad de la garantía de uso.
- Si se decide dejar de utilizar el aparato, antes de tirarlo a la basura se recomienda cortar el cable de alimentación. Se recomienda además eliminar las partes del aparato que puedan originar peligro, especialmente para los niños, que podrían utilizarlo para sus juegos.
- No utilizar el aparato si el cable de alimentación o el enchufe están dañados, o si el aparato presenta defectos. Todos los arreglos, incluida la sustitución del cable de alimentación, deben ser efectuados exclusivamente por el Centro de Servicio Ariete o por técnicos autorizados Ariete, para evitar cualquier riesgo.

GUARDAR SIEMPRE ESTAS INSTRUCCIONES

DESCRIPCIÓN DEL APARATO

- A Cepillo para alfombras/suelos
- B Contenedor del polvo
- C Botón de desbloqueo del contenedor del polvo
- D Soporte del filtro
- E Filtro
- F Rejilla de salida del aire
- G Filtro HEPA
- H Botón de desbloqueo de la rejilla de salida del aire
- I Interruptor de encendido y ajuste de potencia
- J Botón de desbloqueo del mango
- K Asa
- L Enrollador del cable
- M Cuerpo motor
- N Cable de alimentación
- O Botón de cambio de la posición del cepillo

Estimado Cliente,

Le agradecemos la confianza depositada en nosotros a través de la compra de este producto.

La Escoba eléctrica Evolution de Ariete ha sido diseñada para asegurar la menor fatiga en el trabajo de limpieza diario.

La calidad de los materiales con los que ha sido realizada hacen que sea una compañera de trabajo muy fiable.

Antes de utilizar Evolution de Ariete aconsejamos una lectura atenta de este manual de instrucciones.

CÓMO MONTAR EL APARATO



Atención

Apagar el aparato y sacar la clavija de la toma de corriente antes de insertar o quitar las piezas.



- Introducir el mango (K) en el cuerpo motor (M) hasta oír un "clic" (Fig 2). Para desconectar el mango del cuerpo motor, presionar el botón de desbloqueo (J) y tirar el mango hacia arriba.
- Introducir el cepillo (A) en el cuerpo motor. Presionar ligeramente hasta oír un "clic" (Fig 3).

INSTRUCCIONES DE USO



Atención

Sacar la clavija de la toma de corriente cuando el aparato no se utiliza.

- Desenrollar completamente el cable de alimentación.
- Empuñar siempre el producto para utilizarlo y controlar que el interruptor de encendido esté en la posición OFF. Enchufe el aparato a la corriente.
- Presionar el interruptor de encendido (I). Girar el regulador (I) y seleccionar la potencia de aspiración (Fig 4).
- Limpiar las superficies grandes empujando el cepillo adelante y atrás: esto permite que la aspiradora recoja los fragmentos y la suciedad del suelo.
- Presionar el botón de cambio de posición del cepillo (O) en la posición  para limpiar superficies duras como los suelos (Fig 5). Presionar el botón de cambio de posición del cepillo (O) en la posición  para limpiar superficies blandas como las alfombras (Fig 6).
- Presionar el interruptor de encendido (I) para apagar el aparato.
- Colocar el cable de alimentación en el enrollable (Fig 12).



Atención

Apagar enseguida el aparato si algo queda atascado en el interior del cepillo, como un trozo de tela, los flecos de una alfombra, etc.

Controlar regularmente los filtros y, si es necesario, cepillarlos o reemplazarlos.

LIMPIEZA



Atención

No hay que sumergir nunca el cuerpo motor, la clavija y el cable eléctrico en agua u otros líquidos. Utilizar un trapo húmedo para limpiarlos.

Apagar el aparato y sacar la clavija de la toma de corriente antes de insertar o quitar las piezas y antes de efectuar la limpieza.

- Limpiar las partes de plástico con un paño húmedo no abrasivo y secarlas con un paño seco. No dejar que entre ningún tipo de líquido en el aparato. No utilizar solventes que dañen las partes de plástico.

Cómo vaciar el contenedor del polvo

Limpiar el contenedor del polvo (B) y el filtro (E) a tiempo; si el contenedor está lleno o el filtro está obstruido la potencia de aspiración se reduce.

- Presionar el botón de desbloqueo del contenedor del polvo (C). Inclinar el contenedor y sacarlo de su asiento (Fig 7).
- Extraer el soporte del filtro (D) del portafiltro (Fig 8). Extraer el filtro (E) del portafiltro (Fig 9). Limpiar el portafiltro y el filtro con agua.



Atención

Lavar el filtro sólo con agua limpia, sin utilizar jabones ni detergentes.

- Vaciar el contenedor del polvo (B) en una bolsa de plástico y lavarlo con agua.
- Dejar secar bien todos los componentes y volver a montarlos.



Atención

Montar correctamente el soporte (D) y el filtro (E) en el contenedor del polvo antes de poner en marcha el aparato.

- Ensamblar el contenedor del polvo al cuerpo motor empujándolo hasta oír el "clic" que indica su introducción correcta.

Cómo limpiar el filtro HEPA

El filtro HEPA (G) es un filtro de alta eficiencia que elimina las impurezas y filtra partículas de todo tipo, incluso las bacterias.

El filtro se encuentra debajo de las hendiduras de salida del aire.

- - Presione el botón de desbloqueo de la rejilla de salida del aire (H). Incline la rejilla y saque el filtro de su alojamiento (Fig. 10).
- Lavar el filtro HEPA con agua (Fig 11).



Atención

Lavar el filtro HEPA sólo con agua limpia, sin utilizar jabones ni detergentes.

Es aconsejable cambiar a menudo el filtro (cada 2-3 meses) para evitar la circulación de las bacterias en el aire del ambiente.

LER CUIDADOSAMENTE ESTAS INSTRUÇÕES.

- Este aparelho foi concebido somente para um uso privado e deve ser considerado inadequado o uso para utilização comercial ou industrial.
- Este aparelho está em conformidade com a directiva 2006/95/EC e com a Directiva EMC 2004/108/EC.
- Não usar o aparelho em proximidade de pessoas, nem elevá-lo à altura dos olhos, orelhas etc. Perigo de acidentes graves.
- Não expor o aparelho a agentes atmosféricos (chuva, sol, etc...).
- Não deixar os elementos da embalagem ao alcance de crianças pois constituem potenciais fontes de perigo.
- O aparelho pode ser usado por pessoas com capacidades físicas, sensoriais ou mentais reduzidas, ou com falta de experiência ou conhecimento, somente quando supervisionadas por uma pessoa responsável ou se tiverem recebido e compreendido as instruções e os perigos presentes durante o uso do aparelho.
- Este aparelho pode ser utilizado por crianças de 8 anos, ou mais, com a orientação de um adulto ou se tiverem recebido instruções relativas a este aparelho em total segurança e se puderem compreender os possíveis perigos.
- As crianças não devem brincar com o aparelho.
- Manter sempre o aparelho e o cabo de alimentação fora do alcance de crianças de idade inferior a 8 anos.
- As operações de limpeza e de manutenção por parte do utilizador não devem ser efetuadas por crianças exceto se estas forem maiores de 8 anos e atuarem com a orientação de um adulto.
- Prestar atenção para que o cabo de alimentação não entre em contacto com superfícies quentes.
- Antes de conectar o aparelho à rede de alimentação, certificar-se que a tensão indicada na placa corresponda àquela da rede local.
- Conectar sempre o aparelho a uma tomada ligada a terra.
- Não colocar o aparelho sobre ou próximo de fontes calor.
- Não inserir nenhum objeto nas aberturas do aparelho e evitar que objetos possam obstruir o fluxo de ar.
- Manter as aberturas limpas e sem poeira, lanugem, cabelos etc.
- Não usar o aparelho sem filtro.
- Não recolher objectos muito quentes, fumegantes ou que estejam queimando como cigarros, fósforos ou cinzas ainda quentes.
- Não recolher materiais inflamáveis ou combustível (líquidos voláteis, gasolina, querosene etc) nem utilizar se houver presença de grande quantidade de água.
- Não usar o aparelho em ambientes fechados e em presença de vapores que emanam de tintas a óleo ou de solventes ou impermeabilizantes, de pó inflamável ou outros vapores tóxicos ou explosivos.

- Não recolher material tóxico (lixívia, amoníaco, produtos para desentupir ralos, ácidos etc).
- Nunca mergulhar o aparelho, a tomada e o cabo eléctrico em água ou outros líquidos; usar um pano húmido para a limpeza dos mesmos.
- Desligar o aparelho quando terminar de utilizá-lo e antes de inserir ou retirar suas partes ou quando limpar o mesmo.
- Deve-se sempre secar bem as mãos antes de utilizar ou regular os interruptores colocados no aparelho ou antes de tocar a tomada e as ligações de alimentação.
- Não desligar a tomada do ponto de corrente puxando-a pelo cabo.
- Não deixar o cabo de alimentação em contacto com cantos vivos ou partes cortantes.
- Possíveis modificações feitas a este produto, não expressamente autorizadas pelo fabricante, podem levar à falta de segurança e fazer com que a garantia de utilização por parte do utilizador seja anulada.
- No momento em que decidir não utilizar mais o aparelho, recomendamos cortar o cabo de alimentação para que não possa mais funcionar. Recomendamos fazer com que suas partes susceptíveis a constituir perigo, principalmente para crianças que poderiam utilizar o aparelho para brincar, tornem-se inócuas.
- Não usar o aparelho se o cabo eléctrico ou a tomada estiverem danificados ou se o próprio aparelho resultar defeituoso. Todas as reparações, incluída a substituição do cabo de alimentação, devem ser realizadas somente por Centros de Assistência Ariete ou por técnicos autorizados Ariete, de modo a prevenir qualquer perigo.

CONSERVAR ESTAS INSTRUÇÕES

DESCRIÇÃO DO APARELHO

- A Escova para tapetes/pisos
- B Depósito para a poeira
- C Botão para liberar o recipiente da poeira
- D Suporte do filtro
- E Filtro
- F Grade de saída do ar
- G Filtro Hepa
- H Botão de desbloqueio da grade de saída do ar
- I Interruptor liga/desliga e regulador de potência
- J Botão para liberar o cabo
- K Pega
- L Enrolador de cabos
- M Corpo motor
- N Cabo de alimentação
- O Comutador de posição da escova

Prezado Cliente,

Gostaríamos de agradecer por sua confiança ao adquirir este produto.

O Aspirador vertical Evolution da Ariete foi projetado para garantir o menor esforço durante a limpeza diária de sua casa.

A qualidade dos materiais com os quais foi realizado o tornam uma ajuda confiável para este trabalho.

Antes de utilizar o Evolution da Ariete recomenda-se uma leitura atenta do presente livrete de instruções.

COMO MONTAR O APARELHO



Atenção

Desligar o aparelho e extrair a ficha da tomada de corrente antes de inserir ou retirar alguma parte do mesmo.



- Inserir a pega (K) no corpo do motor (M) até ouvir um "clique" (Fig 2). Para liberar o cabo do corpo do motor deve-se pressionar o botão (J) e puxar a pega para cima.
- Inserir a escova (A) no corpo do motor. Pressionar levemente até ouvir um disparo (Fig 3).

INSTRUÇÕES DE USO



Atenção

Desligar a ficha da tomada de corrente quando o aparelho não for utilizado.

- Desenrolar totalmente o cabo de alimentação.
- Segurar sempre o produto pela pega e certificar-se que o interruptor liga-desliga esteja na posição OFF. Introduza a ficha na tomada de alimentação.
- Pressionar o interruptor liga-desliga (I). Girar o regulador (l) e selecionar a potência de aspiração (Fig 4).
- Limpar as superfícies amplas empurrando a escova para frente e para trás: isto permite que o aspirador recolha os fragmentos e a sujeira do piso.
- Pressionar o comutador da escova (O) para a posição  para a limpeza de superfícies duras como pisos (Fig 5). Pressionar o comutador da escova (O) para a posição  para a limpeza de superfícies macias como tapetes (Fig 6).
- Pressionar o interruptor liga-desliga (I) para desligar o aparelho.
- Guardar o cabo de alimentação em seu compartimento (Fig 12).



Atenção

Desligar logo o aparelho quando perceber que algo ficou preso ou enrolado dentro da escova, como um pedaço de tecido, as franjas do tapete etc.

Verificar periodicamente os filtros e, se necessário, escová-los ou substituí-los.

LIMPEZA



Atenção

Não mergulhar o corpo do motor, a ficha ou o cabo elétrico em água ou outros líquidos. Usar um pano úmido para a limpeza dos mesmos.

Desligar o aparelho e extrair a ficha da tomada de corrente antes de inserir ou retirar alguma destas partes e antes de limpá-las.

- Limpar as partes de plástico com um pano húmido não abrasivo e enxugar as mesmas com um pano seco. Não deixe que nenhum tipo de líquido entre no aparelho. Nunca usar solventes que danifiquem as partes de plástico.

PT

Como esvaziar o depósito da poeira

Limpar o depósito da poeira (B) e o filtro (E) em tempo útil; a potência de aspiração será reduzida se o depósito estiver cheio ou se o filtro estiver obstruído.

- Pressionar o botão para liberar o depósito da poeira (C). Incliná-lo e extrai-lo de seu alojamento (Fig 7).
- Extrair o suporte do filtro (D) do depósito da poeira (Fig 8). Extrair o filtro (E) do portafiltro (Fig 9). Limpar o portafiltro e o filtro com água.



Atenção

Lavar o filtro somente com água limpa, sem usar sabão ou detergente.

- Esvaziar o depósito da poeira (B) em um saco de plástico e lavá-lo com água.
- Secar bem todos os componentes e continuar a montagem.



Atenção

Montar corretamente o suporte (D) e o filtro (E) no depósito da poeira antes de ligar o aparelho.

- Montar o depósito da poeira no corpo do motor empurrando até ouvir o disparo relativo à correta montagem.

PT

Como limpar o filtro Hepa

O filtro Hepa (G) é um filtro de alta eficiência que remove as impurezas e filtra partículas de todos os tipos e até mesmo bactérias.

O filtro se encontra abaixo das aberturas de saída do ar.

- Pressionar o botão de desbloqueio da grade de saída do ar (H). Incliná-la e extrair o filtro de sua sede (Fig. 10).
- Lavar o filtro Hepa com água (Fig 11).



Atenção

Lavar o filtro Hepa somente com água limpa, sem usar sabão ou detergente.

É aconselhável trocar o filtro frequentemente (a cada 2-3 meses, aproximadamente) para evitar a circulação de bactérias no ar do ambiente.

LEES DEZE INSTRUCTIES AANDACHTIG DOOR.

- Dit apparaat is uitsluitend voor privégebruik ontworpen, en moet dus als ongeschikt worden geacht voor commerciële of industrieel gebruik.
- Het apparaat is conform aan de EG-richtlijn 2006/95 en de richtlijn EMC-richtlijn 2004/108/ EG.
- Gebruik het apparaat niet in de buurt van personen en til het niet op ter hoogte van ogen, oren, enz. Gevaar voor ernstig letsel.
- Stel het apparaat niet bloot aan weersinvloeden (regen, zon enz.).
- Houd de verpakkingsmaterialen buiten het bereik van kinderen, aangezien deze een bron van gevaar kunnen vormen.
- Het apparaat kan worden gebruikt door personen met beperkte lichamelijke, zintuiglijke of geestelijke vermogens, of personen zonder ervaring en kennis, maar uitsluitend als ze door een verantwoordelijke persoon worden gevolgd of als ze goede instructies hebben gekregen en ze de instructies en gevaren bij het gebruik van het apparaat hebben begrepen.
- Het apparaat kan onder toezicht worden gebruikt door kinderen die ouder zijn dan 8 jaar , of wanneer ze goede instructies hebben gekregen over een veilig gebruik van het apparaat en ze de gevaren begrijpen, die het gebruik ervan met zich meebrengt.
- Kinderen mogen niet met het apparaat spelen.
- Houd het apparaat en de stroomkabel altijd buiten bereik van kinderen jonger dan 8 jaar.
- Reinigings- en onderhoudswerkzaamheden door de gebruiker mogen niet door kinderen worden verricht, tenzij ze ouder zijn dan 8 jaar en dit onder toezicht gebeurt.
- Kijk uit dat de stroomkabel niet in aanraking komt met hete oppervlakken.
- Controleer, alvorens het apparaat op het lichtnet aan te sluiten, of de op het plaatje aangegeven spanning overeenkomt met de spanning van het lokale lichtnet.
- Sluit het apparaat altijd aan op een geaard stopcontact.
- Zet het apparaat niet op of in de buurt van warmtebronnen.
- Doe geen voorwerpen in de openingen van het apparaat en voorkom dat voorwerpen de luchtstroom blokkeren.
- Houd de openingen vrij van stof, pluizen, haren, enz.
- Gebruik het apparaat niet zonder filter.
- Zuig geen hete voorwerpen op, of voorwerpen waar rook vanaf komt, of die branden, zoals sigaretten, lucifers of nog warme as.
- Zuig geen brandbaar materiaal of brandstof op (vluchtige vloeistoffen, benzine, kerosine, enz.) en gebruik het apparaat niet in aanwezigheid van grote hoeveelheden water.

- Gebruik het apparaat niet in gesloten ruimtes en bij dampen van olieverf, oplosmiddelen of waterafstotende lakken, brandbare stof of andere giftige of explosieve stoffen.
- Zuig geen giftig materiaal op (bleekmiddel, ammoniak, ontstoppingsmiddelen, zuur, enz.).
- Dompel de behuizing van het product, de stekker en de stroomkabel nooit in water of andere vloeistoffen. Gebruik een vochtig doekje om ze schoon te maken.
- Schakel het apparaat altijd uit als u er klaar mee bent en voordat u de afzonderlijke onderdelen erop zet of er vanaf haalt, of voordat u het schoonmaakt.
- Verzeker u ervan dat uw handen altijd goed droog zijn voordat u het apparaat gebruikt, de schakelaars op het apparaat instelt, of voordat u aan de stekker en de stroomaansluitingen komt.
- Haal de stekker niet uit het stopcontact door aan de kabel te trekken.
- Laat de stroomkabel niet in de buurt van scherpe hoeken of scherpe delen lopen.
- Door eventuele wijzigingen aan dit product, waarvoor de fabrikant geen uitdrukkelijke toestemming heeft gegeven, wordt de veiligheid ervan niet langer gegarandeerd en komt de garantie voor de gebruiker te vervallen.
- Mocht u dit apparaat willen weggooien, dan bevelen wij aan om het onbruikbaar te maken door het stroomsnoer door te snijden. Verder bevelen wij aan om de delen van het apparaat die gevaar kunnen opleveren onschadelijk te maken, met name voor kinderen die het apparaat kunnen gebruiken om ermee te spelen.
- Gebruik het apparaat niet als de stroomkabel of de stekker beschadigd zijn, of als het apparaat zelf defect is. Alle reparaties, waaronder ook de vervanging van de stroomkabel, dienen uitsluitend te worden verricht door een Ariete Service-dienst of door Ariete vakmensen, om iedere vorm van gevaar te voorkomen.

BEWAAR DEZE INSTRUCTIES ALTIJD

BESCHRIJVING VAN HET APPARAAT

- A Tapijt/vloerborstel
- B Stofreservoir
- C Ontgrendelknop stofreservoir
- D Filtersteun
- E Filter
- F Luchtuitlaatrooster
- G Hepafilter
- H Ontgrendelknop luchtuitlaatrooster
- I Aan/uitknop en zuigkrachtregelaar
- J Ontgrendelknop handgreep
- K Handgreep
- L Kabelopslag
- M Motorbehuizing
- N Stroomkabel
- O Schakelaar voor de stand van de borstel

Beste klant.

Wen danken u voor het vertrouwen dat u in ons heeft gesteld door dit product te kopen.

De steelstofzuiger Evolution van Ariete is ontworpen om u zo weinig mogelijk inspanning te garanderen bij het verrichten van de dagelijkse schoonmaakwerkzaamheden.

De kwaliteit van de materialen waarmee hij is gemaakt, zorgen ervoor dat hij een betrouwbare hulp bij uw werkzaamheden is.

Voordat u Evolution van Ariete gebruikt, raden we aan deze handleiding aandachtig door te lezen.

HET APPARAAT MONTEREN



Let op

Schakel het apparaat uit en haal de stekker uit het stopcontact voordat u de afzonderlijke onderdelen aanbrengt of verwijdert.



- Steek de handgreep (K) in het motorhuis (M) tot u een klik hoort (Fig 2). Om de handgreep van het motorhuis te koppelen, drukt u op de ontgrendelknop (J) en trekt u de handgreep omhoog.
- Steek de borstel (A) in het motorhuis. Oefen een beetje druk uit tot u een klik hoort (Fig 3).

GEbruIKSAANWIJZING



Let op

Haal de stekker uit het stopcontact wanneer het apparaat niet wordt gebruikt.

- Wikkel het stroomsnoer helemaal af.
- Pak het product altijd goed vast en controleer of de aan/uitknop op de OFF-stand staat. Steek de stekker in het stopcontact.
- Druk op de aan/uitknop (I). Draai aan de regelaar (I) en stel de zuigkracht in (Fig 4).
- Reinig de grote oppervlakken door de borstel heen en weer te bewegen: hierdoor kan de stofzuiger deeltjes en het vuil van de vloer opzuigen.
- Druk de schakelaar van de borstel (O) op stand  voor de reiniging van harde oppervlakken, zoals de vloeren (Fig 5). Druk de schakelaar van de borstel (O) op stand  voor de reiniging van zachte oppervlakken zoals de vloerkleden (Fig 6).
- Druk op de aan/uitknop (I) om het apparaat uit te zetten.

- Berg de stroomkabel in de kabelopslag (Fig 12) op.



Let op

Zet het apparaat onmiddellijk uit wanneer iets in de borstel blijft hangen, zoals een stuk stof, de franjes van een vloerkleed, enz.

Controleer de filters regelmatig en indien nodig borstelt u ze af of vervangt u ze.

REINIGEN



Let op

Dompel het motorhuis, de stekker en de stroomkabel niet in water of andere vloeistoffen. Gebruik een vochtige doek om ze schoon te maken.

Schakel het apparaat uit en haal de stekker uit het stopcontact voordat u de afzonderlijke onderdelen aanbrengt of verwijdt en voordat u ze schoonmaakt.

- Reinig de kunststof delen met een vochtige, niet schurende lap en droog ze met een droge lap. Zorg ervoor dat geen enkele soort vloeistof in het apparaat terechtkomt. Gebruik nooit oplosmiddelen die de plastic delen beschadigen.

Het stofreservoir legen

Leeg het stofreservoir (B) en maak het filter op tijd stofvrij (E); de zuigkracht neemt af wanneer het reservoir vol of het filter verstopt is.

- Druk op de ontgrendelknop van het stofreservoir (C). Zet de houder schuin en neem hem van zijn plaats (Fig 7).
- Haal de filtersteun (D) uit het stofreservoir (Fig 8). Neem het filter (E) uit de filterhouder (Fig 9). Maak de filterhouder en het filter met water schoon.



Let op

Was het filter alleen met schoon water, zonder zeep of schoonmaakmiddelen te gebruiken.

- Haal het stof uit het stofreservoir (B), doe het in een plastic zak en was het reservoir met water.
- laat alle onderdelen goed opdrogen en zet alles vervolgens weer in elkaar.



Let op

Monteer de steun (D) en het filter (E) op de juiste manier in het stofreservoir voordat u het apparaat aanzet.

- Bevestig het stofreservoir op het motorhuis door het erop te drukken tot u een klik hoort ten teken dat het goed is aangebracht.

Het hepafilter schoonmaken

Het hepafilter (G) is een filter met hoog rendement dat alle onzuiverheden verwijdt en alle soorten deeltjes filtert, zelfs bacteriën.

Het filter bevindt zich onder de gleuven waar de lucht uitkomt.

- Druk op de ontgrendelknop van het luchtuitlaatrooster (H). Houd het rooster schuin en neem het filter van zijn plaats (Fig. 10).
- Was het hepafilter met water (Fig. 11).



Let op

Was het hepafilter alleen met schoon water, zonder zeep of schoonmaakmiddelen te gebruiken.

Het is een goede zaak het filter vaak te vervangen (ongeveer om de 2-3 maanden) om te voorkomen dat bacteriën in de omgeving kunnen gaan circuleren.

ΣΗΜΑΝΤΙΚΕΣ ΠΡΟΕΙΔΟΠΟΙΗΣΕΙΣ

ΔΙΑΒΑΣΤΕ ΠΡΟΣΕΚΤΙΚΑ ΤΙΣ ΠΑΡΑΚΑΤΩ ΟΔΗΓΙΕΣ.

- Η συσκευή προορίζεται αποκλειστικά για οικιακή χρήση και δεν πρέπει να χρησιμοποιείται για εμπορικούς ή βιομηχανικούς σκοπούς.
- Η συσκευή αυτή συμμορφώνεται με την οδηγία 2006/95/ΕΟΚ και την Οδηγία ΗΜΣ 2004/108/ΕΟΚ.
- Μην χρησιμοποιείτε τη συσκευή κοντά σε άτομα και μην την ανασηκώνετε ποτέ στο ύψος των ματιών, των αυτιών, κ.ο.κ. Κίνδυνος σοβαρών ατυχημάτων.
- Μην αφήνετε τη συσκευή εκτεθειμένη στους ατμοσφαιρικούς παράγοντες (βροχή, ήλιο, κλπ.).
- Τα υλικά συσκευασίας δεν πρέπει να εγκαταλείπονται στη διάθεση μικρών παιδιών, δεδομένου ότι αποτελούν πηγή κινδύνου.
- Η χρήση της συσκευής επιτρέπεται σε άτομα με ειδικές ανάγκες, ή σε άτομα που δεν έχουν την απαιτούμενη πείρα, μονάχα εφόσον επιτηρούνται από ένα υπεύθυνο άτομο, ή εφόσον έχουν λάβει και κατανοήσει τις οδηγίες και τους κινδύνους που παρουσιάζονται κατά την χρήση της συσκευής.
- Η συσκευή αυτή μπορεί να χρησιμοποιηθεί από παιδιά πάνω των 8 ετών εφόσον επιτηρούνται ή έχουν λάβει και κατανοήσει τις οδηγίες και τους κινδύνους που παρουσιάζονται κατά την χρήση της συσκευής.
- τα παιδιά δεν πρέπει να παίζουν με τη συσκευή.
- Μην επιτρέπετε σε παιδιά μικρότερα από 8 χρονών να πλησιάζουν τη συσκευή και το ηλεκτρικό καλώδιο.
- Οι εργασίες καθαρισμού και συντήρησης της συσκευής που είναι αρμοδιότητα του χρήστη, δεν επιτρέπονται σε παιδιά κάτω των 8 ετών χωρίς την επίβλεψη ενός ενήλικα.
- Προσέξτε το ηλεκτρικό καλώδιο να μην έρχεται σε επαφή με ζεστές επιφάνειες.
- Πριν βάλετε το φισ του καλωδίου στην πρίζα, βεβαιωθείτε πως η τάση που αναφέρεται στην πινακίδα τεχνικών χαρακτηριστικών της συσκευής, αντιστοιχεί στην τάση του δικτύου της περιοχής σας.
- Να χρησιμοποιείτε πάντα μια γειωμένη πρίζα.
- Μην τοποθετείτε την συσκευή πάνω ή κοντά σε πηγές θερμότητας.
- Μην εισάγετε κανένα αντικείμενο στα ανοίγματα της συσκευής και αποφύγετε την παρεμπόδιση της ροής του αέρα από οποιοδήποτε αντικείμενο.
- Να διατηρείτε τα ανοίγματα ελεύθερα από σκόνη, χνούδια, τρίχες, κ.λπ.
- Μη χρησιμοποιείτε τη συσκευή χωρίς φίλτρο.
- Μην χρησιμοποιείτε τη συσκευή για να μαζέψετε πολύ ζεστά αντικείμενα, ή αναμμένα τσιγάρα, σπύρτα και στάχτη που είναι ακόμα ζεστή.
- Μην χρησιμοποιείτε τη συσκευή για την αναρρόφηση εύφλεκτων υλικών ή καυσίμων (πηθητικά υγρά, βενζίνη, κηροζίνη, κ.λπ.) και όταν υπάρχει μεγάλη ποσότητα νερού.
- Μη χρησιμοποιείτε τη συσκευή σε κλειστούς χώρους, με αναθυμιάσεις από

λαδομπογιές ή διαλύτες ή αδιαβροχοποιητικά υλικά, εύφλεκτες σκόνες ή άλλα τοξικά ή εκρηκτικά αέρια.

- Μην χρησιμοποιείτε τη συσκευή για την αναρρόφηση τοξικών υγρών (χλωρίνη, αμμωνία, υγρό απόφραξης νιπτήρων, οξέα, κ.λπ.).
- Μην βυθίζετε ποτέ τη συσκευή, το φως και το ηλεκτρικό καλώδιο σε νερό ή άλλα υγρά. Να χρησιμοποιείτε ένα υγρό πανί για τον καθαρισμό τους.
- Να σβήνετε τη συσκευή όταν ολοκληρώσετε τις εργασίες και πριν τοποθετήσετε ή αφαιρέσετε κάποιο εξάρτημα, ή πριν εκτελέσετε τις εργασίες καθαρισμού.
- Βεβαιωθείτε πως τα χέρια σας είναι στεγνά, πριν χρησιμοποιήσετε την συσκευή ή πριν ρυθμίσετε τους διακόπτες της, ή πριν αγγίξετε το φως ή τις ηλεκτρικές συνδέσεις.
- Μην τραβάτε ποτέ το καλώδιο για να το βγάλετε από την πρίζα.
- Το ηλεκτρικό καλώδιο δεν πρέπει να τρίβεται σε αιχμηρές γωνιές ή άλλα αιχμηρά αντικείμενα.
- Οι τυχόν τροποποιήσεις αυτού του προϊόντος που δεν είναι εγκεκριμένες από τον κατασκευαστικό οίκο, έχουν σαν επακόλουθο την παύση ισχύος της εγγύησης και την ασφάλεια της ίδιας της συσκευής.
- Αν αποφασίσετε να πετάξετε τη συσκευή, πρέπει να την αχρηστεύσετε κόβοντας το καλώδιο τροφοδοσίας. Συνιστάται επίσης να καταστήσετε ακίνδυνα τα μέρη της συσκευής που μπορεί να αποτελέσουν πηγή κινδύνου, ιδιαίτερα για μικρά παιδιά που μπορεί να παίξουν με τη συσκευή.
- Μην χρησιμοποιείτε τη συσκευή αν παρουσιάζει κάποια ανωμαλία, ή υπάρχει ζημιά ή φθορά στο ηλεκτρικό καλώδιο ή το φως του. Όλες οι επισκευές και η αντικατάσταση του ηλεκτρικού καλωδίου, πρέπει να εκτελούνται αποκλειστικά από εξουσιοδοτημένα κέντρα τεχνικής υποστήριξης (Σέρβις) ή από τεχνικούς της Ariete, ώστε να αποφεύγεται οποιοσδήποτε κίνδυνος.

ΦΥΛΑΞΤΕ ΤΙΣ ΟΔΗΓΙΕΣ ΑΥΤΕΣ

ΠΕΡΙΓΡΑΦΗ ΤΗΣ ΣΥΣΚΕΥΗΣ

- A Βούρτσα για χαλιά/δάπεδα
- B Δοχείο σκόνης
- C Κουμπί απελευθέρωσης του δοχείου σκόνης
- D Βάση φίλτρου
- E Φίλτρο
- F Γρίλια εξόδου του αέρα
- G Φίλτρο υψηλής αποδοτικότητας (Hera)
- H Κουμπί απελευθέρωσης της γρίλιας εξόδου του αέρα
- I Διακόπτης λειτουργίας και ρυθμιστής ισχύος
- J Κουμπί απελευθέρωσης χειρολαβής
- K Χειρολαβή
- L Εξάρτημα περιτύλιξης καλωδίου
- M Σώμα κινητήρα (μοτέρ)
- N Καλώδιο τροφοδοσίας
- O Επιλογέας θέσης βούρτσας

Αγαπητέ Πελάτη,

Σας ευχαριστούμε για την εμπιστοσύνη που μα δείξατε, αγοράζοντας αυτή τη συσκευή.

Η ηλεκτρική σκούπα Evolution της Ariete είναι σχεδιασμένη έτσι ώστε να εξασφαλίζει την εκτέλεση της καθημερινής καθαριότητας με ελάχιστο κόπο.

Η ποιότητα των υλικών που χρησιμοποιήθηκαν για την κατασκευή της σκούπας, την καθιστούν μια αξιόπιστη βοηθό στις εργασίες καθαριότητας.

Πριν χρησιμοποιήσετε την Evolution της Ariete, συνιστούμε να διαβάσετε προσεκτικά αυτό το εγχειρίδιο οδηγιών.

ΠΩΣ ΝΑ ΣΥΝΑΡΜΟΛΟΓΗΣΕΤΕ ΤΗ ΣΥΣΚΕΥΗ



Προσοχή

Πριν την τοποθέτηση ή την αφαίρεση κάποιου εξαρτήματος να σβήνετε τη συσκευή και να βγάξετε το φως από την πρίζα.

- Περάστε τη χειρολαβή (K) στο σώμα του κινητήρα (M) μέχρι να ακούσετε ένα χαρακτηριστικό ήχο που σημαίνει πως «κούμπωσε» (Εικ 2). Για να αποσυνδέσετε τη χειρολαβή από το σώμα του κινητήρα, πατήστε το κουμπί απελευθέρωσης (J) και τραβήξτε προς τα πάνω τη χειρολαβή.
- Περάστε τη βούρτσα (A) στο σώμα του κινητήρα. Πιέστε ελαφρά μέχρι να ακούσετε ένα χαρακτηριστικό ήχο που σημαίνει πως «κούμπωσε» (Εικ 3).

ΟΔΗΓΙΕΣ ΓΙΑ ΤΗ ΧΡΗΣΗ



Προσοχή

Να βγάξετε το φως από την πρίζα, όταν δεν χρησιμοποιείται η συσκευή.

- Ξετυλίξτε τελείως το ηλεκτρικό καλώδιο.
- Να πιάνετε πάντα τη συσκευή από τη χειρολαβή και να βεβαιώνετε πως ο διακόπτης λειτουργίας είναι γυρισμένος στην θέση OFF. Βάλτε το φως στην πρίζα.
- Πατήστε τον διακόπτη λειτουργίας (I). Περιστρέψτε το ρυθμιστή (I) και ρυθμίστε την ισχύ αναρρόφησης (Εικ 4).
- Καθαρίστε τις μεγάλες επιφάνειες ωθώντας τη βούρτσα προς τα μπρος και προς τα πίσω: Με αυτό τον τρόπο η αναρρόφηση της σκούπας συλλέγει τα σωματίδια και τις ακαθαρσίες από το δάπεδο.
- Πατήστε τον επιλογέα της βούρτσας (O) στην θέση (m) για να καθαρίσετε σκληρές επιφάνειες όπως

τα δάπεδα (Εικ 5). Πατήστε τον επιλογέα της βούρτσας (O) στην θέση () για να καθαρίσετε απαλές επιφάνειες όπως τα χαλιά (Εικ 6).

- Πατήστε τον διακόπτη λειτουργίας (I) για να σβήσετε την συσκευή.
- Τοποθετήστε το καλώδιο στο εξάρτημα περιτύλιξης καλωδίου (Εικ 12).



Προσοχή

Να σβήνεται αμέσως τη συσκευή, αν σφηνωθεί οτιδήποτε μέσα στη βούρτσα, όπως ένα κομάτι ύφασμα, τα κρόσια ενός χαλιού, κ.λπ.

Να ελέγχετε περιοδικά τα φίλτρα και αν χρειάζεται, να τα βουρτσίζετε ή να τα αλλάζετε.

ΚΑΘΑΡΙΣΜΟΣ



Προσοχή

Μην βυθίζετε ποτέ στο νερό ή σε άλλα υγρά, το σώμα του κινητήρα, το φιν και το ηλεκτρικό καλώδιο. Για να τα καθαρίσετε, χρησιμοποιήστε ένα υγρό πανί.

Να σβήνεται τη συσκευή και να βγάξετε το φιν από την πρίζα, πριν τοποθετήσετε ή αφαιρέσετε κάποιο εξάρτημα, ή πριν εκτελέσετε τις εργασίες καθαρισμού.

- Καθαρίστε τα πλαστικά μέρη με ένα καθαρό και απαλό πανί και σκουπίστε με ένα στεγνό πανί. Δεν επιτρέπεται η εισροή στη συσκευή κανενός είδους υγρού. Μη χρησιμοποιείτε ποτέ διαλύτες που μπορεί να κάνουν ζημιά στα πλαστικά.

Πως να αδειάστε το δοχείο σκόνης

Να καθαρίζετε όποτε χρειάζεται το δοχείο σκόνης (B) και το φίλτρο (E); Η ισχύς αναρρόφησης μειώνεται όταν είναι γεμάτο το δοχείο, ή όταν είναι φραγμένο το φίλτρο.

- Πατήστε το κουμπί απελευθέρωσης του δοχείου σκόνης (C). Γείρετε το δοχείο και αφαιρέστε το από την έδρα του (Εικ 7).
- Αφαιρέστε την υποδοχή του φίλτρου (D) από το δοχείο σκόνης (Εικ 8). Αφαιρέστε το φίλτρο (E) και την υποδοχή φίλτρου (Εικ 9). Πλύνετε την υποδοχή του φίλτρου και το φίλτρο με νερό.



Προσοχή

Το φίλτρο πλένεται μονάχα με καθαρό νερό χωρίς σαπούνι ή άλλο απορρυπαντικό.

- Αδειάστε το δοχείο σκόνης (B) σε μια πλαστική σακούλα και πλύνετε το με νερό.
- Σκουπίστε καλά όλα τα εξαρτήματα και προχωρήστε στη συναρμολόγησή τους.



Προσοχή

Πριν θέσετε σε λειτουργία τη συσκευή, συναρμολογήστε σωστά την υποδοχή (D) και το φίλτρο (E) στο δοχείο σκόνης.

- Συναρμολογήστε το δοχείο σκόνης στο σώμα του κινητήρα ωθώντας το μέχρι να ακούσετε ένα χαρακτηριστικό ήχο που σημαίνει πως «κούμπωσε».

Πώς να καθαρίσετε το φίλτρο υψηλής αποδοτικότητας (Hera)

Το φίλτρο Hera (G) είναι ένα φίλτρο υψηλής αποδοτικότητας που απομακρύνει τις ακαθαρσίες και φιλτράρει αιωρούμενα σωματίδια κάθε τύπου, ακόμα και βακτηρίδια.

Το φίλτρο βρίσκεται κάτω από τις σχισμές εξόδου του αέρα.

- Πατήστε το κουμπί απελευθέρωσης της γρίλιας εξόδου του αέρα (H). Κρατήστε κεκλιμένη τη γρίλια και αφαιρέστε το φίλτρο από την έδρα του (Εικ. 10).
- Πλύνετε το φίλτρο υψηλής αποδοτικότητας (Hera) με νερό (Εικ 11).



Προσοχή

Το φίλτρο στην έξοδο του αέρα πλένεται μονάχα με καθαρό νερό χωρίς σαπούνι ή άλλο απορρυπαντικό.

Συνιστάται η συχνή αλλαγή του φίλτρου (περίπου κάθε 2-3 μήνες) για να αποφεύγεται η κυκλοφορία βακτηριδίων στο αέρα του χώρου.

ПРАВИЛА ТЕХНИКИ БЕЗОПАСНОСТИ

ПЕРЕД ПЕРВЫМ ИСПОЛЬЗОВАНИЕМ ПРИБОРА НЕОБХОДИМО ВНИМАТЕЛЬНО ПРОЧИТАТЬ НАСТОЯЩУЮ ИНСТРУКЦИЮ.

- Прибор предназначен только для домашнего использования и не должен применяться в коммерческих или промышленных целях.
- Данный прибор соответствует Нормативу 2006/95/ЕС и Нормативу ЭМС 2004/108/ЕС.
- Не рекомендуется использовать прибор вблизи мест нахождения людей, приближать его к глазам, ушам и т.д. Есть опасность возникновения серьезных травм.
- Не подвергать прибор воздействию атмосферных явлений (дождь, солнце, и т.д.).
- Во избежание несчастных случаев, не оставляйте упаковку от прибора в местах, доступных для детей.
- Настоящим прибором разрешается пользоваться лицам с ограниченными физическими, сенсорными или умственными способностями, а также тем, у кого нет опыта или навыков использования подобных приборов, но только под наблюдением отвечающего за них лица или после получения соответствующих инструкций по технике безопасности.
- Устройством могут пользоваться дети старше 8 лет, но только под наблюдением взрослых и после получения подробных разъяснений по технике безопасности и о возможных последствиях неправильной эксплуатации.
- Не разрешайте детям играть с прибором.
- Электрический шнур должен всегда находиться вне зоны доступности для детей младше 8 лет.
- Чистка и техобслуживание устройства могут быть доверены детям не младше 8 лет и только под наблюдением взрослых.
- Избегать соприкосновения шнура электропитания с нагретыми поверхностями.
- Перед подключением прибора к электросети проверить, соответствует ли напряжение, указанное на табличке прибора, напряжению сети.
- Подключать питающий провод прибора к розетке с заземлением.
- Запрещается ставить прибор на горячие поверхности, а также вблизи источников тепла.
- Избегайте попадания любых предметов в отверстия прибора во избежание их засорения.
- Следите за тем, чтобы отверстия не забивались пылью, пушинками, волосами и др.
- Нельзя использовать прибор без фильтра.
- Не рекомендуется применять для удаления с пола мусора, состоящего из горячих предметов в виде непотушенных сигарет, спичек или пепла.

- Запрещается наливать в прибор воспламеняющиеся или горючие материалы (летучие жидкости, бензин, керосин и др.), а также эксплуатировать в помещении, заполненном водой.
- Не использовать прибор в закрытых помещениях и вблизи источников паров лака, масла, растворителей или средств для водонепроницаемой пропитки, воспламеняющегося порошка или других токсических или возгораемых веществ.
- Запрещается заливать в прибор токсичные вещества (хлор, аммиак, жидкость для чистки стоков, кислоты и др.).
- Не рекомендуется погружать корпус прибора, штепсель и провод в воду или другие жидкости, для ухода за аппаратом использовать влажную ткань.
- Необходимо выключать прибор по окончании эксплуатации, чтобы отсоединить или поставить на место отдельные его части, а также чтобы почистить его.
- Перед тем, как использовать прибор или манипулировать его выключателями, а также прикасаться к штепселю и проводам, убедитесь в том, что у Вас хорошо вытерты руки.
- Вынимая вилку из электророзетки, не тянуть за провод.
- Не допускать соприкосновения шнура электропитания с острыми и режущими поверхностями.
- Любые, не разрешенные производителем модификации прибора могут привести к потере прибором гарантии и сделать небезопасным его использование потребителем.
- После окончания срока эксплуатации устройства, в целях его правильной утилизации, рекомендуется отрезать электрический провод, сделав прибор непригодным для использования. Рекомендуется следить за тем, чтобы потенциально опасные детали прибора не стали игрушкой для детей.
- Запрещается использовать прибор, если шнур электропитания, вилка или сам прибор имеют повреждения. Любые виды ремонта, включая замену шнура электропитания, должны производиться только в сервисных центрах Ариэте или сертифицированным персоналом Ariete, во избежание каких-либо рисков.

• **ХРАНИТЬ НАСТОЯЩЕЕ РУКОВОДСТВО ПО ЭКСПЛУАТАЦИИ**

ОПИСАНИЕ КОФЕВАРКИ

- A Щетка для ковров/полов
- B Пылесборник
- C Кнопка разблокировки пылесборника
- D Держатель фильтра
- E Фильтр
- F Вентиляционная решетка
- G Нера-фильтр
- H Кнопка разблокировки вентиляционной решетки
- I Выключатель с регулировкой мощности
- J Кнопка разблокировки ручки прибора
- K Ручка
- L Кабельный барабан
- M Корпус мотора
- N Шнур электропитания
- O Переключатель положения щетки

Уважаемый потребитель,

Благодарим Вас за доверие, которое Вы нам оказали, купив это изделие.

Электрическая швабра Evolution от Ариэте была специально сконструирована для того, чтобы облегчить Вам ежедневную уборку.

Благодаря качественным материалам, использованным для его изготовления, прибор станет незаменимым помощником в Вашей работе.

Перед эксплуатацией Evolution от Ариэте рекомендуется внимательно ознакомиться с настоящей инструкцией.

ПОРЯДОК СБОРКИ ПРИБОРА



Внимание

Перед тем, как отсоединить или поставить на место отдельные части прибора, рекомендуется отключить его и вынуть вилку из розетки.



- Вставить ручку (K) в отверстие в корпусе двигателя (M) до "щелчка" (Рис 2). Для отсоединения ручки от корпуса прибора необходимо нажать на кнопку разблокировки (J) и потянуть ее вверх.
- Вставить щетку (A) в корпус двигателя. Слегка нажать до щелчка (Рис 3).

ИНСТРУКЦИЯ ПО ЭКСПЛУАТАЦИИ



Внимание

Если прибор не используется, необходимо вынуть вилку из розетки.

- Полностью развернуть шнур электропитания.
- Необходимо всегда брать прибор в руки и проверять, приведен ли переключатель включения в положение ВЫКЛ. Вставить штепсель в электрическую розетку.
- Нажать переключатель включения прибора (I). Повернуть ручку регулировки прибора (I) и установить нужное значение силы всасывания (Рис 4).
- Осуществлять уборку больших помещения с помощью возвратно-поступательных движений: это позволит пылесосу собирать грязь и мусор с пола.
- Для чистки напольных покрытий перевести переключатель щетки (O) в положение  (Рис 5). Для чистки мягких поверхностей, типа ковров, перевести переключатель щетки (O) в положение 

(Рис 6).

- Нажать на выключатель (Н), чтобы выключить прибор.
- Убрать электрошнур в специальный отсек (Рис 12).



Внимание

Необходимо сразу же выключить прибор, если внутрь щетки попали предметы вроде кусочков ткани, частичек ковровой бахромы и др.

Рекомендуется регулярно проверять состояние фильтров и, в случае необходимости, чистить их щеткой или менять.

ЧИСТКА



Внимание

Запрещается погружать корпус двигателя, вилку или электрический шнур в воду или другие жидкости. Для чистки этих деталей необходимо использовать только влажную ткань.

Перед тем, как отсоединить или поставить на место отдельные части прибора, а также осуществить чистку прибора, рекомендуется отключить его и вынуть вилку из розетки.

- Пластмассовые части следует очищать при помощи влажной неабразивной салфетки, после чего протереть сухой тканью. Избегайте попадания каких-либо жидкостей внутрь прибора. Запрещается применять любые растворители, поскольку они могут повредить пластмассовые части.

Как опорожнять пылесборник

Своевременно осуществляйте чистку пылесборника (В) и фильтр (Е); мощность всасывания может уменьшаться в случае заполнения пылесборника или засорения фильтра.

- Нажать кнопку разблокировки пылесборника (С). Наклонить пылесборник и вытащить его из паза (Рис 7).
- Вытащить подставку для фильтра (D) из пылесборника (Рис 8). Вытащить фильтр (Е) из держателя фильтра (Рис 9). Промыть держатель фильтра и сам фильтр под проточной водой.



Внимание

Промыть фильтр чистой водой без использования мыла или моющих средств.

- Переложить содержимое пылесборника (В) в полиэтиленовый мешок и затем промыть его водой.
- Тщательно просушить все части устройства, а затем опять собрать его.



Внимание

Перед тем, как включить прибор, аккуратно вставьте подставку (D) и фильтр (Е) в пылесборник.

- Вставить пылесборник в корпус двигателя до щелчка, который свидетельствует о том, что он встал на место.

Правила чистки Нера-фильтра

Нера-фильтр (G) представляет собой высокоэффективный фильтр, очищающий от различных загрязнений и задерживающий частицы самых разных видов и даже бактерии.

Фильтр располагается под воздуховодными отверстиями.

- Нажмите кнопку разблокировки вентиляционной решетки (Н). Наклоните решетку и извлеките фильтр из гнезда (Рис. 10).
- Промойте Нера-фильтр водой (Рис 11).



Внимание

Нера-фильтр следует мыть только чистой водой, без применения мыла или других чистящих средств.

Рекомендуется регулярно менять фильтр (примерно раз в 2-3 месяца) во избежание распространения бактерий в окружающей среде.

Дата изготовления указана на корпусе изделия в зашифрованном виде SN wk/yrabcdefg,
где wk – неделя производства
yr – год производства
abcdefg – серийный номер изделия

Соответствует требованиям

ТР ТС 004/2011 «О безопасности низковольтного оборудования, утвержден Решением Комиссии Таможенного союза №768 от 16 августа 2011 года

ТР ТС 020/2011 «Электромагнитная совместимость технических средств», утвержден Решением Комиссии Таможенного союза №879 от 9 декабря 2011 года

Информация о сертификации в приложении к гарантийному талону и/или на упаковке изделия.

220-240В~ - 50/60Гц - 600Вт - Класс II – IPX0

Сделано в Китае

Импортер: ООО «Медиатех»,

Юридический адрес:127006, город Москва, улица Садовая-Триумфальная, дом 16, строение 3, ПОМ. I, КОМ 2

Фактический адрес:119048, г. Москва, ул. Усачева, д.29, корпус 3, пом.II, ком.3

Изготовитель: De'Longhi Appliances Srl /«Делонги Апплаенсис СРЛ» Адрес: 50013 Италия, Флоренция, Кампи Бизенцио, Виа С. Куирико 300.

Список организаций, уполномоченных изготовителем на работу с претензиями потребителей и сервисным обслуживанием, размещен на сайте: <http://www.ariete.net/ru/assistance>
Горячая линия Ariete +7915165611

Товар поставляется в собранном виде, специальных требований к перевозке и хранению не установлено.

Утилизировать в соответствии с законодательством места реализации.

Гарантийный срок 2 года. Срок службы изделия 2 года.

Информация о сертификации в приложении к гарантийному талону и/или на упаковке изделия.

اقرأ بحرص التعليمات قبل الاستعمال.

- تم تصميم هذا الجهاز فقط للاستعمال الخاص، وبالتالي فهو غير مناسب للاستعمال التجاري أو الصناعي.
- هذا الجهاز مطابق لتعليمات مجموعات الدول الأوروبية رقم EC/2006/95 وللتوجيهات رقم EMC 2004/108/EC.
- لا تستعمل الجهاز بالقرب من أشخاص، كما يجب عدم رفعه إلى مستوى العينين والأذنين وغيرها. خطر التعرض لإصابات خطيرة.
- لا تترك الجهاز معرض للعوامل الجوية (المطر والشمس وغيرها...).
- لا تترك مواد التغليف في متناول الأطفال، لأنها تشكل مصدر خطر عليهم.
- يمكن استعمال هذا الجهاز من قبل أشخاص لا يملكون كامل قواهم الفيزيائية والحسية والعقلية أو الأشخاص الذين ليس لديهم خبرة أو معرفة بالجهاز، شريطة أن يتم متابعتهم من قبل الشخص المسؤول عنهم أو إذا تم تدريبهم على استعماله وقادرين على إدراك الأخطار القائمة أثناء استعمال الجهاز.
- يمكن استعمال هذا الجهاز من قبل الأولاد الذين تزيد أعمارهم عن 8 سنوات شريطة أن يتم مراقبتهم من قبل الشخص المسؤول عنهم أو إذا تلقوا التعليمات المتعلقة باستعمال الجهاز بشكل أمين وقادرين على إدراك الأخطار القائمة.
- يجب عدم السماح للأطفال باللعب بالجهاز.
- يجب حفظ الجهاز والكيل الكهربائي بعيداً عن الأطفال الذين تقل أعمارهم عن 8 سنوات.
- أعمال التنظيف والصيانة التي تأتي ضمن مهام المستخدم، يجب أن لا يقوم بها أولاد تقل أعمارهم عن 8 سنوات، وشريطة أن يتم مراقبتهم من قبل الشخص المسؤول عنهم.
- يجب مراعاة عدم ملامسة كبل التغذية الكهربائية للسطوح الحارة.
- قبل وصل الجهاز بالشبكة الكهربائية، تحقق من أن الفلطيّة المبيّنة على بطاقة المعلومات مطابقة لفلطيّة الشبكة الكهربائية.
- أوصل الجهاز دائماً بمأخذ كهربائي مؤرض.
- لا تضع الجهاز فوق أو بالقرب من مصادر الحرارة.
- لا تدخل أي شيء في فتحة الجهاز، كما يجب تلاشي أي شيء يمكن أن يؤدي إلى سد مجرى الهواء.
- حافظ دائماً على نظافة الفتحات وخلوها من الغبار والرّغب والشعر وغيرها.
- لا تستعمل الجهاز بدون فلتر.
- لا تجمع أشياء حارة أو يصدر عنها دخان أو في طور الاحتراق، مثل السجائر أو عيدان الثقاب أو الرماد الحارّ.
- لا تلتقط المواد القابلة للاشتعال أو الاحتراق (السوائل المتطايرة، مثل البنزين والكيروسين وغيرها) ولا تستخدم الجهاز في حالة وجود كميات كبيرة من المياه.
- لا تستعمل الجهاز داخل بيئات مغلقة أو في حالة تواجد بخار صادر عن الطلاء الزيتي أو المذيبات أو المواد المانعة لنفوذ الماء أو غبار قابل للاشتعال أو أي نوع آخر من البخار السام أو القابل للانفجار.
- لا تلتقط مواد سامة (مبيّض وأمونيا والمواد الكيماوية الخاصّة بتنظيف المصارف والحوامض وغيرها).
- لا تغمر مطلقاً جسم المنتج أو القابس أو الكبل الكهربائي في الماء أو السوائل الأخرى. استعمل قطعة قماش رطبة للتنظيف.
- أطفأ الجهاز بعد الانتهاء من استعماله وقبل إدخال أو إبعاد الأجزاء المنفردة أو قبل القيام بأعمال التنظيف.
- تحقق دائماً من أن تكون يدك جافة قبل الاستعمال أو تعديل المفتاح الكهربائي المتواجد على الجهاز أو القيام بلمس القابس و التوصيلات الكهربائية.
- لا تفصل القابس عن المأخذ الكهربائي من خلال شدّ الكبل.
- لا تترك كبل التغذية الكهربائية مقابل حواف أو أجزاء حادة، خوفاً من تعرضه للتلف.

- يمكن أن تؤدي التعديلات التي تتم على هذا الجهاز وغير مرخصة من قبل الصانع، إلى إبطال سلامة وأمان استعماله من قبل المستخدم.
- عند التخلص من هذا الجهاز بشكل نهائي، يجب العمل على منع استعماله من خلال قص كبل التغذية الكهربائية. زيادة على ذلك، يجب اتخاذ التدابير اللازمة، بحيث لا تشكل بعض أجزاء من الجهاز خطر على الأطفال في حالة اللعب به.
- لا تستعمل الجهاز إذا كان الكبل أو القابس الكهربائي متلفان أو إذا كان الجهاز نفسه متلف. جميع عمليات الإصلاح، بما فيها استبدال كبل التغذية الكهربائية، يجب أن تتم فقط من قبل مركز الخدمات التابع لشركة Ariete أو من قبل خبراء مخولين من قبل شركة Ariete، لتلاشي وقوع أي خطر.

احتفظ دائماً بهذه التعليمات

مواصفات الجهاز

- A فرشاة السجاد/الأرضيات
 - B وعاء جمع الغبار
 - C زرّ إعتاق وعاء جمع الغبار
 - D سناد الفلتر
 - E فلتر
 - F شبك مخرج الهواء
 - G فلتر Hepa
 - H زرّ لاعتاق شبك مخرج الهواء
 - I مفتاح كهربائي لإشعال وضبط القدرة
 - J زرّ إعتاق المقبض
 - K مقبض
 - L بكرة لفّ الكبل
 - M جسم المحرك
 - N كبل التغذية الكهربائية
 - O مُبَدّل تيار مكان الفرشاة
- العمليل المحترم،

نشركك على ثقتك بنا من خلال شراء هذا المنتج.

تم تصميم المكينة الكهربائية Evolution التي تقوم بصنعها شركة Ariete لضمان أقل جهد عند القيام بأعمال التنظيف اليومي.

نوعية المواد المصنوعة منها تجعلها رفيق عمل موثوق.

قبل استعمال مكينة Evolution التي تقوم بصنعها شركة Ariete ننصحكم قراءة هذا الكتيب بعناية.

طريق تركيب الجهاز



تنبيه

أطفاً الجهاز، ثم اسحب القابس من المأخذ الكهربائي قبل إدخال أو إبعاد الأجزاء المنفردة.

- أدخل المقبض (K) في جسم المحرك (M) إلى غاية أن تسمع "طقّة" (شكل 2). لفصل مقبض جسم المحرك، اضغط على زرّ الإعتاق (I)، ثم اسحب المقبض باتجاه الأعلى.

- أدخل الفرشاة (A) في جسم المحرك. اضغط إلى غاية سماع طقّة (شكل 3).



تنبيه

افصل القابس من المأخذ الكهربائي أثناء عدم استعمال الجهاز.

- فك كبل التغذية الكهربائية بشكل كامل.
- اقبض دائماً المنتج، ثم تحقق من أن المفتاح الكهربائي في وضعية OFF. أدخل القابس في المأخذ الكهربائي.
- اضغط مفتاح الإشعال (I). لَفِّ المنظم (I)، ثم اضبط قوة الشفط (شكل 4).
- نظّف السطوح الواسعة، من خلال ضغط الفرشاة إلى الأمام وإلى الخلف: لأن ذلك يسمح من شفط والتقاط أجزاء الوسخ المتواجدة على الأرضية.
- اضغط مُبَدِّل تيار الفرشاة (O) إلى الوضعية (II) لتنظيف السطوح الصلبة مثل الأرضيات (شكل 5). اضغط مُبَدِّل تيار الفرشاة (O) إلى الوضعية (III) لتنظيف السطوح الطرية مثل السجّاد (شكل 6).
- اضغط مفتاح الإشعال (I) لإطفاء الجهاز.
- ضع كبل التغذية الكهربائية في بكرة لَفِّ الكبل (شكل 12).



تنبيه

أطفأ الجهاز فوراً إذا شبك شيء داخل الفرشاة، مثل قطعة قماش وأهداب السجّاد وغيرها.

افحص الفلترات بشكل دوري، وعند الضرورة نظفها بالفرشاة أو استبدلها.

التنظيف

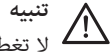

تنبيه

لا تتغس مطلقاً جسم المحرك والقابس والكبل الكهربائي في الماء أو في سوائل أخرى. استعمل قطعة قماش رطبة من أجل تنظيفها.

أطفأ الجهاز واسحب القابس من المأخذ الكهربائي قبل إدخال أو إبعاد الأجزاء المنفردة وقبل القيام بأعمال التنظيف.

- نظّف الأجزاء البلاستيكية بواسطة ممسحة رطبة وغير حاكّة، ثم جففها من خلال استعمال قطعة قماش جافة. لا تُدخل أي نوع من السوائل إلى داخل الجهاز. لا تستعمل مطلقاً مذيبيات يمكن أن تؤدي إلى تلف الأجزاء المصنوعة من البلاستيك.

كيفية تفريغ وعاء جمع الغبار

نظّف وعاء جمع الغبار (B) والفلتر (E) في الأوقات المحددة؛ تهبط قوّة الشفط إذا كان وعاء حفظ الغبار مليء أو إذا كان الفلتر مسدود.

- اضغط على زرّ إعتاق وعاء جمع الغبار (C). أملّ الوعاء، ثم اسحبه من مقرّه (شكل 7).
- اسحب سناد الفلتر (D) من وعاء جمع الغبار (شكل 8). اسحب الفلتر (E) من حامل الفلتر (شكل 9). نظّف حامل الفلتر والفلتر بالماء.

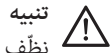

تنبيه

نظّف الفلتر فقط بماء نظيف وبدون استعمال الصابون أو المنظّفات.

- فرّغ وعاء جمع الغبار (B) داخل كيس بلاستيك، ثم اغسله بواسطة الماء.
- جفّف جيداً جميع المركبات، ثم ركب من جديد.

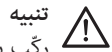

تنبيه

ركّب بشكل صحيح سناد (D) الفلتر والفلتر (E) داخل وعاء حفظ الغبار قبل تشغيل الجهاز.

- ركب وعاء حفظ الغبار على جسم المحرك، من خلال دفعه إلى غاية سماع طقّة تدل على تركيبه بالشكل الصحيح.

طريقة تنظيف الفلتر Hepa

فلتر Hepa (G) هو فلتر ذات كفاءة عالية يعمل على إبعاد الشوائب ويصفي جسيمات مهما كان نوعها ومما فيها البكتيريا.

يتواجد الفلتر تحت فتحات الهواء الخارج.

- اضغط زرّ إعتاق شبكة مخرج الهواء (H). أمّل الشبك واسحب الفلتر من مقرّه (شكل 10).

- اغسل الفلتر Hepa بالماء (شكل 11).

تنبيه



اغسل الفلتر Hepa فقط بالماء النظيف وبدون استعمال صابون أو منظّفات.

من المستحسن تغيير الفلتر باستمرار (تقريباً كل 2-3 أشهر) لتلاشي انتشار البكتيريا في هواء البيئة.