

Ariete

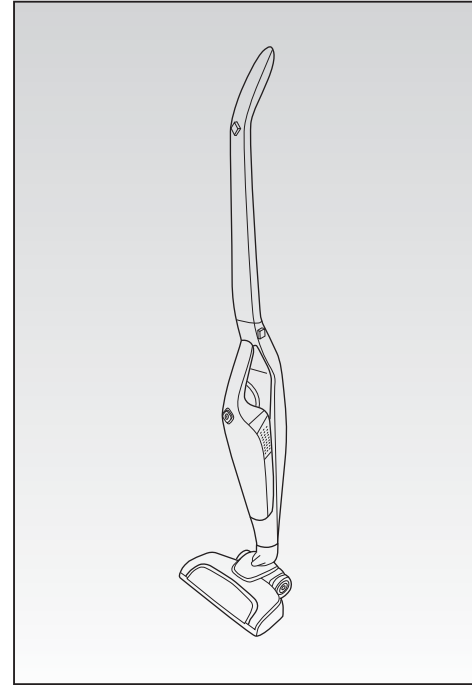

Scopa ricaricabile senza sacco

Cordless stick vacuum cleaner

Balai électrique sans sac

Nachladbarer Stabstaubsauger ohne Staubbeutel

Escoba recargable sin saco

Vassoura elétrica recarregável sem saco

Opladbare bezemstofzuiger zonder zak

Επαναφορτιζόμενη σκούπα χωρίς σακούλα

акумуляторный вертикальный пылесос

مكنسة قابلة للشحن بدون كيس

Numero Verde
800-809065

Ariete

De' Longhi Appliances Srl
Divisione Commerciale Ariete
Via San Quirico, 300
50013 Campi Bisenzio FI - Italy
E-Mail: info@ariete.net
Internet: www.ariete.net

CE EAC

2765/1

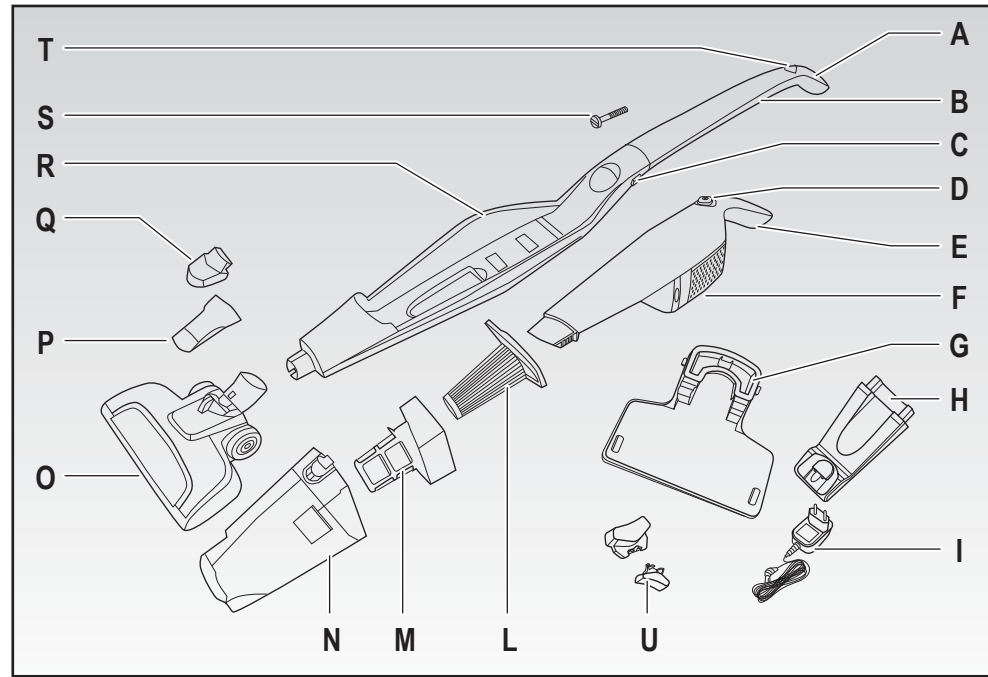

Fig. 1

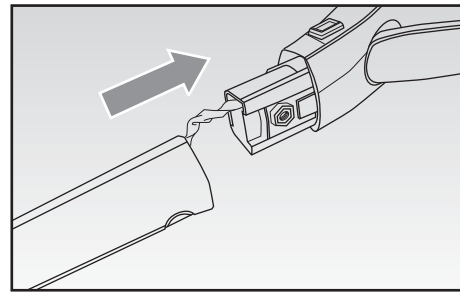

Fig. 2

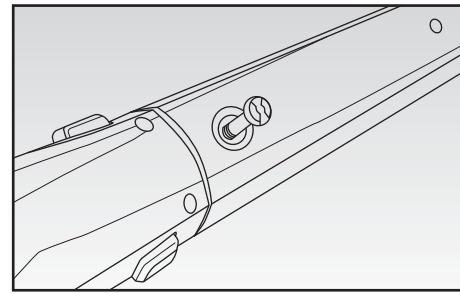

Fig. 3

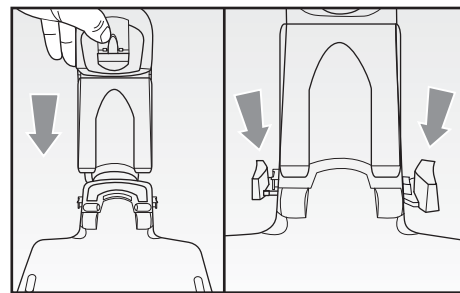

Fig. 4

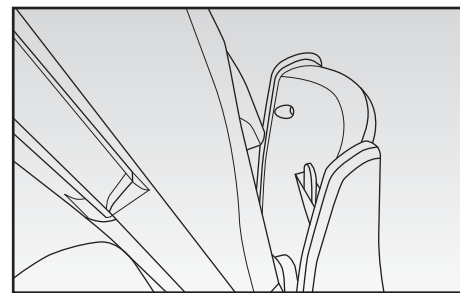

Fig. 5

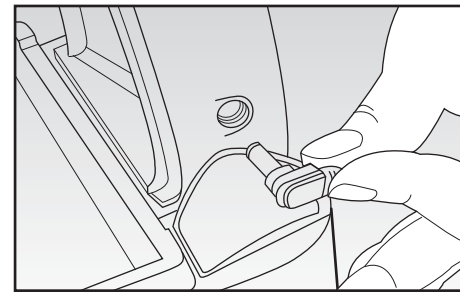

Fig. 6

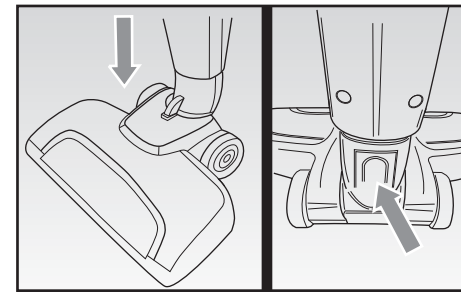

Fig. 7

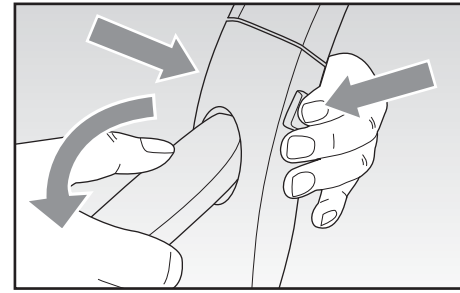

Fig. 8

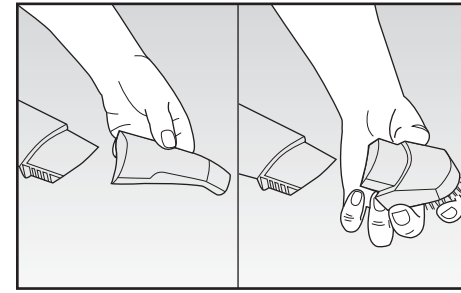

Fig. 9

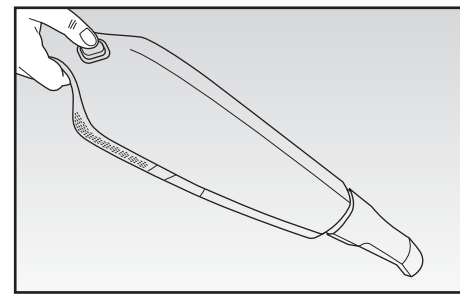

Fig. 10

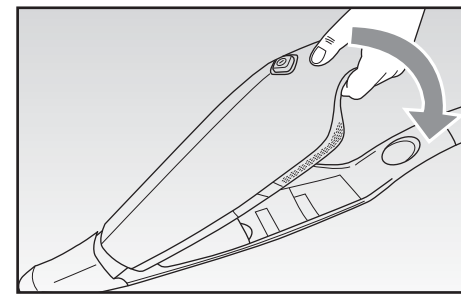

Fig. 11

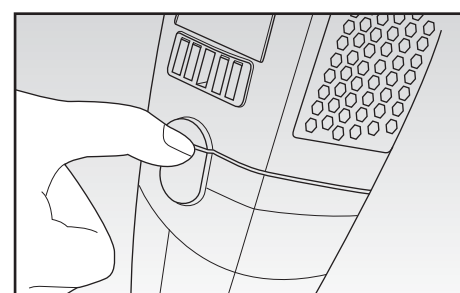

Fig. 12

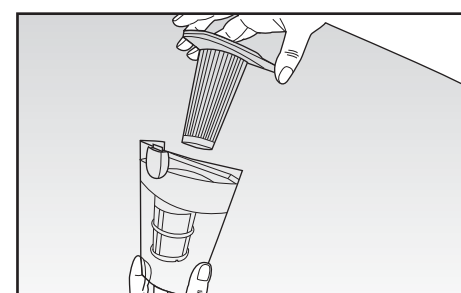

Fig. 13

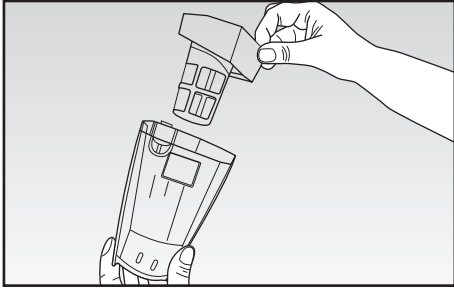

Fig. 14

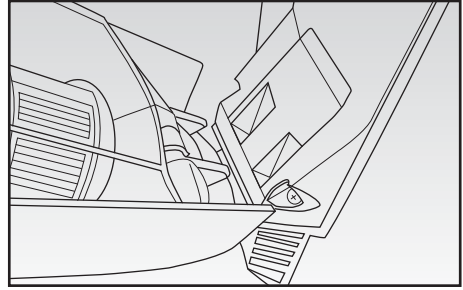

Fig. 15

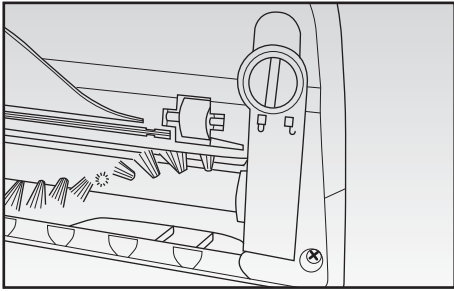

Fig. 16

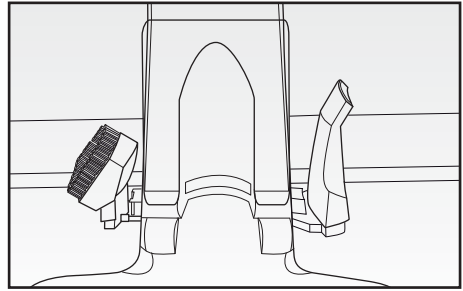

Fig. 17

AVVERTENZE IMPORTANTI

LEGGERE QUESTE ISTRUZIONI PRIMA DELL'USO.

Usando apparecchi elettrici è necessario prendere le opportune precauzioni, tra le quali:

1. Non mettere l'apparecchio sopra o vicino a fonti di calore.
2. Non usare l'apparecchio in prossimità di persone, nè alzarlo all'altezza di occhi, orecchie, ecc... per evitare gravi infortuni.
3. Non lasciare l'apparecchio esposto ad agenti atmosferici (pioggia, sole, ecc...).
4. Fare attenzione che il cavo elettrico non venga a contatto con superfici calde.
5. L'apparecchio può essere utilizzato da bambini di età non inferiore a 8 anni e da persone con ridotte capacità fisiche, sensoriali o mentali, o prive di esperienza o della necessaria conoscenza, purché sotto sorveglianza oppure dopo che le stesse abbiano ricevuto istruzioni relative all'uso sicuro dell'apparecchio e alla comprensione dei pericoli ad esso inerenti. I bambini non devono giocare con l'apparecchio. La pulizia e la manutenzione destinata ad essere effettuata dall'utilizzatore non deve essere effettuata da bambini senza sorveglianza.
6. È necessario vigilare sui bambini per assicurare che non giochino con l'apparecchio.
7. Non inserire alcun oggetto nelle aperture dell'apparecchio e evitare che oggetti ostruiscano il flusso d'aria.
8. Mantenere le aperture libere da polvere, lanugine, capelli, ecc.
9. Non usare l'apparecchio senza filtro.
10. Non raccogliere oggetti molto caldi o che stanno fumando o bruciando come sigarette, fiammiferi o cenere ancora calda.
11. Non raccogliere materiale infiammabile o combustibile (liquidi volatili, benzina, kerosene, ecc.) né usare in presenza di acqua.
12. Non usare l'apparecchio in ambienti chiusi e con vapori emanati da vernici ad olio, o da solventi o impermeabilizzanti da polvere infiammabile o altri vapori tossici o esplosivi.
13. Non raccogliere materiale tossico (candeggina, ammoniaca, sturalavandini, benzine, ecc.).
14. NON IMMERGERE MAI IL CORPO DEL PRODOTTO, LA BASE DI RICARICA, LA SPINA ED IL CAVO ELETTRICO IN ACQUA O ALTRI LIQUIDI, USARE UN PANNO UMIDO PER LA LORO PULIZIA.
15. SPEGNERE L'APPARECCHIO QUANDO L'UTILIZZO È TERMINATO E PRIMA DI INSERIRE O TOGLIERE LE SINGOLE PARTI O PRIMA DI ESEGUIRE LA

PULIZIA.

16. Assicurarsi di avere sempre le mani ben asciutte prima di utilizzare o di regolare gli interruttori posti sull'apparecchio o prima di toccare la spina e i collegamenti di alimentazione.
17. RIMUOVERE L'APPARECCHIO DALLA BASE DI RICARICA QUANDO VIENE UTILIZZATO.
18. In caso di sostituzione e/o manutenzione dell'alimentatore o del cavo elettrico di alimentazione, rivolgersi ad un Centro Assistenza Autorizzato Ariete o a una persona con qualifica simile, in modo da prevenire ogni rischio.
19. In caso di fuoriuscita di liquido dalle batterie, l'apparecchio non deve essere utilizzato ma portato al più vicino Centro Assistenza per la sostituzione delle batterie.
20. L'apparecchio funziona con batterie ricaricabili al Li-on, pertanto alla fine della sua vita non deve essere smaltito insieme ai rifiuti urbani. Può essere consegnato presso gli appositi centri di raccolta differenziata predisposti dalle amministrazioni comunali, oppure presso i rivenditori che forniscono questo servizio. Smaltire separatamente un elettrodomestico consente di evitare possibili conseguenze negative per l'ambiente e per la salute derivanti da un suo smaltimento inadeguato e permette di recuperare i materiali di cui è composto al fine di ottenere un importante risparmio di energia e di risorse. Per rimarcare l'obbligo di smaltire separatamente gli elettrodomestici, sul prodotto è riportato il marchio del contenitore di spazzatura mobile barrato. Non gettare mai gli accumulatori nel fuoco.
21. Per staccare la spina, afferrarla direttamente e staccarla dalla presa a parete. Non staccarla mai tirandola per il cavo.
22. Non usare l'apparecchio se il cavo elettrico o la spina risultano danneggiati, o se l'apparecchio stesso risulta difettoso; in questo caso portatelo al più vicino Centro di Assistenza Autorizzato.
23. Se il cavo di alimentazione è danneggiato, esso deve essere sostituito dal Costruttore o dal suo servizio assistenza tecnica o comunque da una persona con qualifica simile, in modo da prevenire ogni rischio.
24. L'apparecchio è concepito per il SOLO USO DOMESTICO e non deve essere adibito ad uso commerciale o industriale.
25. Eventuali modifiche a questo prodotto, non espressamente autorizzate dal produttore, possono comportare il decadimento della sicurezza e della garanzia del suo utilizzo da parte dell'utente.
26. Attenzione alle parti in movimento: maneggiare con attenzione la spazzola

motorizzata (O).

- 27.ATTENZIONE: L'apparecchio deve essere utilizzato solo con l'alimentatore di ricarica fornito con l'apparecchio.
- 28.L'apparecchio deve essere alimentato solo da un sistema a bassissima tensione di sicurezza corrispondente alla marcatura sull'apparecchio.
- 29.La spina di alimentazione deve essere disinserita dalla presa prima di pulire l'apparecchio o prima di intraprendere operazioni di manutenzione.
- 30.L'alimentatore deve essere utilizzato solo per la ricarica dell'apparecchio modello 145331.01; non utilizzare per altri scopi
- 31.Si consiglia la ricarica della batteria in zone ben ventilate e la spina dell'alimentatore deve essere posizionata in una presa raggiungibile in maniera pratica, in modo da poter estrarla velocemente ogni volta in cui ve ne sia la necessità
- 32.Prima di collegare l'alimentatore alla rete elettrica accertarsi che la tensione sia corretta secondo quanto riportato sulla targa del prodotto e che l'impianto sia conforme alle norme vigenti.
- 33.L'aspiratore contiene batteria non sostituibile.
- 34.La batteria deve essere rimossa dall'apparecchio prima di essere rottamato. Per la sostituzione e rimozione della batteria rivolgetevi ad un professionista qualificato o al Centro Assistenza. Anche la batteria deve essere smaltita in modo sicuro.
- 35.Prima di rimuovere la batteria l'apparecchio deve essere scollegato dall'alimentatore.
- 36.Allorchè si decida di smaltire come rifiuto questo apparecchio, si raccomanda di renderlo inoperante tagliandone il cavo di alimentazione. Si raccomanda inoltre di rendere innocue quelle parti dell'apparecchio suscettibili di costituire un pericolo, specialmente per i bambini che potrebbero servirsi dell'apparecchio per i propri giochi.
- 37.Gli elementi dell'imballaggio non devono essere lasciati alla portata dei bambini in quanto potenziali fonti di pericolo.
38.  Per il corretto smaltimento del prodotto ai sensi della Direttiva Europea 2012/19/EU si prega leggere l'apposito foglietto allegato al prodotto.

CONSERVARE QUESTE ISTRUZIONI

DESCRIZIONE DELL'APPARECCHIO (Fig. 1)

A	Impugnatura	M	Supporto filtro
B	Manico superiore	N	Contenitore della polvere
C	Pulsanti di sbloccaggio del corpo estraibile	O	Spazzola per pavimenti/tappeti
D	Pulsante di accensione/spengimento (ON/OFF) del corpo estraibile / Spia di ricarica	P	Aspiratore per fessure
E	Impugnatura del corpo estraibile	Q	Aspiratore con spazzolino
F	Corpo estraibile / aspirabriciole	R	Corpo dell'apparecchio
G	Base di ricarica	S	Vite bloccaggio manico superiore
H	Parte superiore base di ricarica	T	Pulsante di accensione/spengimento (ON/OFF)
I	Alimentatore di ricarica	U	Supporti accessori
L	Filtro		

Il prodotto funziona in 2 modalità:

- 1 come una normale scopa elettrica, tramite la spazzola per pulire pavimenti (O), e inclinando all'indietro il corpo dell'apparecchio (R) nella tipica posizione di utilizzo,
- 2 come aspirabriciole, estraendo la parte portatile (F), ideale per pulire superfici e piani di lavoro tramite l'aspiratore con lo spazzolino (Q) o con l'aspiratore fessure (P) per una maggiore praticità negli spazi stretti.

ASSEMBLAGGIO DELL'APPARECCHIO

Prima di procedere con l'utilizzo, è necessario assemblare il manico superiore (B) al corpo dell'apparecchio (R), operando come segue:

- assemblare il manico superiore (B) al corpo dell'apparecchio (R), premendolo con cautela fino a battuta, assicurandosi del corretto inserimento del cavo elettrico all'interno del corpo dell'apparecchio (Fig. 2);
- inserire la vite (S) in dotazione nell'apposito foro sul manico (B) e, con l'ausilio di un cacciavite, bloccare quest'ultimo saldamente (Fig. 3).

ATTENZIONE:

Prestare attenzione all'utilizzo del cacciavite onde evitare di ferirsi.

Prima di procedere all'utilizzo, assicurarsi di aver correttamente assemblato l'apparecchio.

RICARICA DELLA BATTERIA

- Inserire sulla base di ricarica (G) l'apposita parte superiore (H) premendola leggermente fino a battuta; quindi montare sulla base (G) i supporti per gli accessori (U) (Fig. 4).
- Con l'apparecchio assemblato, posizionare quest'ultimo sulla base di ricarica (G), assicurandosi che si inserisca perfettamente sul gancio posto sulla parte superiore (H) della base di ricarica (G) (Fig. 5).
- Collegare la spina elettrica dell'alimentatore (I) ad una presa di corrente e lo spinotto nel relativo attacco presente sulla base di ricarica (G) (Fig. 6).

La spia di ricarica (D), posta sul corpo estraibile (F), inizierà a lampeggiare lentamente ad indicare che l'apparecchio si sta ricaricando. Quando la spia (D) rimarrà accesa in modo fisso la ricarica

sarà completata e la scopa è pronta per l'utilizzo. La spia non dà alcuna informazione riguardo il livello di carica della batteria.

- L'apparecchio non può funzionare durante la ricarica della batteria e quando è collegato all'alimentazione di casa tramite l'alimentatore.
- Se la batteria funziona solo per 1-2 minuti dopo una carica completa di 4 ore, è possibile che sia esaurita; sostituirla con una nuova. Rivolgersi a un Centro di Assistenza Autorizzato.

ATTENZIONE:

Prima di utilizzare l'apparecchio, caricare completamente la batteria.

Assicurarsi di non azionare l'apparecchio durante la carica.

Si consiglia di scaricare completamente la batteria, prima di una nuova ricarica.

Il tempo di ricarica è di 4 ore. Ricaricare almeno 4 ore senza toccare o utilizzare il prodotto, altrimenti la luce potrebbe continuare a lampeggiare oltre le 4 ore.

Se l'apparecchio non si ricarica, controllare che sia alloggiato correttamente nella sua base di ricarica (G), che ci sia elettricità e che la spina sia inserita correttamente.

Qualora la spia di ricarica (D) iniziasse a lampeggiare velocemente, significa che è stato rilevato un malfunzionamento sul circuito di ricarica. Rivolgersi ad un Centro Assistenza Autorizzato Ariete.

L'alimentatore (I) e la parte superiore (H) della base potrebbero diventare tiepidi durante la ricarica: questo è normale.

Evitare di ricaricare a temperatura inferiore a 5°C (40°F) o superiore a 40°C (105°F), questo potrebbe danneggiare le batterie.

Se l'apparecchio non funziona, controllare che sia alloggiato correttamente nella sua base di ricarica (G), che ci sia elettricità e che la spina sia inserita correttamente.

ACCESSORI

Spazzola per pavimenti/tappeti (O)

Adatta per la pulizia di qualunque tipo di superficie, tappeti compresi.

- Inserire la spazzola nel corpo dell'apparecchio (R), premendola leggermente fino a battuta (Fig. 7).
- Per la rimozione, premere la linguetta posta sul retro della spazzola ed estrarla verso l'esterno.

Aspiratore con spazzolino (Q) (Solo per Aspiratore Portatile)

Adatto per la pulizia di superfici e piani di lavoro, ma anche per divani e tessuti.

Aspiratore fessure (P) (Solo per Aspiratore Portatile)

Adatto per la pulizia di angoli, fessure od aree difficili da raggiungere.

ISTRUZIONI PER L'USO

- Prima di procedere con l'utilizzo, assicurarsi che la batteria sia completamente carica.
- Con la parte portatile (F) correttamente assemblata nel corpo dell'apparecchio (R), premere il pulsante di accensione (D) ed inclinare indietro il manico nella tipica posizione di utilizzo tenendo ferma la spazzola pavimenti (O) con un piede. Tenere l'aspiratore dall'apposita impugnatura (E).
- Premendo due volte il tasto (T), si imposta la massima velocità di aspirazione.
- Pulire le superfici ampie spingendo con la spazzola (O) in avanti.
Ciò permette all'aspiratore di raccogliere i frammenti e lo sporco dal pavimento.
- Per la pulizia di angoli e piccole superfici, ruotare la scopa nella direzione opposta. I frammenti e lo sporco possono così essere spostati per poi essere aspirati.

ATTENZIONE: spegnere subito la scopa qualora rimanga impigliato qualcosa all'interno della spazzola, come un pezzo di stoffa, le frange di un tappeto, ecc.

- Completata la pulizia, spegnere la scopa premendo ancora il pulsante di spegnimento (T).

Aspiratore Portatile

- Tenendo fermo il manico del corpo dell'apparecchio (R), premere contemporaneamente i pulsanti di sbloccaggio (C) ed estrarre l'aspiratore portatile (F) (Fig. 8).
- All'estremità dell'aspiratore portatile (F), applicare l'accessorio desiderato (Fig. 9); premere il pulsante di accensione (D) per mettere in funzione l'aspiratore portatile. Tenere l'aspiratore mediante l'apposita impugnatura (E) (Fig. 10).
- Premendo due volte il tasto (T), si imposta la massima velocità di aspirazione.
- Per riposizionare l'aspiratore portatile nel corpo dell'apparecchio (R), rimuovere innanzitutto l'accessorio installato estraendolo verso l'esterno, quindi posizionare l'estremità nella zona inferiore dell'apposito alloggiamento nel corpo dell'apparecchio (R) e spingere indietro con cautela l'aspiratore portatile fino ad udire lo scatto che conferma il corretto inserimento (Fig. 11).

ATTENZIONE:

Assicurarsi di aver correttamente installato l'aspiratore portatile, prima di procedere con un nuovo utilizzo.

Alcune tipologie di sporco potrebbero essere aspirate meglio in modalità aspirabriciole piuttosto che in modalità scopa elettrica, ad esempio la farina. Si consiglia di fare alcune prove prima dell'utilizzo.

PULIZIA

- Pulire il corpo dell'apparecchio (R) ed il corpo estraibile (F) utilizzando esclusivamente un panno umido con detergente neutro, se necessario.
Nel far questo non far entrare nessun tipo di liquido nell'aspirapolvere.
Non utilizzare mai sostanze pulenti di tipo forte (liquidi smacchianti, solventi) che potrebbero corrodere la plastica.

Come svuotare il contenitore della polvere (N)

ATTENZIONE: Pulire il contenitore della polvere (N) ed il filtro (L) in tempo utile; la potenza d'aspirazione sarà ridotta se il contenitore è pieno od il filtro ostruito.

- Dalla parte posteriore dell'apparecchio, verificare se il contenitore della polvere (N) è pieno.
- Estrarre l'aspiratore portatile come descritto in precedenza.
- Premere il pulsante di sbloccaggio ed estrarre il contenitore completo (Fig. 12).
- Estrarre verso l'esterno il filtro (L) (Fig. 13) e quindi il relativo supporto (M) (Fig. 14) e procedere con la loro pulizia utilizzando acqua pulita.

ATTENZIONE: Lavare il filtro (L) solo con acqua pulita senza usare saponi o detersivi.

- Quindi svuotare il contenitore della polvere (N) in un apposito sacchetto di plastica e, se necessario, lavarlo con acqua.
- Far asciugare bene tutti i componenti e procedere con il rimontaggio.

ATTENZIONE: Montare correttamente il supporto (M), il filtro (L), il contenitore della polvere (N) prima di avviare l'apparecchio.

- Rimontare il contenitore completo sul corpo estraibile (F) inserendo le tacche presenti sul contenitore nelle apposite fessure sul corpo estraibile e spingendolo fino ad udire lo scatto di corretto inserimento (Fig. 15).

Come pulire la spazzola pavimenti (O)

ATTENZIONE: Effettuare la pulizia della spazzola pavimenti (O) solo dopo averla rimossa dall'apparecchio.

- Ruotare la vite in plastica verso il simbolo "■" ed estrarre il coperchietto (Fig. 16).
- Estrarre la spazzola rotante, procedere con la pulizia utilizzando acqua pulita e detersivo; farla asciugare perfettamente e rimontarla.
- Rimontare il coperchietto e ruotare la vite in plastica verso il simbolo "■".
- Al termine della pulizia e manutenzione, riporre l'apparecchio completo sulla base di ricarica (G), disconnessa dalla rete elettrica, ed inserire gli accessori negli appositi supporti laterali (U), montati come descritto precedentemente (Fig. 4), sulla base di ricarica stessa (Fig. 17).

INFORMAZIONI TECNICHE

- Tempo di ricarica dell'aspirapolvere: 4h.
- Durata in caso di funzionamento continuo:
 - o Livello 1: ca. 35 min
 - o Livello 2: ca. 25 min.

Dati alimentatore	
Costruttore	Changzhou Taiyu Electric Co. Ltd.
Modello	RKGSDC2300600
Tensione di ingresso	100-240 V
Frequenza di ingresso AC	50/60 Hz
Tensione di uscita	23.0 Vdc
Corrente di uscita	0.6 A
Potenza di uscita	13.8 W
Rendimento medio in modo attivo	85.14%
Rendimento a basso carico (10%)	74.19%
Potenza assorbita nella condizione a vuoto	0.059 W

IMPORTANT SAFEGUARDS

READ THESE INSTRUCTIONS BEFORE USE

The necessary precautions must be taken when using electrical appliances, and these include the following:

- 1 Never place the appliance on or close to sources of heat.
- 2 Never use the appliance in proximity to people or lift to eye level, ear level, etc... as there is a serious risk of accident.
- 3 Never leave the appliance exposed to the elements (rain, sun, etc...).
- 4 Make sure that the power cord does not come into contact with hot surfaces.
- 5 This appliance can be used by children aged from 8 years and above and persons with reduced physical, sensory or mental capabilities or lack of experience and knowledge if they have been given supervision or instruction concerning use of the appliance in a safe way and understand the hazards involved. Children shall not play with the appliance. Cleaning and maintenance, that are intended to be carried out by the user, shall not be made by children without supervision.
- 6 Children should be supervised to ensure that they do not play with the appliance.
- 7 Never insert any items in the openings of the appliance and do not allow items to obstruct air flow.
- 8 Keep openings free from dust, fluff, hair, etc.
- 9 Never use the appliance without the filter.
- 10 Do not use to clean up hot items or any items that are giving off smoke or which are burning, such as cigarettes, matches or hot ash.
- 11 Never pick up flammable or combustible material (volatile fluids, petrol, kerosene, etc.) nor use in presence of water.
- 12 Never use the appliance in closed environments or where there might be fumes from oil-based paints and varnishes or solvents, waterproofing treatments, flammable powders or other toxic or explosive fumes.
- 13 Never pick up toxic materials (bleach, ammonia, drain cleaners, petrol, etc.).
- 14 NEVER IMMERSE THE APPLIANCE BODY, THE RECHARGING BASE, THE PLUG AND THE POWER CORD IN WATER OR OTHER LIQUIDS, USE A DAMP CLOTH FOR CLEANING.
- 15 SWITCH OFF THE APPLIANCE AFTER USE AND BEFORE FITTING OR REMOVING SINGLE PARTS AND BEFORE CLEANING.
- 16 Always make sure that your hands are thoroughly dry before using or adjusting the switches on the appliance, or before touching the power plug or power con-

nections.

- 17 REMOVE THE APPLIANCE FROM THE RECHARGING BASE WHEN USED.
- 18 In case of replacement and/or maintenance of the charger or the power cord, contact an authorized Service Centre or skilled personnel to prevent any risk.
- 19 In case of battery leakage, do not use the appliance; take it to your nearest authorized Assistance Centre for battery replacement.
- 20 The appliance works with rechargeable Li-On batteries, therefore it shall not be disposed with normal waste at the end of its life. Take it to appropriate differentiated waste collection centres of the local administrations or to dealers providing this service. Disposing an appliance separately means avoiding possible negative consequences both to the environment and people's health arising from unsuitable disposal and allows to reuse the material it is made of thus saving energy and resources. The obligation to dispose of appliances separately is indicated on the appliance with the symbol representing the crossed out wheeled bin. Never throw accumulators into fire.
- 21 To unplug the appliance, grip the plug and remove it directly from the power socket. Never pull the power cord to unplug the appliance.
- 22 Never use the appliance if the power cord or plug are damaged or if the appliance itself is faulty; in this case, take it to your nearest Authorised Assistance Centre.
- 23 To prevent any risks, if the power cord is damaged, it must be replaced by the manufacturer, its Technical Assistance Service or a similarly qualified person.
- 24 This appliance is designed for HOME USE ONLY and may not be used for commercial or industrial purposes.
- 25 Any changes to this product that have not been expressly authorised by the manufacturer may lead to the user's guarantee being rendered null and void.
- 26 Pay attention to the moving parts: handle the motorized brush (O) with care.
- 27 WARNING: Use the appliance only with the charging adapter supplied.
- 28 Power the appliance only with a safety extra-low voltage according to the appliance marking.
- 29 Unplug the appliance before cleaning or carrying out maintenance tasks.
- 30 The adapter must be used only for recharging the appliance model 145331.01. Do not use for other purposes.
- 31 It is advisable to charge the battery in well-ventilated areas, connecting the plug into an easily reachable power socket, which can be disconnected quickly whenever necessary.

- 32 Before connecting the adapter to the power mains, make sure the voltage matches the appliance label and the system complies with the applicable regulations.
- 33 The battery of the vacuum cleaner is non-replaceable.
- 34 Remove the battery from the appliance before scrapping. Have the battery be replaced and removed by a skilled professional or the Service centre. Also the battery must be disposed of in a safe way.
- 35 Disconnect the appliance from the adapter before removing the battery.
- 36 In the event that you decide to dispose of the appliance, we advise you to make it inoperative by cutting off the power cord. We also recommend that any parts that could be dangerous be rendered harmless, especially for children, who may play with the appliance or its parts.
- 37 Packaging must never be left within the reach of children since it is potentially dangerous.
-  38 To dispose of product correctly according to European Directive 2012/19/EU, please refer to and read the provided leaflet enclosed with the product.

DO NOT THROW AWAY THESE INSTRUCTIONS

APPLIANCE DESCRIPTION (Fig. 1)

- | | |
|-------------------------------------------------------|------------------------------|
| A Grip | L Filter |
| B Upper handle | M Filter support |
| C Unlocking buttons of removable body | N Dust container |
| D ON/OFF button of removable body /
Recharge light | O Brush for floors / carpets |
| E Removable body grip | P Crevice nozzle |
| F Removable body / handheld vacuum cleaner | Q Vacuum cleaner with brush |
| G Recharging base | R Appliance body |
| H Recharging base upper side | S Locking screw upper handle |
| I Charging adapter | T ON/OFF button |
| | U Attachments supports |

The product works in two modes:

- 1 as a standard electric broom through the brush for floors (O) and, by tilting the appliance body (R) backwards, in the normal position for use
- 2 as handheld vacuum cleaner, by taking off the removable part (C), suitable for cleaning surfaces and working tables through the vacuum cleaner with the brush (Q) or the crevice nozzle (P) in case of narrow spaces.

APPLIANCE ASSEMBLY

Before use, assemble the upper handle (B) on the appliance body (R), proceeding as follows:

- assemble the upper handle (B) to the appliance body (R), by slightly pressing it until it stops, making sure the wire is properly inserted into the appliance body (Fig. 2)
- insert the supplied screw (S) into the apposite hole on the handle (B) and, by means of a screwdriver, tighten it (Fig. 3).

ATTENTION:

Be careful when using the screwdriver to avoid injury.

Make sure the appliance is properly installed before use.

BATTERY CHARGING

- Insert the apposite upper side (H) on the recharging base (G) by slightly pressing it until it locks in place. Then, mount the attachments supports (U) on the base (G), Fig. 4.
- Position the assembled appliance on the recharging base (G), making sure it properly locks on the hook on the upper side (H) of the recharging base (G) (Fig. 5).
- Insert the the charging adapter (I) into a mains power socket and the plug into the corresponding jack situated on the recharging base (G) (Fig. 6). The recharge light (D) situated on the removable body (F) will start flashing slowly, signalling the appliance is being charged.

When the light (D) is steady, the recharge is complete and the broom is ready for use. The light does not give any information about the battery recharging level.

- The appliance cannot work during the battery recharge and when it is connected to the domestic power mains with the adapter.
- If the battery works for 1-2 minutes only after a complete 4-hour recharge, it may be low. Replace it with a new one. Contact an authorized Service Centre.

ATTENTION:

Fully recharge the battery before any use.

Do not start the appliance during recharge.

The charging time is 4 hours. Recharge at least for 4 hours without touching or using the product, to prevent the light from blinking for more than 4 hours.

If the appliance cannot be recharged, check it is properly inserted in its recharging base (G), is powered and correctly plugged in.

Fully discharge the battery before a new recharge.

The recharge light (D) starting blinking quickly signals a failure on the recharge circuit. Contact an authorized Service Centre Ariete.

The adapter (I) and the base upper part (H) may warm up during recharge; this is normal.

Avoid to recharge at a temperature below 5°C (40°F) or above 40°C (105°F) to prevent damages of batteries.

If the appliance does not work, check it is properly inserted in its recharging base (G), is powered and correctly plugged in.

ATTACHMENTS

Brush for floors / carpets (O)

Suitable for cleaning any kind of surfaces, including carpets.

- Insert the brush into the appliance body (R), by slightly pressing it until it locks in place (Fig. 7).
- For removal, press the tab situated on the rear side of the brush and pull it outwards.

Vacuum cleaner with brush (Q) - for handheld vacuum cleaner only

Suitable for cleaning surfaces and working tables, as well as couches and fabrics.

Crevice nozzle (P) - for handheld vacuum cleaner only

Suitable for cleaning corners, crevices or areas hard to reach.

HOW TO OPERATE

- Before using the appliance, make sure the battery is fully charged.
- With the handheld part (F) properly assembled in the appliance body (R), press the switching on button (D) and tilt the handle backwards in the standard position of use, whilst keeping the brush for floors (O) with your foot. Hold the appliance by the opposite handle (E).
- To set maximum vacuum speed, press the power button (T) twice.
- Clean the wide surfaces by pushing with the brush (O) forwards.
This allows the vacuum cleaner to collect the fragments and the dirt on the floor.
- For cleaning the corners and small surfaces, rotate the broom in the opposite direction. The fragments and dirt can be moved to be collected.

ATTENTION: switch the broom off immediately when something remains stuck inside the brush, as some fabric, carpet fringes, etc.

- After cleaning, switch the broom off by pressing the switching off button (T) once more.

Handheld vacuum cleaner

- By holding the handle of the appliance body (R), simultaneously press the unlocking buttons (C) and remove the handheld vacuum cleaner (F) - Fig. 8.
- At the end of the handheld vacuum cleaner (F), apply the required attachment (Fig. 9); press the switching on button (D) to start the appliance and hold it by the opposite handle (E) - Fig. 10.
- To set maximum vacuum speed, press the power button (T) twice.
- For positioning the handheld vacuum cleaner back into the appliance body (R), remove the installed attachment first, by removing it outward, position the end in the lower side of the opposite housing in the appliance body (R) and slightly push backward the handheld vacuum cleaner until it clicks into place (Fig. 11).

WARNING:

Make sure the handheld vacuum cleaner is properly installed before proceeding with a new use.

Some kinds of dirt may be drawn better in the handheld vacuum cleaner mode rather than electric broom one (e.g. flour). It is advisable to make some tests before use.

CLEANING

- Clean the appliance body (R) and the removable body (F) by using only a damp cloth with mild detergent, if necessary.
Proceed with care to prevent any kind of liquid from getting into the appliance.
Never use strong cleaning agents (stain removers, solvents) that may corrode the plastic.

How to empty the dust container (N)

WARNING: Clean the dust container (N) and the filter (L) in due time. The suction power is reduced when the container is full or the filter is obstructed.

- From the back of the appliance, check whether the dust container (N) is full.
- Remove the handheld vacuum cleaner as previously described.
- Press the unlocking button and remove the complete container (Fig. 12).
- Remove the filter (L) outwards (Fig. 13) and the relevant support (M) (Fig. 14) to clean them with fresh water.

WARNING: Wash the filter (L) only with fresh water without using soap or detergents.



- Empty the dust container (N) into an apposite plastic bag and wash it with water, if necessary.
- Let the components dry and reassemble.

WARNING: Properly assemble the support (M), the filter (L), and the dust container (N) before starting the appliance.

- Mount the complete container back on the removable body (F) by inserting the notches on the container on the apposite slots on the removable body and pushing it until it clicks into place (Fig. 15).

How to clean the floor brush (O)

WARNING: Clean the floor brush (O) only after having removed it from the appliance.

- Rotate the plastic screw towards the sign “” and remove the lid (Fig. 16).
- Remove the rotating brush and proceed with cleaning using fresh water and detergent. Allow to perfectly dry and reassemble.
- Reassemble the lid and rotate the plastic screw towards the sign “”.
- After cleaning and maintenance, store the appliance on the recharging base (G), unplugged from power mains, and insert the attachments into the appropriate side supports (U), mounted as previously described (Fig. 4) on the recharging base (Fig. 17).

TECHNICAL INFORMATION

- Vacuum cleaner charging time: 4h.
- Duration in case of continuous operation:
 - o Level 1: approx. 35 min
 - o Level 2: approx. 25 min.

Charger data	
Manufacturer	Changzhou Taiyu Electric Co. Ltd.
Model	RKGSDC2300600
Input voltage	100-240 V
Input AC frequency	50/60 Hz
Output voltage	23.0 Vdc
Output current	0.6 A
Output power	13.8 W
Average active efficiency	85.14%
Efficiency at low load (10%)	74.19%
No-load power consumption	0.059 W

INSTRUCTIONS IMPORTANTES

LIRE CES INSTRUCTIONS AVANT L'EMPLOI

Lors de l'utilisation d'appareils électriques, il est nécessaire de prendre les précautions suivantes:

- 1 Ne placez pas l'appareil au dessus ou près de sources de chaleur.
- 2 N'utilisez pas l'appareil près d'autres personnes, et ne le soulevez pas à la hauteur de vos yeux, de vos oreilles, etc. afin d'éviter tout accident.
- 3 N'exposez jamais l'appareil aux agents atmosphériques externes (pluie, soleil, etc.).
- 4 Veillez à ce que le câble électrique n'entre jamais en contact avec des surfaces chaudes.
- 5 L'appareil peut être utilisé par les enfants de moins de 8 ans et par les personnes ayant des capacités physiques, sensorielles et mentales réduites, ou démunies d'une expérience ou d'une connaissance adéquates, à condition qu'ils soient surveillés ou qu'ils aient reçu une formation appropriée concernant l'usage correct de l'appareil. Le nettoyage et la maintenance, qui doit être effectué par l'utilisateur, ne doit pas être effectué par les enfants si ces derniers ne sont pas surveillés.
- 6 Il est nécessaire de surveiller les enfants pour empêcher qu'ils ne jouent avec l'appareil.
- 7 N'introduisez aucun objet dans les ouvertures de l'appareil et évitez l'obstruction du flux d'air.
- 8 Nettoyez les ouvertures en éliminant la poussière, les cheveux et autres saletés.
- 9 L'appareil ne doit pas être utilisé sans filtre.
- 10 N'aspirez pas d'objets très chauds ou qui sont en train de brûler tels que les cigarettes, les allumettes ou la cendre encore chaude.
- 11 Ne pas aspirer de matériel inflammable ou combustible (liquides volatiles, essence, kérosène, etc.), et ne pas utiliser en présence d'eau.
- 12 N'utilisez pas l'appareil dans des lieux fermés, en présence de vapeurs de peintures à l'huile, de solvants, d'imperméabilisants ou en présence de poudres inflammables ou autres vapeurs toxiques ou explosives.
- 13 N'aspirez pas de matériaux toxiques (eau de javel, ammoniac, produits de débouchage, essences, etc.).
- 14 NE PLONGEZ JAMAIS LE CORPS DU PRODUIT, LA BASE DE RECHARGE,

- LA FICHE ET LE CORDON ELECTRIQUE DANS L'EAU OU D'AUTRES LIQUIDES, MAIS UTILISEZ UN CHIFFON HUMIDE POUR LES NETTOYER.
- 15 ETEINDRE L'APPAREIL A LA FIN DE L'UTILISATION ET AVANT D'ASSEMBLER OU DE DEMONTER LES COMPOSANTS DE L'APPAREIL OU AVANT DE PROCEDER A SON NETTOYAGE.
- 16 Vérifier d'avoir toujours les mains sèches avant d'utiliser ou de régler les interrupteurs placés sur l'appareil ou avant de manipuler la fiche et les connexions électriques.
- 17 EXTRAIRE L'APPAREIL DE SA BASE DE RECHARGE LORSQUE VOUS L'UTILISEZ.
- 18 En cas de substitution et/ou d'entretien de l'alimentateur ou du cordon électrique d'alimentation, adressez-vous à un Centre d'Assistance Autorisé Ariete ou à une personne possédant une qualification similaire, de façon à prévenir tout risque.
- 19 En cas de fuite de liquide des batteries, l'appareil ne doit pas être utilisé mais amené auprès du Centre d'Assistance le plus proche pour la substitution des batteries.
- 20 L'appareil fonctionne avec des batteries rechargeables au Li-On, par conséquent à la fin de sa durée de vie utile, il ne doit pas être éliminé avec les déchets urbains ordinaires. Il peut être remis aux centres de collecte différenciée pré-disposés par les administrations communales, ou auprès des revendeurs qui fournissent ce type de service. Eliminer séparément un appareil électroménager permet d'éviter les risques de conséquences nuisibles sur l'environnement et sur la santé dérivant de son élimination inappropriée et permet de récupérer les matériaux dont il est composé afin d'obtenir une économie importante d'énergie et de ressources. Pour souligner l'obligation d'éliminer séparément les électroménagers, le produit porte la marque de la poubelle barrée. Ne jetez pas les accumulateurs au feu.
- 21 Pour débrancher l'appareil, saisir directement la fiche en la débranchant de la prise murale. Ne tirez jamais sur le câble d'alimentation.
- 22 N'utilisez pas l'appareil si le câble électrique ou la fiche sont endommagés, ou si l'appareil résulte défectueux; dans ce cas, contactez le Centre d'Assistance Après-vente Autorisé le plus proche.
- 23 Si le câble d'alimentation est endommagé, il doit être remplacé par le Constructeur ou par son service après-vente ou, dans tous les cas, par un technicien qualifié, de façon à éviter tout risque de danger.
- 24 L'appareil a été conçu EXCLUSIVEMENT pour un USAGE DOMESTIQUE et il

- ne peut en aucun cas être destiné à un usage commercial ou industriel.
- 25 Toute modification du produit, non autorisé expressément par le producteur, peut comporter la réduction de la sécurité et la déchéance de la garantie.
 - 26 Attention aux parties en mouvement : manipuler la brosse motorisée (O) avec précaution.
 - 27 ATTENTION: L'appareil doit être utilisé seulement avec l'alimentateur de recharge fourni avec l'appareil.
 - 28 L'appareil doit être alimenté seulement par un système à très basse tension de sécurité correspondante à celle indiquée sur l'appareil.
 - 29 La fiche d'alimentation doit être débranchée de la prise de courant avant de nettoyer l'appareil ou avant toute opération de maintenance.
 - 30 L'alimentateur doit être utilisé seulement pour recharger l'appareil modèle 145331.01; ne jamais l'utiliser pour d'autres buts
 - 31 Il est conseillé de recharger la batterie dans des zones bien ventilées et la fiche de l'alimentateur doit être branchée à une prise facile d'accès, de façon à pouvoir l'extraire rapidement en cas de nécessité
 - 32 Avant de brancher l'alimentateur au réseau électrique, vérifier que la tension corresponde à celle indiquée sur la plaquette du produit et que l'installation soit conforme aux normes en vigueur.
 - 33 L'aspirateur est muni d'une batterie qui ne peut pas être remplacée.
 - 34 La batterie doit être retirée de l'appareil avant de mettre ce dernier au rebut. Pour le remplacement et l'élimination de la batterie, s'adresser à un professionnel qualifié ou au Centre d'Assistance. La batterie doit, elle aussi, être éliminée selon les normes en vigueur.
 - 35 Avant de retirer la batterie, l'appareil doit être débranché de son alimentateur.
 - 36 Si vous décidez de vous défaire de cet appareil, il est fortement recommandé de le rendre inutilisable en éliminant le câble d'alimentation électrique. Nous conseillons en outre d'exclure toute partie de l'appareil pouvant constituer une source de danger, en particulier pour les enfants qui peuvent se servir de l'appareil pour jouer.
 - 37 Ne laissez pas les parties de l'emballage à la portée des enfants car elles constituent une source potentielle de danger.
 - 38  Pour l'élimination correcte du produit aux termes de la Directive Européenne 2012/19/EU, nous vous prions de lire le feuillet qui accompagne le produit.

CONSERVEZ SOIGNEUSEMENT CES INSTRUCTIONS

DESCRIPTION DE L'APPAREIL (Fig. 1)

A Manche	L Filtre
B Manche supérieur	M Support filtre
C Poussoirs de déblocage du corps amovible	N Récipient poussière
D Poussoir de marche/arrêt (ON/OFF) du corps amovible / Voyant lumineux de recharge	O Brosse pour sols/tapis
E Manche du corps amovible	P Aspirateur pour fissures
F Corps amovible / aspirateur pour miettes	Q Aspirateur avec petite brosse
G Base de recharge	R Corps de l'appareil
H Partie supérieure de la base de recharge	S Vis de blocage du manche supérieur
I Alimentateur de recharge	T Poussoir de marche/arrêt (ON/OFF)
	U Supports accessoires

- 1 comme un balai électrique normal, à travers la brosse pour nettoyer les sols (O) et en inclinant le corps de l'appareil (R) vers l'arrière dans sa position typique d'emploi;
- 2 comme aspirateur à miettes, en extrayant la partie portable (F) idéale pour nettoyer les surfaces et les plans de travail à travers l'aspirateur équipé de la petite brosse (Q) ou avec l'aspirateur pour fissures (P) pour plus de commodité dans les espaces réduits.

ASSEMBLAGE DE L'APPAREIL

Avant de procéder à l'utilisation de l'appareil, il est nécessaire d'assembler le manche supérieur (B) sur le corps de l'appareil (R) en procédant comme suit:

- assembler le manche supérieur (B) sur le corps de l'appareil (R) en le poussant avec précaution jusqu'à la butée finale, en s'assurant que le cordon électrique soit correctement introduit à l'intérieur du corps de l'appareil (Fig. 2);
- introduire la vis (S) fournie en dotation dans le trou situé sur le manche (B) et, à l'aide d'un tournevis, bloquer cette dernière correctement (Fig. 3).

ATTENTION:

Faites très attention lors de l'utilisation du tournevis afin d'éviter de vous blesser.

Avant d'utiliser l'appareil, vérifiez qu'il ait été correctement assemblé.

RECHARGE DE LA BATTERIE

- Installer la partie supérieure (H) sur la base de recharge (G) en la poussant légèrement jusqu'à la butée ; assembler alors les supports pour accessoires (U) sur la base (G) (Fig. 4).
- Avec l'appareil ainsi assemblé, positionnez ce dernier sur la base de recharge (G) en vérifiant qu'il s'encastre correctement sur l'enclenchement situé sur la partie supérieure (H) de la base de recharge (G) (Fig. 5).
- Branchez la fiche électrique de l'alimentateur (I) dans une prise de courant et la broche dans la prise présente sur la base de recharge (G) (Fig. 6).

Le voyant de recharge (D), situé sur le corps amovible (F) se met à clignoter lentement pour indiquer que l'appareil est en phase de recharge.

Lorsque le voyant (D) reste allumé de façon fixe, la recharge sera complétée et le balai est prêt à l'emploi. Le voyant lumineux ne fournit aucune information concernant le niveau de recharge de la batterie.

- L'appareil ne peut pas fonctionner durant la recharge de la batterie et quand il est branché à l'alimentation domestique à travers l'alimentateur.
- Si la batterie fonctionne seulement pendant 1-2 minutes après une recharge complète de 4 heures, il se peut qu'elle soit épuisée ; il faut alors la remplacer avec une nouvelle batterie. S'adresser pour cela à un Centre d'Assistance Agréé.

ATTENTION:

Avant d'utiliser l'appareil, chargez entièrement la batterie.

Assurez-vous de ne pas avoir actionner l'appareil en phase de recharge.

Le temps de recharge est de 4 heures. Recharger pendant au moins 4 heures sans toucher ni utiliser le produit, autrement le voyant peut continuer de clignoter au-delà des 4 heures.

Si l'appareil ne se recharge pas, contrôler qu'il soit correctement positionné sur sa base de recharge (G), vérifier la présence d'électricité et le branchement correct de la fiche.

Nous conseillons de décharger entièrement la batterie avant d'effectuer une nouvelle recharge.

Si le voyant lumineux de recharge (D) se met à clignoter rapidement, cela signifie qu'une anomalie de fonctionnement a été détecté sur le circuit de recharge. Adressez-vous à un Centre d'Assistance Autorisé Ariete.

L'alimentateur (I) et la partie supérieure (H) de la base peuvent devenir tièdes durant la recharge: cela est tout à fait normal.

Évitez de recharger à une température inférieure à 5°C (40°F) ou supérieure à 40°C (105°F), car cela pourrait endommager les batteries.

Si l'appareil ne fonctionne pas, contrôlez qu'il soit correctement positionné sur sa base de recharge (G), la présence de courant électrique et que la fiche soit branchée correctement.

ACCESSOIRES

Brosse pour sols/tapis (O)

Indiquée pour le nettoyage de tous les types de surfaces, y compris les tapis.

- Assemblez la brosse sur le corps de l'appareil (R) en la poussant légèrement jusqu'à la butée (Fig. 7).
- Pour l'extraction, appuyer sur la languette placée au dos de la brosse et l'extraire vers l'extérieur.

Aspirateur avec petite brosse (Q) (Seulement pour Aspirateur Portatif)

Indiqué pour nettoyer les surfaces et les plans de travail mais aussi pour les divans et les tissus.

Aspirateur fissures (P) (Seulement pour Aspirateur Portatif)

Indiqué pour nettoyer les angles, les fissures ou les zones difficiles à atteindre.

INSTRUCTIONS D'EMPLOI

- Avant l'utilisation, vérifiez que la batterie soit entièrement rechargée.
- La partie mobile (F) étant correctement assemblée avec le corps de l'appareil (R), appuyez sur le poussoir de marche/arrêt (D) et inclinez le manche vers l'arrière jusqu'à la position d'utilisation standard en maintenant immobile la brosse pour sols (O) avec un pied. Tenir l'appareil par la poignée (E).
- Pour régler la vitesse d'aspiration maximale, appuyez deux fois sur le bouton (T).
- Nettoyer les surfaces vastes en poussant avec la brosse (O) en avant. Cela permet à l'aspirateur de recueillir les fragments et la saleté du sol.
- Pour le nettoyage des angles et des petites surfaces, tourner le balai électrique dans la position opposée. Les fragments et la saleté peuvent ainsi être déplacés pour être ensuite aspirés. **ATTENTION:** éteindre immédiatement le balai si quelque chose s'encastre à l'intérieur de la brosse, comme un morceau d'étoffe, les franges d'un tapis, etc.
- A la fin du nettoyage, éteindre le balai en appuyant encore sur le poussoir d'arrêt (T).

Aspirateur Portatif

- En bloquant le manche du corps de l'appareil (R), appuyer simultanément sur les poussoirs de déblocage (C) et extrairez l'aspirateur portatif (F) (Fig. 8).
- A l'extrémité de l'aspirateur portatif (F), appliquez l'accessoire désiré (Fig. 9); appuyez sur le poussoir de mise en marche (D) pour faire démarrer l'aspirateur portatif en l'utilisant au moyen du manche (E) (Fig. 10).
- Pour régler la vitesse d'aspiration maximale, appuyez deux fois sur le bouton (T).
- Pour repositionner l'aspirateur portatif sur le corps de l'appareil (R), extrairez avant tout l'accessoire installé en le tirant vers l'extérieur, puis positionnez son extrémité dans la zone inférieure du logement situé sur le corps de l'appareil (R) et poussez l'aspirateur portatif vers l'arrière délicatement jusqu'au déclic d'enclenchement (Fig. 11).

ATTENTION:

Vérifier que l'aspirateur portatif ait été correctement installé avant de réutiliser l'aspirateur.

Certaines saletés peuvent être mieux aspirées avec la modalité d'aspiration des miettes plutôt qu'avec la modalité balai électrique, comme par exemple la farine. Nous conseillons de faire des essais avant l'emploi.

NETTOYAGE

- Nettoyer le corps de l'appareil (R) et le corps amovible (F) en utilisant exclusivement un chiffon humide avec un détergent neutre, si nécessaire.

Durant cette opération, ne faire pénétrer aucun type de liquide dans l'aspirateur.

Ne jamais utiliser de produits nettoyants agressifs (liquides antitaches, solvants) qui pourraient attaquer le plastique.

Comment vider le récipient de la poussière (N)

ATTENTION: Nettoyer le récipient à poussière (N) et le filtre (L) en temps utile; la puissance d'aspiration sera réduite si le récipient est plein ou si le filtre est bouché.

- Vérifier, depuis la partie arrière de l'appareil, si le récipient à poussière (N) est plein.
- Extraire l'aspirateur portatif comme décrit précédemment.
- Appuyer sur le poussoir de déblocage et extraire le récipient complet (Fig. 12).
- Extraire le filtre vers l'extérieur (L) (Fig. 13) puis son support (M) (Fig. 14) et procéder au nettoyage avec de l'eau propre.

ATTENTION: Laver le filtre (L) uniquement avec de l'eau propre, sans utiliser de savon ou de produit de nettoyage.

- Vider ensuite le récipient de la poussière (N) dans un sac plastique et, si nécessaire, le laver avec soin.
- Faire sécher correctement tous les composants et procéder au remontage.

ATTENTION: Monter correctement le support (L), le filtre (M), le récipient à poussière (N) avant de faire démarrer l'appareil.

- Remontez le récipient assemblé sur le corps amovible (F) en introduisant les crans situés sur le récipient dans les fissures présentes sur le corps amovible et en le poussant jusqu'à son enclenchement (Fig. 15).

Comment nettoyer la brosse pour sols (O)

ATTENTION: Effectuez le nettoyage de la brosse pour sols (O) seulement après l'avoir retirée de l'appareil.

- Tournez la vis en plastique vers le symbole "■" et enlevez le petit couvercle (Fig. 16).
 - Extraire la brosse rotative, procéder au nettoyage en utilisant de l'eau propre et détergente ; faire essuyer correctement la brosse avant de la remonter.
 - Remontez le petit couvercle et tournez la vis en plastique vers le symbole "■".
- À la fin du nettoyage et de la maintenance, remettre l'appareil complet sur sa base de recharge (G), débranché du réseau électrique, et installer les accessoires dans les supports latéraux (U), assemblés comme décrit précédemment (Fig. 4), sur la base de recharge (Fig. 17).

INFORMATIONS TECHNIQUES

- Temps de charge de l'aspirateur: 4h.
- Durée en cas de fonctionnement continu:
 - o Niveau 1: env. 35 min
 - o Niveau 2: env. 25 min.

Données d'alimentation	
Fabricant	Changzhou Taiyu Electric Co. Ltd.
Modèle	RKGSDC2300600
Tension d'entrée	100-240 V
Fréquence CA d'entrée	50/60 Hz
Tension de sortie	23.0 Vdc
Courant de sortie	0.6 A
Puissance de sortie	13.8 W
Rendement moyen en mode actif	85.14%
Rendement à faible charge (10%)	74.19%
Consommation électrique hors charge	0.059 W

WICHTIGE HINWEISE

VOR GEBRAUCH BITTE DIESE ANLEITUNG LESEN

Beim Gebrauch von Elektrogeräten sind einige Vorsichtsmaßnahmen zu treffen:

- 1 Gerät nicht auf oder an Wärmequellen abstellen.
- 2 Verwenden Sie das Gerät nicht in der Nähe von Personen und bringen Sie es nie auf die Höhe von Augen und Ohren, um schwere Unfälle zu vermeiden.
- 3 Gerät keinen Witterungseinflüssen (Regen, Sonne, usw.) aussetzen.
- 4 Das Stromkabel darf nicht mit heißen Flächen in Berührung kommen.
- 5 Das Gerät darf von Kindern unter 8 Jahren und Personen mit verminderten körperlichen, sensorischen oder geistigen Fähigkeiten bzw. von Personen, denen es an der notwendigen Erfahrung oder Kenntnis mangelt, nur unter Aufsicht oder nach Einweisung in den sicheren Gebrauch des Geräts und Verständnis der damit verbundenen Gefahren betrieben werden. Kinder dürfen mit dem Gerät nicht spielen. Die vom Betreiber vorzunehmenden Reinigungs- und Instandhaltungsarbeiten dürfen von Kindern nur unter Aufsicht ausgeführt werden.
- 6 Kinder müssen überwacht werden, um sicher zu stellen, dass sie nicht mit dem Gerät spielen.
- 7 Führen Sie keine Gegenstände in die Öffnungen des Geräts ein und achten Sie darauf, dass der Luftdurchsatz nicht durch angesaugte Gegenstände behindert wird.
- 8 Halten Sie die Öffnungen frei von Staub, Fusseln, Haaren usw.
- 9 Benutzen Sie das Gerät nicht ohne Filter
- 10 Saugen Sie keine sehr heißen, rauchenden oder brennenden Gegenstände auf, wie beispielsweise Zigarettenstummel, Streichhölzer oder noch heiße Asche usw.
- 11 Keine entzündliches oder brennbares Material (flüchtige Flüssigkeiten, Benzin, Kerosin usw.) und kein Wasser aufsaugen.
- 12 Verwenden Sie das Gerät nicht in geschlossenen Räumen, in denen die Dämpfe von Öl-Lacken, Lösungs- oder Dichtmitteln, entflammbarer Staub oder sonstige giftige oder explosionsgefährdete Dämpfe vorhanden sind.
- 13 Saugen Sie kein giftiges Material auf (Chlorlauge, Ammoniak, Abflussreiniger, Benzin usw.)
- 14 DAS KÖRPER DES GERÄTS, DEN LADESOCKEL, DEN STECKER UND DAS ELEKTROKABEL KEINESFALLS IN WASSER ODER SONSTIGE FLÜSSIGKEITEN TAUCHEN. ZUR REINIGEN EIN FEUCHTES TUCH VERWENDEN.
- 15 SCHALTEN SIE DAS GERÄT AUS, WENN SIE ES NICHT MEHR BRAUCHEN

ODER BEVOR SIE EINZELTEILE EINSETZEN ODER ENTFERNEN, BZW. BEVOR SIE ES REINIGEN.

- 16 Vergewissern Sie sich immer, dass Ihre Hände trocken sind, bevor Sie die Schalter am Gerät benutzen oder einstellen, oder bevor Sie den Stecker und die Versorgungsanschlüsse berühren.
- 17 DAS GERÄT VOR DEM GEBRAUCH VOM LADESOCKEL ABNEHMEN
- 18 Austausch bzw. Reparatur des Netzteils oder des Elektrokabels bitte bei einem Ariete Kundendienstzentrum oder durch eine vergleichbare Fachkraft ausführen lassen, um jedem Risiko vorzubeugen
- 19 Bei Austreten von Batterieflüssigkeit darf das Gerät nicht benutzt werden. Die Batterien müssen in diesem Fall beim nächstgelegenen Kundendienstzentrum ausgetauscht werden.
- 20 Das Gerät funktioniert mit nachladbaren Li-On-Batterien und darf deshalb am Ende seiner Standzeit nicht als Hausmüll entsorgt werden. Es kann bei den Zentren für differenzierte Müllsammlung der Gemeindeverwaltung oder bei den Händlern abgegeben werden, die diesen Service bieten. Die separate Entsorgung von Haushaltsgeräten trägt dazu bei, negative Auswirkungen auf Umwelt und Gesundheit zu vermeiden, und gestattet die Weiterverwertung der Materialien, aus denen das Gerät besteht, wodurch eine bedeutende Einsparung an Energie und Ressourcen erzielt werden kann. Um auf die Verpflichtung zur separaten Entsorgung von Haushaltsgeräten hinzuweisen ist auf dem Produkt das Symbol der durchkreuzten Mülltonne abgebildet. Die Akkumulatoren keinesfalls ins Feuer werfen.
- 21 Direkt am Stecker ziehen, um diesen aus der Wandsteckdose zu führen. Niemals am Kabel ziehen.
- 22 Das Gerät nicht benutzen, falls das Stromkabel oder der Stecker beschädigt sein sollten oder das Gerät selbst defekt ist. Es zur nächsten Vertrags-Kundendienststelle bringen.
- 23 Zur Gefahrvorbeugung darf das eventuell beschädigte Stromkabel nur vom Hersteller oder seiner Kundendienststelle, d.h. nur von einer ähnlich qualifizierten Person ausgewechselt werden.
- 24 Das Gerät ist AUSSCHLIEßLICH FÜR DEN HAUSGEBRAUCH und nicht für Handels- oder Industriezwecke bestimmt.
- 25 Eventuelle Abänderungen an diesem Produkt, die nicht ausdrücklich vom Hersteller genehmigt wurden, können die Sicherheit und Garantie seines Einsatzes durch den Bediener aufheben.

- 26 Auf bewegliche Teile achten: die motorbetriebene Bürste (O) vorsichtig handhaben.
- 27 **ACHTUNG:** Das Gerät darf nur mit dem mitgelieferten Nachlade-Netzgerät betrieben werden.
- 28 Das Gerät darf nur mit der Sicherheits-Kleinste-Spannung gespeist werden, die auf dem Typenschild des Geräts angegeben ist.
- 29 Der Netzstecker muss vom Stromnetz getrennt werden, bevor das Gerät gereinigt oder Instandhaltungsarbeiten daran vorgenommen werden.
- 30 Das Netzgerät darf nur zum Nachladen des Geräts Modell 145331.01 verwendet werden. Nicht für andere Zwecke benutzen
- 31 Es empfiehlt sich, das Nachladen der Batterie in einem gut belüfteten Bereich vorzunehmen. Die Steckdose muss bequem zu erreichen sein, damit der Stecker im Bedarfsfall rasch gezogen werden kann
- 32 Bevor das Netzgerät an das Stromnetz angeschlossen wird ist sicherzustellen, dass die Spannungsversorgung den Angaben auf dem Typenschild des Geräts entspricht und dass die Elektroanlage mit den einschlägigen Vorschriften konform ist
- 33 Der Staubsauger enthält eine nicht austauschbare Batterie.
- 34 Die Batterie muss vor der Entsorgung aus dem Gerät entfernt werden. Wenden Sie sich zum Austausch und zum Entfernen der Batterie an einen qualifizierten Fachmann oder an das Kundendienstzentrum. Auch die Batterie muss unter Sicherheitsbedingungen entsorgt werden.
- 35 Bevor die Batterie entnommen wird, muss das Gerät vom Netzgerät getrennt werden.
- 36 Falls dieses Gerät entsorgt werden soll, ist sein Stromkabel abzuschneiden, so dass es nicht mehr funktionstüchtig ist. Darüber hinaus sind alle Geräteteile unschädlich zu machen, die vor allem für Kinder, die das Gerät als Spielzeug verwenden könnten, eine Gefahr darstellen.
- 37 Die Verpackungsteile nicht in Reichweite von Kindern lassen. Sie stellen eine potentielle Gefahr dar.
- 38  Zur korrekten Entsorgung des Produkts gemäß Europa-Richtlinie 2012/19/EU bitte das beiliegende Informationsblatt lesen.

ANLEITUNG AUFBEWAHREN

BESCHREIBUNG DES GERÄTS (Abb. 1)

A Griff	L Filter
B Oberer Stiel	M Filterhalterung
C Tasten zur Entriegelung des abnehmbaren Körpers	N Staubbehälter
D Ein-/Ausschalttaste (ON/OFF) des abnehmbaren Körpers/Nachlade-Kontrolllampe	O Fußboden-/Teppichbürste
E Griff des Abnehmbaren Körpers	P Schlitzdüse
F Abnehmbares Körper / Krümelsauger	Q Kleine Saugbürste
G Ladesockel	R Gerätekörper
H Oberteil des Ladesockels	S Feststellschraube der oberen Stiels
I Nachlade-Netzgerät	T Ein-/Ausschalttaste (ON/OFF)
	U Zubehörhalterungen

Das Produkt funktioniert auf 2 Arten:

- 1 als normaler elektrischer Stabstaubsauger bei Verwendung der Fußbodenbürste (O) und Schrägstellen des Gerätekörpers (R) in die typische Gebrauchsstellung
- 2 als Krümelsauger bei Entnahme des abnehmbaren Teils (F), die für die Reinigung von Arbeitsflächen mithilfe der kleinen Saugbürste (Q) oder der Schlitzdüse (P) zwecks leichterem Zugang zu engen Stellen.

ZUSAMMENSETZEN DES GERÄTS

Vor dem Gebrauch muss der obere Stiel (B) wie folgt am Gerät (R) angebracht werden:

- Den oberen Stiel (B) am Gerätekörper (R) anbringen und vorsichtig bis zum Anschlag drücken. Die korrekte Einführung des Kabels in das Gerätekörper sicherstellen (Abb. 2);
- Die mitgelieferte Schraube (S) in die entsprechende Öffnung des Stiels (B) einstecken und mit einem Schraubenzieher satt festziehen (Abb. 3).

ACHTUNG:

Beim Umgang mit dem Schraubenzieher vorsichtig sein, um Verletzungen zu vermeiden.

Bevor das Gerät benutzt wird sicherstellen, dass es richtig zusammengesetzt wurde.

NACHLADEN DER BATTERIE

- Das Oberteil (H) auf den Ladesockel (G) setzen und leicht bis zum Anschlag drücken. Dann auf dem Sockel (G) die Zubehörhalterungen (U) montieren (Abb. 4).
- Das zusammengebaute Gerät auf den Ladesockel (G) aufsetzen und sicherstellen, dass es richtig in den Haken am oberen Teil (H) des Ladesockels (G) eingreift (Abb. 5).
- Den Stecker des Netzgeräts (I) in eine Steckdose und den anderen Stiftstecker in den entsprechenden Anschluss am Ladesockel (G) einstecken (Abb. 6). Die Lade-Kontrolllampe (D) am abnehmbaren Körper (F) beginnt langsam zu blinken, was bedeutet, dass das Gerät geladen wird. Wenn die Kontrolllampe (D) zu blinken aufhört und stetig leuchtet, ist der Ladevorgang beendet und der Staubsauger ist gebrauchsbereit. Die Kontrolllampe liefert keine Information über den Ladezustand der Batterie.

- Das Gerät kann nicht funktionieren während des Nachladens der Batterie, und wenn es anhand des Netzgeräts mit dem häuslichen Stromnetz verbunden ist.
- Sollte die Batterie nach 4-stündigem, vollständigem Aufladen nur 1-2 Minuten funktionieren, ist sie möglicherweise tiefentladen und muss durch eine neue ersetzt werden. Wenden Sie sich dazu an eine autorisierte Kundendienststelle

ACHTUNG:

Bevor das Gerät benutzt wird muss die Batterie vollständig geladen werden.

Darauf achten, dass das Gerät während des Ladevorgangs nicht eingeschaltet wird.

Das Nachladen dauert 4 Stunden. Die Batterie mindestens 4 Stunden lang aufladen, ohne das Gerät zu berühren oder zu benutzen, andernfalls blinkt das Licht möglicherweise länger als 4 Stunden.

Wenn sich das Gerät nicht nachladen lässt, kontrollieren, dass es ordnungsgemäß am Ladesockel (G) angebracht ist, dass Strom ansteht und dass der Stecker richtig eingesteckt ist.

Es empfiehlt sich, die Batterieladung vollständig zu verbrauchen, bevor das Gerät nachgeladen wird.

Wenn die Nachlade-Kontrolllampe (D) beginnt, schnell zu blinken, bedeutet dies, dass eine Funktionsstörung im Ladeschaltkreis aufgetreten ist. Wenden Sie sich in diesem Fall an eine autorisierte Ariete Kundendienststelle.

Das Netzgerät (I) und das Oberteil (H) des Sockel können während des Ladevorgangs warm werden: das ist ganz normal.

Es empfiehlt sich, die Batterien nicht bei Temperaturen unter 5°C (40°F) oder über 40°C (105°F) zu laden, da andernfalls die Batterien Schaden nehmen können

Wenn das Gerät nicht funktioniert, kontrollieren, ob es richtig auf dem Ladesockel (G) aufgesetzt wurde, dass Strom vorhanden ist und dass der Stecker richtig eingesteckt ist.

ZUBEHÖR**Fußboden-/Teppichbürste (O)**

Eignet sich für die Reinigung von Flächen aller Art, einschließlich Teppichen.

- Die Bürste in den Gerätekörper (R) einsetzen, indem sie leicht bis zum Anschlag gedrückt wird (Abb. 7).
- Zum Abnehmen, die rote Lasche auf der Rückseite der Bürste drücken und diese nach außen ziehen.

Saugbürste (Q) (nur für Handsauger)

Eignet sich für die Reinigung von Arbeitsflächen, aber auch für Sofas und Gewebe

Schlitzdüse (P) (nur für Handsauger)

Eignet sich für die Reinigung von Ecken, Schlitzen und schlecht zugänglichen Bereichen.

BETRIEBSANLEITUNG

- Vor dem Gebrauch sicherstellen, dass die Batterie vollständig geladen ist.
- Nachdem der tragbare Teil (F) korrekt in den Gerätekörper (R) eingesetzt wurde, die Einschalttaste (D) drücken und den Stiel rückwärts in die typische Saugposition kippen. Dabei die Fußbodenbürste (O) mit einem Fuß festhalten. Halten Sie den Staubsauger am Griff (E).
- Drücken Sie die Taste (T) zweimal, um die maximale Absauggeschwindigkeit einzustellen.
- Zur Reinigung großer Flächen, die Bürste (O) nach vorn drücken. Dies gestattet dem Sauger das Aufnehmen von Bröseln und Schmutz vom Boden.
- Zur Reinigung von Ecken und kleinen Flächen, die Bürste in die entgegengesetzte Richtung drehen. Dadurch können Brösel und Schmutz gesammelt und dann aufgesaugt werden.

ACHTUNG: Den Staubsauger sofort abschalten, wenn Gegenstände wie beispielsweise Stoff, Teppichfransen usw. sich in der Bürste verfangen.

- Am Ende der Reinigung, den Staubsauger durch Drücken der Ausschalttaste (T) abschalten.

Handstaubsauger

- Den Stiel des Gerätekörpers (R) festhalten, gleichzeitig die Entriegelungstasten (C) drücken und den Handsauger (F) abnehmen (Abb. 8).
- Am Handsauger (F) das gewünschte Zubehörteil (Abb. 9) anbringen. Die Einschalt-Taste (D) drücken und den Handsauger am zugehörigen Griff (E) halten (Abb. 10).
- Drücken Sie die Taste (T) zweimal, um die maximale Absauggeschwindigkeit einzustellen.
- Um den Handsauger wieder in den Gerätekörper (R) einzusetzen, zunächst das installierte Zubehörteil durch Abziehen nach außen entfernen, dann ein Ende des Saugers im unteren Bereich der entsprechenden Aufnahme im Gerätekörper (R) einsetzen und vorsichtig nach hinten drücken, bis er hörbar eingerastet ist (Abb. 11).

ACHTUNG:

Bevor das Gerät wieder verwendet wird, muss sichergestellt werden, dass der Handsauger richtig eingesetzt wurde.

Manche Arten von Schmutz, wie beispielsweise Mehl, lassen sich mit dem Krümelsauger besser aufsaugen, als beim Betrieb als Stabstaubsauger. Es empfiehlt sich, vor der Verwendung einige Proben zu machen.

REINIGUNG

- Das Gehäuse des Geräts (R) und das abnehmbare Gehäuse (F) ausschließlich mit einem feuchten Tuch und bei Bedarf mit neutralen Mitteln reinigen. Dabei muss darauf geachtet werden, dass keine Flüssigkeiten in den Staubsauger gelangen. Keine übermäßig starken Reinigungsmittel verwenden (beispielsweise Fleckenmittel, Lösungsmittel), da diese den Kunststoff angreifen.

Entleeren des Staubbehälters (N)

ACHTUNG: Den Staubbehälter (N) und den Filter (L) in regelmäßigen Abständen reinigen. Wenn der Behälter voll oder der Filter verstopft ist, lässt die Saugleistung nach.

- Auf der Rückseite des Geräts kontrollieren, ob der Staubbehälter (N) voll ist.
- Den Handsauger abnehmen, wie vorstehend beschrieben.
- Die Auslösetaste drücken und den kompletten Behälter abnehmen (Abb. 12).
- Zuerst den Filter (L) nach außen ziehen (Abb. 13), dann dessen Halterung (M) (Abb. 14) und beide mit sauberem Wasser reinigen.

ACHTUNG: Den Filter (L) nur mit reinem Wasser spülen, ohne Waschmittel oder sonstige Reinigungsmittel.

- Den Staubbehälter (N) in einen Kunststoffbeutel entleeren und bei Bedarf mit Wasser waschen.
- Alle Teile gründlich trocknen lassen, bevor sie wieder eingesetzt werden.

ACHTUNG: Die Halterung (M), den Filter (L), den Staubbehälter (N) richtig einsetzen, bevor das Gerät wieder eingeschaltet wird.

- Den kompletten Behälter wieder am abnehmbaren Körper (F) anbringen, indem die Nasen des Behälters in die entsprechenden Schlitze des Körpers eingeführt und dieser dann gedrückt wird, bis er hörbar eingerastet ist (Abb. 15).

Reinigung der Fußbodenbürste (O)

ACHTUNG: Die Fußbodenbürste (O) erst reinigen, nachdem sie vom Gerät abgenommen wurde.

- Die Kunststoffschraube in Richtung des Symbols "■" drehen und den Deckel herausnehmen (Abb. 16).
- Die rotierende Bürste entfernen, mit sauberem Wasser und Reinigungsmittel säubern. Gründlich trocknen lassen, bevor sie wieder eingesetzt wird.
- Den Deckel wieder anbringen und die Kunststoffschraube in Richtung des Symbols "■" drehen.
- Nach Reinigung und Pflege, das komplette Gerät auf den von der Stromversorgung getrennten Ladesockel (G) setzen und die Zubehörteile in die seitlichen Halterungen (U) einsetzen (Abb. 17), die zuvor montiert wurden, wie vorstehend beschrieben (Abb. 4).

TECHNISCHE INFORMATIONEN

- Aufladezeit des Staubsaugers: 4h.
- Dauer bei kontinuierlichem Betrieb:
 - o Ebene 1: ca. 35 min
 - o Ebene 2: ca. 25 min.

Angaben zum Ladegerät	
Hersteller	Changzhou Taiyu Electric Co. Ltd.
Modell	RKGSDC2300600
Eingangsspannung	100-240 V
AC-Eingangsfrequenz	50/60 Hz
Ausgangsspannung	23.0 Vdc
Ausgangsstrom	0.6 A
Ausgangsleistung	13.8 W
Durchschnittliche aktive Effizienz	85.14%
Wirkungsgrad bei niedriger Last (10 %)	74.19%
Leistungsaufnahme bei Nulllast	0.059 W

ADVERTENCIAS IMPORTANTES

LEER ESTAS INSTRUCCIONES ANTES DEL EMPLEO

Cuando se usan aparatos eléctricos es necesario tomar algunas precauciones, entre las cuales:

- 1 No colocar el aparato sobre o en proximidad de fuentes de calor.
- 2 No usar el aparato cerca de personas, ni levantarlo a la altura de los ojos, orejas, etc. para evitar graves accidentes.
- 3 No dejar el aparato expuesto a agentes atmosféricos (lluvia, sol, etc.).
- 4 Controlar que el cable eléctrico no toque superficies calientes.
- 5 El aparato se puede utilizar por niños mayores de 8 años y por personas con capacidades físicas, sensoriales o mentales reducidas, o sin experiencia o sin los conocimientos necesarios, siempre que estén vigilados o tras haber recibido instrucciones sobre el uso seguro del aparato y haber comprendido los peligros asociados al mismo. Los niños no deben jugar con el aparato. La limpieza y el mantenimiento, que están a cargo del usuario, no se deben realizar por niños sin vigilancia.
- 6 Es necesario vigilar a los niños para asegurarse de que no jueguen con el aparato.
- 7 No introducir ningún objeto en las aberturas del aparato y evitar que los objetos obstruyan el flujo de aire.
- 8 Mantener las aberturas limpias de polvo, pelusa, pelos, etc.
- 9 No usar el aparato sin filtro.
- 10 No recoger objetos muy calientes o que produzcan humo o estén quemándose como cigarrillos, cerillas o ceniza todavía caliente.
- 11 No recoja el material inflamable o combustible (líquidos volátiles, gasolina, queroseno, etc.) ni use el aparato si se detecta la presencia de agua.
- 12 No usar el aparato en ambientes cerrados y con vapores emanados por pinturas a óleo, o por disolventes o impermeabilizantes de polvo inflamables u otros vapores tóxicos o explosivos.
- 13 No recoger material tóxico (lejía, amoníaco, desembozadores de lavabo, gasolinas, etc.).
- 14 **NO SUMERGIR NUNCA EL CUERPO DEL PRODUCTO, LA BASE DE RECARGA, EL ENCHUFE NI EL CABLE ELÉCTRICO EN AGUA O EN OTROS LÍQUIDOS, UTILIZAR UN PAÑO HÚMEDO PARA SU LIMPIEZA.**
- 15 **APAGAR EL APARATO CUANDO EL EMPLEO SE HAYA ACABADO Y ANTES DE CONECTAR O QUITAR CADA UNA DE LAS PARTES O ANTES DE**

EFECTUAR LA LIMPIEZA.

- 16 Asegurarse de tener siempre las manos bien secas antes de utilizar o de regular los interruptores situados en el aparato o antes de tocar el enchufe y las conexiones de alimentación.
- 17 RETIRAR EL APARATO DE LA BASE DE RECARGA CUANDO SE UTILIZA.
- 18 En caso de sustitución y/o mantenimiento del alimentador o del cable eléctrico de alimentación, acudir a un Centro Asistencia Autorizado Ariete o a una persona con cualificación similar a fin de evitar cualquier riesgo.
- 19 En caso de derrame de líquido de las baterías, el aparato no deberá ser utilizado sino que deberá llevarse al Centro Asistencia más cercano para la sustitución de las baterías.
- 20 El aparato funciona con baterías recargables de Li-On por lo tanto, al final de su vida, no debe eliminarse junto con los residuos urbanos. Puede ser entregado a centros de recogida selectiva dispuestos por las administraciones municipales, o bien a los revendedores que prestan este servicio. Eliminar por separado un aparato permite evitar las posibles consecuencias negativas para el medio ambiente y para la salud derivadas de su eliminación inadecuada y permite recuperar los materiales de los que se compone a fin de obtener un considerable ahorro de energía y de recursos. Para remarcar la obligación de eliminar por separado los electrodomésticos, en el producto figura la marca del contenedor de basura móvil tachado. No tirar nunca los acumuladores al fuego.
- 21 Para desenchufar, coger directamente el enchufe y desconectarlo de la toma de la pared. No desenchufar estirando del cable.
- 22 No usar el aparato si el cable eléctrico o el enchufe estuvieran dañados, o si el mismo aparato fuera defectuoso; en este caso llevarlo al Centro de Asistencia Autorizado más cercano.
- 23 Si el cable de alimentación está dañado tiene que ser sustituido por el Fabricante o por su servicio asistencia técnica o en todo caso por una persona con calificación similar, para prevenir cualquier riesgo.
- 24 El aparato ha sido proyectado SÓLO PARA EMPLEO DOMÉSTICO y no tiene que ser destinado a uso comercial o industrial.
- 25 Eventuales modificaciones a este producto, no autorizadas expresamente por el fabricante pueden comportar el vencimiento de la seguridad y de la garantía de su empleo por parte del usuario.
- 26 Atención a las partes en movimiento: manipule con atención el cepillo motorizado (O).

- 27 ATENCIÓN: El aparato se puede utilizar solo con el alimentador de recarga suministrado con el aparato.
- 28 El aparato se debe alimentar solo por un sistema de baja tensión de seguridad correspondiente al marcado en el aparato.
- 29 El enchufe de alimentación se debe desconectar de la toma antes de limpiar el aparato o antes de iniciar operaciones de mantenimiento.
- 30 El alimentador debe utilizarse solo para recargar el aparato modelo 145331.01; no lo utilice para otros fines.
- 31 Se aconseja recargar la batería en zonas bien ventiladas y el enchufe del alimentador debe conectarse a un tomacorrientes de acceso fácil, para poder desconectarlo rápidamente cada vez que sea necesario.
- 32 Antes de conectar el alimentador a la red eléctrica asegúrese de que la tensión sea correcta según lo indicado en la placa de datos del producto y de que cumpla con las normas vigentes.
- 33 El aspirador contiene una batería no sustituible.
- 34 La batería se debe extraer del aparato antes del desguace. Para sustituir y eliminar la batería diríjase a un profesional cualificado o al Centro de Asistencia. La batería también se debe eliminar de manera segura.
- 35 Antes de quitar la batería el aparato debe desconectarse del alimentador.
- 36 Cuando decida deshacerse de este aparato, aconsejamos inhabilitarlo cortando el cable de alimentación. Se recomienda además hacer inocuas aquellas partes del aparato que pudieran constituir un peligro, especialmente para los niños que podrían utilizar el aparato para sus juegos.
- 37 Los elementos del embalaje no se tienen que dejar al alcance de los niños ya que constituyen fuentes potenciales de peligro.
- 38  Para la correcta eliminación del producto según la Directiva Europea 2012/19/EU se ruega leer el correspondiente documento anexo al producto.

GUARDAR ESTAS INSTRUCCIONES

DESCRIPCIÓN DEL APARATO (Fig. 1)

A Empuñadura	L Filtro
B Mango superior	M Soporte filtro
C Botones de desbloqueo del cuerpo extraíble	N Contenedor del polvo
D Botón de encendido/apagado (ON/OFF) del cuerpo extraíble / Testigo de recarga	O Cepillo para suelos/alfombras
E Empuñadura del cuerpo extraíble	P Aspirador para hendiduras
F Cuerpo extraíble / aspirador de migas	Q Aspirador con cepillo pequeño
G Base de recarga	R Cuerpo del aparato
H Parte superior base de recarga	S Tornillo de bloqueo mango superior
I Alimentador de recarga	T Botón de encendido/apagado (ON/OFF)
	U Soportes accesorios

El producto funciona con 2 modalidades:

- 1 como una normal escoba eléctrica, mediante el cepillo para limpiar suelos (O) e inclinando hacia atrás el cuerpo del aparato (R) en la típica posición de uso,
- 2 como aspirador de migas, extrayendo la parte portátil (F), ideal para limpiar superficies y mesas de trabajo mediante el aspirador con el cepillo pequeño (Q) o con el aspirador de hendiduras (P) para una mayor comodidad en los espacios estrechos.

MONTAJE DE APARATO

Antes de proceder con el uso, es necesario ensamblar el mango superior (B) al cuerpo del aparato (R), efectuando lo siguiente:

- ensamblar el mango superior (B) al cuerpo del aparato (R), presionando con precaución hasta el tope y asegurándose de introducir correctamente el cable eléctrico dentro del cuerpo del aparato (Fig. 2);
- introducir el tornillo (S) suministrado en el pertinente orificio en el mango (B) y, con la ayuda de un destornillador, bloquear firmemente el antedicho (Fig. 3).

ATENCIÓN:

Prestar atención al usar el destornillador para no herirse.

Antes de proceder al uso, asegurarse de haber montado correctamente el aparato.

RECARGA DE LA BATERÍA

- Introducir en la base de recarga (G) su correspondiente parte superior (H) presionándola ligeramente hasta el tope; luego, montar en la base (g) los soportes para los accesorios (U) (Fig. 4).
- Colocar el aparato ensamblado sobre la base de recarga (G), asegurándose de que se inserte perfectamente en el gancho ubicado en la parte superior (H) de la base de recarga (G) (Fig. 5).
- Conectar el enchufe eléctrico del alimentador (I) a una toma de corriente y la clavija en el correspondiente acople presente en la base de recarga (G) (Fig. 6).

El testigo de recarga (D), ubicado en el cuerpo extraíble (F), comenzará a parpadear lentamente para indicar que máquina se está recargando.

Cuando el testigo (D) permanezca encendido de forma fija, significa que la recarga ha terminado y que la escoba está lista para usar. La luz indicadora no da ninguna información sobre el nivel de carga de la batería.

- El aparato no puede funcionar durante la recarga de la batería ni tampoco cuando está conectado a la alimentación de casa mediante el alimentador.
- Si la batería funciona solo durante 1-2 minutos después de haberla recargado durante 4 horas, puede ser que esté agotada; sustitúyala con una nueva. Diríjase a un Centro de Asistencia Autorizado.

ATENCIÓN:

Antes de utilizar el aparato, cargar totalmente la batería.

Asegurarse de no accionar el aparato durante la carga.

El tiempo de recarga es de 4 horas. Recargue por lo menos durante 4 horas sin tocar o utilizar el producto, por el contrario la luz podría continuar parpadeando una vez superadas las 4 horas.

Si el aparato no se recarga, controle que esté correctamente ubicado en su base de recarga (G), que haya electricidad y que el enchufe esté conectado correctamente.

Se recomienda descargar completamente la batería antes de una nueva recarga.

Si el testigo de recarga (D) empezase a parpadear rápidamente, significa que se ha detectado un fallo en el circuito de recarga. Dirigirse a un Centro de asistencia autorizado Ariete.

El alimentador (I) y la parte superior (H) de la base podrían ponerse tibios durante la recarga: es normal.

No recargar a temperatura inferior a 5 °C (40 °F) o superior a 40 °C (105 °F), se podrían dañar las baterías.

Si el aparato no funciona, controlar que esté colocado correctamente en su base de recarga (G), que haya electricidad y que el enchufe esté introducido correctamente.

ACCESORIOS**Cepillo para suelos/alfombras (O)**

Adecuado para la limpieza de cualquier tipo de superficie, incluidas las alfombras.

- Colocar el cepillo en el cuerpo del aparato (R), presionándolo ligeramente hasta su tope (Fig. 7).
- Para separarla, presione la lengüeta situada en la parte trasera de la escoba y extráigala hacia el exterior.

Aspirador con cepillo pequeño (Q) (Solo para Aspirador portátil)

Adecuado para la limpieza de superficies y mesas de trabajo y también para sofás y tejidos.

Aspirador para hendiduras (P) (Solo para Aspirador portátil)

Adecuado para la limpieza de esquinas, hendiduras o zonas difíciles de alcanzar.

INSTRUCCIONES PARA EL USO

- Antes de proceder con el uso, asegurarse de que la batería esté completamente cargada.
- Con la parte portátil (F) correctamente acoplada en el cuerpo del aparato (R), presione el pulsador para encender (D) e incline hacia atrás el mango en la posición típica de uso, manteniendo fijo el cepillo para suelos (O) con un pie. Sujete la aspiradora por su empuñadura (E).
- Presionando dos veces el botón (T), se establece la potencia máxima de aspiración.
- Limpiar las superficies amplias empujando con el cepillo (O) hacia adelante. Esto permite que el aspirador recoja los fragmentos y la suciedad del suelo.
- Para la limpieza de esquinas y pequeñas superficies, girar la escoba en la dirección opuesta. De esta forma, los fragmentos y la suciedad se desplazan para luego poder ser aspirados.

ATENCIÓN: apagar enseguida la escoba cuando quede atrapado algo dentro del cepillo, como un trozo de tela, los flecos de una alfombra, etc.

- Una vez terminada la limpieza, apagar la escoba pulsando de nuevo el botón de apagado (T).

Aspirador Portátil

- Manteniendo firme el mango del cuerpo del aparato (R), pulsar contemporáneamente los botones de desbloqueo (C) y extraer el aspirador portátil (F)(Fig. 8).
- En el extremo del aspirador portátil (F), colocar el accesorio deseado (Fig. 9); pulsar el botón de encendido (D) para poner en marcha el aspirador portátil empleando la pertinente empuñadura (E) (Fig. 10).
- Presionando dos veces el botón (T), se establece la potencia máxima de aspiración.
- Para volver a colocar el aspirador portátil en el cuerpo del aparato (R), retirar en primer lugar el accesorio instalado extrayéndolo hacia el exterior y, luego, colocar el extremo en la zona inferior del correspondiente alojamiento en el cuerpo del aparato (R) y empujar hacia atrás con cuidado el aspirador portátil hasta oír el chasquido que confirma su correcta introducción (Fig. 11).

ATENCIÓN:

Asegurarse de haber colocado correctamente el aspirador portátil antes de usar de nuevo.

Algunos tipos de suciedad podrían aspirarse mejor con el modo “aspiración de migas” en lugar de la modalidad escoba eléctrica, por ejemplo la harina. Se aconseja realizar algunas pruebas antes del uso.

LIMPIEZA

- Limpiar el cuerpo del aparato (R) y el cuerpo extraíble (F) utilizando exclusivamente un paño húmedo con detergente neutro, si fuera necesario.

Al hacerlo, prestar atención para que no entre ningún tipo de líquido en el aspirador.

No utilizar nunca sustancias detergentes de tipo fuerte (líquidos antimanchas, disolventes) que podrían corroer el plástico.

Cómo vaciar el contenedor del polvo (N)

ATENCIÓN: Limpiar el contenedor del polvo (N) y el filtro (L) cuando sea necesario; la potencia de aspiración se reduce si el contenedor está lleno o si el filtro está obstruido.

- Desde la parte trasera del aparato, comprobar si el contenedor del polvo (N) está lleno.
- Extraer el aspirador portátil tal y como descrito anteriormente.
- Pulsar el botón de desbloqueo y extraer todo el contenedor (Fig. 12).
- Extraiga el filtro hacia el exterior (L) (Fig. 13) y después el soporte correspondiente (M) (Fig. 14) y límpielos utilizando agua limpia.

ATENCIÓN: Lavar el filtro (L) solo con agua limpia sin utilizar jabón o detergentes.



- A continuación, vaciar el contenedor del polvo (N) en una adecuada bolsa de plástico y, si fuese necesario, lavarlo con agua.
- Dejar secar bien todos los componentes y proceder con su montaje.

ATENCIÓN: Montar correctamente el soporte (M), el filtro (L), el contenedor del polvo (N) antes de poner en marcha el aparato.

- Volver a montar el contenedor completo sobre el cuerpo extraíble (F) introduciendo las muescas presentes en el contenedor en las correspondientes hendiduras colocadas en el cuerpo extraíble y presionando hasta oír el chasquido que indica su correcta introducción (Fig. 15).

Cómo limpiar el cepillo para suelos (O)

ATENCIÓN: Efectuar la limpieza del cepillo para suelos (O) solo después de haberlo retirado del aparato.

- Girar el tornillo de plástico hacia el símbolo “” y extraer la tapa (Fig. 16).
 - Extraiga el cepillo giratorio, límpielo utilizando agua limpia y detergente; déjelo secar perfectamente y vuelva a montarlo.
 - Volver a montar la tapa y girar el tornillo de plástico hacia el símbolo “”.
- Al término de la limpieza y mantenimiento, depositar el aparato completo sobre la base de recarga (G), desconectada de la red eléctrica, e introducir los accesorios en los pertinentes soportes laterales (U), montados tal y como descrito anteriormente (Fig. 4) en la base de recarga misma (Fig. 17).

INFORMACIONES TÉCNICAS

- Tiempo de recarga de la aspiradora: 4h
- Duración en caso de funcionamiento continuo:
 - o Nivel 1: unos 35 min
 - o Nivel 2: unos 25 min.

Informaciones sobre el cargador	
Fabricante	Changzhou Taiyu Electric Co. Ltd.
Modelo	RKGSDC2300600
Voltaje de entrada	100-240 V
Frecuencia de entrada AC	50/60 Hz
Voltaje de salida	23.0 Vdc
Intensidad de salida	0.6 A
Potencia de salida	13.8 W
Eficiencia activa media	85.14%
Eficiencia a baja carga (10 %)	74.19%
Consumo sin carga	0.059 W

ADVERTÊNCIAS IMPORTANTES

LEIA ESTAS INSTRUÇÕES ANTES DE USAR O APARELHO

Ao utilizar aparelhos eléctricos, é necessário tomar as devidas precauções, entre as quais:

- 1 Não colocar o aparelho sobre ou perto de fontes de calor.
- 2 Não aproxime a vassoura das pessoas, muito menos dos olhos, orelhas, etc., para evitar graves acidentes.
- 3 Não deixe o aparelho exposto aos agentes atmosféricos (chuva, sol, etc.).
- 4 Preste atenção para que o cabo eléctrico não entre em contacto com superfícies quentes.
- 5 Este aparelho pode ser utilizado por crianças a partir de 8 anos de idade e por pessoas com reduzidas capacidades físicas, sensoriais ou mentais, ou sem experiência e conhecimento necessário, desde que supervisionadas ou desde que tenham recebido as instruções sobre o modo de utilização segura do aparelho e o modo de compreender os perigos inerentes. As crianças não devem brincar com o aparelho. A limpeza e a manutenção efetuada pelo utilizador não deve ser efetuada por crianças sem supervisão.
- 6 É necessário vigiar as crianças para assegurar que não brinquem com o aparelho.
- 7 Não insira nenhum objecto nas aberturas da vassoura e evite que objectos obstruam o fluxo de ar.
- 8 Mantenha as aberturas limpas de pó, algodão, cabelos, etc.
- 9 Não use a vassoura sem o filtro.
- 10 Não varra objectos muito quentes ou em brasa como cigarros, fósforos e cinzas ainda quentes.
- 11 Não recolha ou varra material inflamável ou combustível (líquidos voláteis, gasolina, querosene, etc.) nem líquidos e água.
- 12 Não use a vassoura em ambientes fechados e na presença de vapores emanados de tintas a óleo ou de solventes ou impermeabilizantes de pó inflamável ou outros vapores tóxicos ou explosivos.
- 13 Não varra material tóxico (lixívia, amoníaco, desentupidor de canos, gasolina, etc.).
- 14 NUNCA PASSE O CORPO DO APARELHO, A BASE DE RECARGA, A FICHA E O CABO ELÉTRICO POR ÁGUA OU OUTROS LÍQUIDOS. PASSE UM PANO ÚMIDO PARA A LIMPEZA DESTAS PARTES.
- 15 DESLIGUE A VASSOURA APÓS O USO E ANTES DE MONTAR/DESMONTAR

OS COMPONENTES E DE EFECTUAR A LIMPEZA.

- 16 Assegure-se de estar sempre com as mãos bem secas antes de utilizar o aparelho, regular os interruptores e antes de ligar a ficha na tomada e efectuar as ligações de alimentação.
- 17 RETIRE O APARELHO DA BASE DE RECARGA QUANDO FOR UTILIZADO.
- 18 No caso de substituição e/ou manutenção do alimentador ou do cabo eléctrico de alimentação, dirija-se a um Centro de Assistência Autorizado Ariete ou a uma pessoa com qualificação semelhante de modo a prevenir todo tipo de risco.
- 19 No caso de vazamento de líquido das baterias, o aparelho não deve ser utilizado, mas levado ao Centro de Assistência mais próximo para a substituição das baterias.
- 20 O aparelho funciona com baterias recarregáveis de Li-On, portanto não deve ser eliminado como resíduo doméstico, mas depositado nos ecopontos predispostos pelos serviços locais ou entregue a um centro de recolha seletiva ou então a um revendedor que presta esse serviço. A recolha separada dos REEE (Resíduos de Equipamentos Eléctricos e Electrónicos) permite otimizar a recuperação e a reciclagem dos materiais reutilizáveis, reduzindo ao mesmo tempo os riscos para a saúde humana e os impactos ambientais negativos que tais resíduos apresentam. Participando na triagem seletiva, estará contribuindo para a redução da pegada ecológica. Para remarcar a obrigação de eliminar separadamente os eletrodomésticos, o produto traz o símbolo do caixote de lixo barrado com uma cruz. Não deite os acumuladores no fogo.
- 21 Para retirar a ficha da tomada, segure directamente na ficha e nunca a puxe pelo cabo.
- 22 Não use o aparelho se o cabo eléctrico ou a ficha estiverem danificados ou se o próprio aparelho estiver defeituoso; neste caso, leve-o até o Centro de Assistência Autorizado mais próximo.
- 23 Se o cabo de alimentação estiver danificado, deverá ser substituído pelo Fabricante, pelo serviço de assistência técnica ou, de qualquer forma, por uma pessoa com qualificação similar, para evitar qualquer risco.
- 24 O aparelho foi concebido SOMENTE PARA USO DOMÉSTICO e não deve ser utilizado para fins comerciais ou industriais.
- 25 Eventuais modificações deste produto não expressamente autorizadas pelo fabricante podem comportar a perda da segurança e da garantia do seu uso pelo utilizador.
- 26 Cuidado com as partes em movimento: manuseie com cuidado a escova moto-

- rizada (O).
- 27 ATENÇÃO: O aparelho deve ser utilizado somente com o alimentador de recarga fornecido com o aparelho.
 - 28 O aparelho deve ser alimentado somente por um sistema de baixíssima tensão de segurança como indicado no aparelho.
 - 29 A ficha elétrica deve ser desligada da tomada antes de limpar o aparelho ou antes de efetuar as operações de manutenção.
 - 30 O alimentador deve ser utilizado somente para a recarga do aparelho modelo 145331.01; não o utilize para outras finalidades.
 - 31 Aconselha-se recarregar a bateria em zonas bem ventiladas e a ficha do alimentador deve ser inserida em uma tomada facilmente acessível, de modo a poder desligá-la rapidamente sempre que houver necessidade.
 - 32 Antes de ligar o alimentador à rede elétrica, verifique se a tensão está correta segundo quanto reportado na placa de dados do aparelho e se a instalação está conforme com as normas vigentes.
 - 33 O aspirador contém bateria não substituível.
 - 34 A bateria deve ser removida do aparelho antes da sua eliminação definitiva. Para a substituição e a remoção da bateria, dirija-se a um profissional qualificado ou ao Centro de Assistência. Também a bateria deve ser eliminada de modo seguro.
 - 35 Antes de remover a bateria, o aparelho deve ser desligado do alimentador.
 - 36 Caso decida descartar o aparelho como lixo, recomendamos que o deixe inoperante cortando o cabo de alimentação. Recomendamos também que torne inócuas as partes do aparelho que possam representar perigo, especialmente para as crianças que podem utilizar o aparelho como um brinquedo.
 - 37 Os elementos da embalagem não devem ser deixados ao alcance de crianças pois são potenciais fontes de perigo.
 - 38  Para a correta eliminação do produto, nos termos da Diretiva Europeia 2012/19/EU, leia o folheto em anexo.

GUARDE ESTAS INSTRUÇÕES

DESCRIÇÃO DO APARELHO (Fig. 1)

A	Pega	L	Filtro
B	Cabo superior	M	Suporte do filtro
C	Botões de desbloqueio do corpo amovível	N	Reservatório do pó
D	Botão de ligar/desligar (ON/OFF) do corpo amovível / Luz avisadora de recarga	O	Escova para pisos/tapetes
E	Pega do corpo amovível	P	Bocal de fendas
F	Corpo amovível / aspirador de migalhas	Q	Bocal com escovinha
G	Base de recarga	R	Corpo do aparelho
H	Parte superior da base de recarga	S	Parafuso de bloqueio do cabo superior
I	Alimentador de recarga	T	Botão de ligar/desligar (ON/OFF)
		U	Suportes para os acessórios

Este aparelho funciona de 2 modos:

- 1 como uma normal vassoura elétrica, por meio da escova para pisos (O), inclinando o corpo do aparelho (R) para trás, na típica posição de utilização,
- 2 como aspirador de migalhas, extraindo a parte portátil (F), ideal para limpar superfícies e bancadas por meio do bocal com escovinha (Q) ou de fendas (P) para aspirar a sujidade em espaços estreitos.

MONTAGEM DO APARELHO

Antes de proceder com a utilização, é preciso montar o cabo superior (B) no corpo do aparelho (R), agindo da seguinte maneira:

- monte o cabo superior (B) no corpo do aparelho (R), pressionando-o com cuidado até ao encaixe, verificando a correta montagem do cabo elétrico no corpo do aparelho (Fig. 2);
- coloque o parafuso (S) fornecido no furo presente no cabo (B) e, com uma chave de fenda, bloqueie este último bem firme (Fig. 3).

ATENÇÃO:

Preste atenção ao manusear a chave de fendas para não se ferir.

Antes de proceder com a utilização, verifique se montou corretamente o aparelho.

RECARGA DA BATERIA

- Monte na base de recarga (G) a parte superior (H) pressionando-a ligeiramente até ao fim; agora monte na base (G) os suportes para os acessórios (U) (Fig. 4).
- Com o aparelho montado, posicione este último na base de recarga (G), verificando se se encaixa perfeitamente no gancho posto na parte superior (H) da base de recarga (G) (Fig. 5).
- Ligue a ficha elétrica do alimentador (I) a uma tomada de corrente e o conector no respetivo engate presente na base de recarga (G) (Fig. 6).

A luz avisadora de recarga (D), posta no corpo amovível (F), começará a piscar lentamente para indicar que o aparelho está a recarregar.

Quando a luz avisadora (D) permanecerá acesa de modo fixo, a recarga estará concluída e a vassoura pronta para a utilização. A luz indicadora não dá nenhuma informação sobre o nível de carga da bateria.

- O aparelho não pode funcionar durante a recarga da bateria e quando estiver ligado à alimentação da casa por meio do alimentador.
- Se a bateria funcionar só 1-2 minutos depois de uma recarga completa de 4 horas, é possível que esteja esgotada; substitua-a por outra nova. Dirija-se a um Centro de Assistência Autorizado.

ATENÇÃO:

Antes de utilizar o aparelho, carregue completamente a bateria.

Verifique se não acionou o aparelho durante a recarga.

O tempo de recarga é de 4 horas. Recarregue ao menos 4 horas, sem tocar ou utilizar o aparelho, caso contrário a luz poderia continuar a piscar passadas as 4 horas.

Se o aparelho não se recarregar, verifique se está bem encaixado na base de recarga (G), se tem eletricidade e se a ficha está bem inserida na tomada.

Aconselha-se descarregar completamente a bateria, antes de uma nova recarga.

Se a luz avisadora de recarga (D) começar a piscar rapidamente, significa que ocorreu um mau funcionamento no circuito de recarga. Dirija-se a um Centro de Assistência Autorizado Ariete.

O alimentador (I) e a parte superior (H) da base podem aquecer ligeiramente durante a recarga: isto é normal.

Evite recarregar com temperaturas abaixo de 5°C (40°F) ou acima de 40°C (105°F) para não danificar as baterias.

Se o aparelho não funcionar, verifique se está bem encaixado na base de recarga (G), se há eletricidade e se a ficha está inserida corretamente.

ACESSÓRIOS**Escova para pisos/tapetes (O)**

Indicada para limpar qualquer tipo de superfície, até tapetes.

- Monte a escova no corpo do aparelho (R), pressionando-a ligeiramente até ao encaixe (Fig. 7).
- Para a remoção, pressione a lingueta posta atrás da escova e puxe-a para fora.

Bocal com escovinha (Q) (Só para Aspirador Portátil)

Indicado para limpar superfícies e bancadas, mas também sofás e tecidos.

Bocal de fendas (P) (Só para Aspirador Portátil)

Indicado para limpar cantos e fendas ou zonas de difícil acesso.

MODO DE UTILIZAÇÃO

- Antes de proceder com a utilização, verifique se a bateria está completamente carregada.
- Com a parte portátil (F) corretamente montada no corpo do aparelho (R), pressione o botão de ligação (D) e incline para trás o cabo da vassoura na típica posição de utilização, mantendo para a escova para pisos (O) com um pé. Segure o aspirador pela pega específica (E).
- Ao pressionar o botão (T) duas vezes, será programada a máxima velocidade de aspiração.
- Limpe as superfícies amplas empurrando a escova (O) para frente.
Isto permite que o aspirador recolha os fragmentos e a sujidade presentes no piso.
- Para a limpeza de cantos e pequenas superfícies, rode a vassoura na direção contrária. Os fragmentos e a sujidade podem assim ser deslocados para depois serem aspirados.

ATENÇÃO: desligue imediatamente a vassoura se ao aspirar ficar algo que obstrua a entrada do ar, como um pedaço de pano, as franjas de um tapete, etc.

- Após a limpeza, desligue o aparelho pelo botão de desligar (T).

Aspirador Portátil

- Mantendo parado o cabo do corpo do aparelho (R), pressione ao mesmo tempo os botões de desbloqueio (C) e extraia o aspirador portátil (F) (Fig. 8).
- Na extremidade do aspirador portátil (F), aplique o acessório ou bocal desejado (Fig. 9); pressione o botão de ligação (D) para acionar o aspirador portátil utilizando-o por meio da pega (E) (Fig. 10).
- Ao pressionar o botão (T) duas vezes, será programada a máxima velocidade de aspiração.
- Para repor o aspirador portátil no corpo do aparelho (R), retire antes de tudo o acessório montado, puxando-o para fora, depois posicione a extremidade na zona inferior do alojamento no corpo do aparelho (R) e empurre com cuidado o aspirador portátil até ouvir o clique de encaixe (Fig. 11).

ATENÇÃO:

Assegure-se de ter montado corretamente o aspirador portátil, antes de voltar a utilizá-lo.

Alguns tipos de sujidade podem ser melhor aspirados no modo aspira-migalhas, no lugar da vassoura elétrica, por exemplo, farinha. Aconselha-se fazer alguns testes antes da utilização.

LIMPEZA

- Limpe o corpo do aparelho (R) e o corpo amovível (F) utilizando exclusivamente um pano húmido com detergente neutro, se necessário.
Ao fazer isso, cuide para não deixar entrar nenhum tipo de líquido no aspirador.
Não use substâncias poluentes de tipo forte (removedor de manchas, solventes) que poderiam corroer o plástico.

Como esvaziar o depósito do pó (N)

ATENÇÃO: Limpe o depósito do pó (N) e o filtro (L) em tempo útil; a potência de aspiração será reduzida se o depósito estiver cheio ou o filtro obstruído.

- Pela parte traseira do aparelho, verifique se o depósito do pó (N) está cheio.
- Extraia o aspirador portátil, como descrito supra.
- Carregue no botão de desbloqueio e extraia o depósito completo (Fig. 12).
- Retire o filtro (L) (Fig. 13) e o suporte (M) (Fig. 14) e lave-os com água limpa.

ATENÇÃO: Lave o filtro (L) somente com água limpa sem usar detergente.



- Esvazie o depósito do pó (N) em um saco de plástico e, se necessário, lave-o com água.
- Seque bem todos os componentes e proceda com a remontagem.

ATENÇÃO: Monte corretamente o suporte (M), o filtro (L) e o depósito do pó (N) antes de acionar o aparelho.

- Reponha o reservatório completo no corpo amovível (F) inserindo as marcas presentes no reservatório nas ranhuras presentes no corpo amovível e empurrando-o até ouvir o clique de encaixe (Fig. 15).

Como limpar a escova para pisos (O)

ATENÇÃO: Efetue a limpeza da escova de pisos (O) somente depois de tê-la removido do aparelho.

- Rode o parafuso de plástico para o símbolo “” e retire a tampa (Fig. 16).
 - Retire a escova rotativa, lave-a com água limpa e detergente; deixe-a secar perfeitamente e remonte-a.
 - Remonte a tampa e rode o parafuso de plástico para o símbolo “”.
- No fim da limpeza e manutenção, apoie o aparelho completo na base de recarga (G), desligado da tomada, e arrume os acessórios nos respectivos suportes laterais (U), montados como descrito anteriormente (Fig. 4), presentes na base de recarga (Fig. 17).

INFORMAÇÕES TÉCNICAS

- Tempo de recarga do aspirador de pó: 4h.
- Duração em caso de funcionamento contínuo:
 - o Nível 1: cerca de 35 min
 - o Nível 2: cerca de 25 min.

Informações sobre o Carregador	
Fabricante	Changzhou Taiyu Electric Co. Ltd.
Modelo	RKGSDC2300600
Tensão de entrada	100-240 V
Frequência AC de entrada	50/60 Hz
Tensão de saída	23.0 Vdc
Corrente de saída	0.6 A
Potência de saída	13.8 W
Eficiência ativa média	85.14%
Eficiência a baixa carga (10%)	74.19%
Consumo potência sem carga	0.059 W

BELANGRIJKE AANWIJZINGEN

VÓÓR HET GEBRUIK DEZE AANWIJZINGEN LEZEN

Bij het gebruik van elektrische apparaten moeten altijd de juiste voorzorgsmaatregelen worden genomen, waaronder:

- 1 Zet het apparaat niet op of in de buurt van warmtebronnen.
- 2 Gebruik het apparaat niet in de buurt van personen, hef het niet op in de buurt van de ogen, de oren, enz. Ter voorkoming van ernstige ongelukken.
- 3 Stel het apparaat niet bloot aan weersomstandigheden (regen, zon enz.).
- 4 Pas op dat de elektriciteitskabel niet in contact komt met de warme oppervlaktes.
- 5 Dit apparaat is niet geschikt om gebruikt te worden door personen (en kinderen) met beperkte fysieke, sensorische en mentale capaciteiten. De gebruikers van het apparaat die niet over de nodige ervaring met of kennis over het apparaat beschikken of die de gebruikshandleiding niet hebben gelezen, moeten altijd gecontroleerd worden door iemand die verantwoordelijk is voor hun veiligheid. Kinderen mogen niet met dit apparaat spelen. Onderhoud en reiniging die ten laste zijn van de gebruiker mogen niet worden overgelaten aan kinderen zonder toezicht op hun handelingen.
- 6 U moet oppassen dat kinderen niet met het apparaat gaan spelen.
- 7 Geen voorwerpen in de openingen van het apparaat steken en voorkom dat voorwerpen de luchtstroom verstoppen.
- 8 Houd de openingen vrij van stof, wolpluizen, haren en dergelijke.
- 9 Gebruik het apparaat niet zonder filter.
- 10 Geen hete voorwerpen opzuigen of voorwerpen die roken of branden zoals sigaretten, lucifers of warme as.
- 11 Zuig geen ontvlambaar of brandbaar materiaal af (vluchtige vloeistoffen, benzine, petroleum enzovoort) en gebruik het apparaat niet in aanwezigheid van water.
- 12 Gebruik het apparaat niet in gesloten ruimtes in aanwezigheid van dampen die voortkomen uit olieverf, of door oplosmiddelen of impregnerende stoffen die ontvlambaar zijn of andere giftige of explosieve stoffen.
- 13 Nooit giftig materiaal opzuigen (bleekmiddel, amoniak, ontstoppingsmiddel, benzine, enz.).
- 14 DE BASIS VAN HET PRODUCT, DE OPLAADBASIS, DE STEKKER EN HET SNOER NOOIT ONDER WATER OF ANDERE VLOEISTOFFEN ZETTEN. GEBRUIK EEN VOCHTIGE DOEK VOOR HET REINIGEN VAN DEZE

ONDERDELEN.

- 15 ZET HET APPARAAT UIT ALS U KLAAR BENT MET ZUIGEN EN VOORDAT DE LOSSE ONDERDELEN WORDEN GEMONTEERD OF WORDEN LOSGEHAALD EN VOORDAT HET APPARAAT WORDT GEREINIGD.
- 16 Droog altijd goed de handen af voordat de schakelaars op het apparaat worden gebruikt of geregeld en voordat de stekker of de elektrische verbindingen worden aangeraakt.
- 17 VERWIJDER HET APPARAAT VAN DE OPLAADBASIS ALS HET WORDT GEBRUIKT.
- 18 Voor het vervangen en/ of uitvoeren van onderhoudswerkzaamheden op de oplaadbasis of het elektriciteitsnoer, neem contact op met het Geautoriseerde Assistentie Centrum Ariete of een persoon die over dezelfde kwalificaties beschikt, zodat ieder risico wordt voorkomen.
- 19 Wanneer er vloeistof uit de batterijen komt mag het apparaat niet meer worden gebruikt en moet het naar een assistentiecentrum worden gebracht voor het vervangen van de batterijen.
- 20 Het apparaat werkt op oplaadbare batterijen met Li-On, die aan het einde van hun levensduur niet verwerkt mogen worden met het normale huisvuil. Ze kunnen afgeleverd worden bij speciale centra voor gedifferentieerde afvalverwerking die door de gemeentes ter beschikking wordt gesteld of bij verkopers die deze service verlenen. Door huishoudelijke apparaten gescheiden te verwerken worden de mogelijke negatieve gevolgen voor het milieu en de gezondheid voorkomen die veroorzaakt wordt door slechte afvalverzameling. Hierdoor kunnen de materialen waaruit het product is opgebouwd weer gebruikt worden, hetgeen een aanzienlijke energie en grondstoffenbesparing oplevert. Om aan te geven dat het gescheiden verwerken van huishoudelijke apparaten verplicht is, is een merk aangebracht met een doorgestreepte afvalbak. De batterijen nooit in het vuur gooien.
- 21 Om de stekker uit het stopcontact te halen, pak de stekker vast en trek hem uit het stopcontact. Nooit de stekker eruit trekken door aan het snoer te trekken.
- 22 Gebruik het apparaat niet als de stekker of de elektriciteitskabel beschadigd zijn, of als het apparaat zelf defect is; breng het in dit geval naar een in de buurt liggend Geautoriseerd Assistentie Centrum.
- 23 Als de voedingskabel beschadigd is moet ze worden vervangen door de Constructeur of door zijn technische assistentieservice of in ieder geval door een persoon die over dezelfde kwalificaties beschikt zodat ieder risico wordt voorkomen.

- 24 Het apparaat is alleen bedoeld voor HUISHOUDELIJK GEBRUIK en is dus niet geschikt voor commercieel of industrieel gebruik.
- 25 Eventuele veranderingen van dit product, die niet nadrukkelijk door de producent zijn goedgekeurd, kunnen de veiligheid van de gebruiker in gevaar brengen, tevens vervalt de gebruiksgarantie.
- 26 Pas op voor delen die bewegen: wees voorzichtig met de gemotoriseerde borstel (O).
- 27 LET OP: Dit apparaat mag alleen werken met de oplader/voeding die samen met het apparaat wordt geleverd.
- 28 Het apparaat mag alleen worden aangesloten op een laagspanningsnet met de kenmerken die zijn voorgeschreven op het serieplaatje van het apparaat.
- 29 De stekker moet uit het stopcontact worden gehaald voordat u het apparaat reinigt of voordat u er onderhoudswerkzaamheden aan uitvoert.
- 30 De oplader mag alleen worden gebruikt om het model 145331.01 op te laden; gebruik hem niet voor andere doeleinden.
- 31 Wij raden aan om de batterijen op te laden in een goed geventileerde ruimte. De stekker van de oplader moet in een stopcontact worden gestoken dat gemakkelijk bereikbaar is, zodat hij er snel uit kan worden getrokken telkens als dit nodig is.
- 32 Wij raden aan om voordat u de oplader op het stroomnet aansluit, te controleren of het net met de spanningswaarden werkt die op het serieplaatje van het product staan en of het net voldoet aan de geldende normen.
- 33 De stofzuiger werkt met een batterij die niet kan worden vervangen.
- 34 De batterij moet uit het apparaat worden verwijderd voordat u dit sloop. Laat de batterij vervangen en verwijderen door een erkende elektricien of door ons servicecentrum. Ook de batterij zelf moet op een veilige manier worden afgedankt.
- 35 Voordat u de batterij verwijdert, moet de stekker uit het stopcontact worden gehaald.
- 36 Wanneer men het apparaat als afval wil verwerken moet het onbruikbaar gemaakt worden door de voedingskabel er af te knippen. Bovendien wordt het aanbevolen om alle gevaarlijke onderdelen van het apparaat te verwijderen, vooral voor kinderen die het apparaat kunnen gaan gebruiken als speelgoed.
- 37 Houdt de verpakkingselementen buiten bereik van kinderen omdat ze een gevaarbron kunnen zijn.
- 38  Voor het correct vernietigen van het apparaat volgens de Europese Richtlijn 2012/19/EU lees het speciale blaadje dat bij het product wordt geleverd.

DEZE AANWIJZINGEN BEWAREN

BESCHRIJVING VAN HET APPARAAT (Fig. 1)

A Handvat	L Filter
B Bovenste handvat	M Filterhouder
C Knoppen voor het loszetten van de uittrekba- re basis	N Stofreservoir
D Knop aanzetten/ uitzetten (ON/OFF) van de uittrekbare basis / Verklikker opladen	O Borstel voor vloeren/ tapijten
E Handvat uittrekbare basis	P Zuigkop voor gleuven
F Uittrekbare basis / Kruiemelzuiger	Q Zuigkop met borsteltje
G Oplaadbasis	R Basis van het apparaat
H Bovenste deel oplaadbasis	S Blokkeringschroeven bovenste handvat
I Stroomvoorzieningstoestel oplader	T Knop aanzetten/ uitzetten (ON/OFF)
	U Houders voor de accessoires

Het product werkt op 2 manieren:

- 1 als normale elektrische bezem, met behulp van de borstel voor het reinigen van vloeren (O), en de basis van het apparaat (R) naat achteren te hellen in de typische gebruikspositie,
- 2 als kruiemelzuiger, door het draagbare deel (F) eruit te trekken, ideaal voor het reinigen van oppervlaktes en werktafels met behulp van de zuigkop met het borsteltje (Q) of met de zuigkop voor gleuven (P) voor een eenvoudiger gebruik in smaller ruimtes.

SAMENSTELLEN VAN HET APPARAAT

Voordat het apparaat wordt gebruikt moet het bovenste handvat (B) samengesteld worden aan de basis van het apparaat (R), door als volgt te werk te gaan:

- zet het bovenste handvat (B) op de basis van het apparaat (R), door hem voorzichtig tot aan de aansluiting te drukken. Controleer of het elektriciteitsnoer goed in de basis van het apparaat is gestoken (Fig. 2);
- steek de bijgeleverde schroef (S) in de speciale opening op het handvat (B) en draai de schroef goed vast met een schroevendraaier (Fig. 3).

LET OP:

Let op dat u zich niet verwond bij het gebruik van de schroevendraaier .

Voordat het apparaat wordt gebruikt controleer of het goed is samengesteld.

OPLADEN VAN DE BATTERIJ

- Plaats het speciale bovenste deel (H) op de oplaadbasis (G) door er zachtjes op te drukken tot aan de aanslag; monteer vervolgens de houders voor de accessoires (U) op de basis (G) (Fig. 4).
- Als het apparaat is samengesteld zet het op de oplaadbasis (G) en controleer dat het haakje op het bovenstegedeelte (H) van de oplaadbasis (G), perfect aansluit (Fig. 5).
- Steek de stekker van het stroomvoorzieningstoestel (I) in een stopcontact en het stekkertje in het speciale contact op de oplaadbasis (G) (Fig. 6).

De verklikker voor het opladen (D), op de uittrekbare basis (F), begint langzaam te knipperen om

aan te geven dat het apparaat wordt opgeladen.

Als de verklikker (D) vast blijft branden is het opladen klaar en kan de bezem gebruikt worden.

Het verklikkerlampje verstrekt geen informatie over het oplaadpeil van de batterij.

- Het apparaat mag niet werken terwijl de batterij wordt opgeladen en als het aangesloten is op de voeding die in het stopcontact zit.
- Als de batterij slechts 1-2 minuten werkt na een volledige oplaadcyclus van 4 uur, kan de batterij opgebruikt zijn; vervang de batterij door een nieuwe. Raadpleeg hiervoor een erkend Assistentiecentrum.

LET OP:

Voordat het apparaat wordt gebruikt, laad de batterij helemaal op.

Let op dat het apparaat niet wordt aangezet tijdens het opladen.

De maximale oplaadtijd bedraagt 4 uur. Laat de batterij minstens 4 uur opladen zonder het product aan te raken of te gebruiken omdat het lampje anders ook langer dan 4 uur blijft knipperen.

Als het apparaat niet oplaadt, controleert u of het goed in de oplaadbasis (G) zit, of er stroom is en of de stekker goed in het stopcontact zit.

Het wordt aangeraden om de batterij helemaal leeg te laten lopen voordat ze opnieuw wordt opgeladen.

Als de verklikker van het opladen (D) snel begint te knipperen, wordt aangegeven dat er een storing aanwezig is op het oplaadcircuit. Neem contact op met een Geautoriseerd Assistentie Centrum Ariete.

Het stroomvoorzieningstoestel (I) en het bovenste gedeelte (H) van de basis kunnen lauw worden tijdens het opladen: dit is normaal.

Niet opladen bij een temperatuur lager dan 5°C (40°F) of hoger dan 40°C (105°F). Hierdoor kunnen de batterijen worden beschadigt.

Als het apparaat niet werkt controleer of het goed op de oplaadbasis (G) is gezet, of er stroom aanwezig is en of de stekker goed in het stopcontact is gestoken.

ACCESSOIRES

Borstel voor vloeren / tapijten (O)

Geschikt voor het reinigen van alle soorten oppervlaktes, inclusief tapijten.

- Steek de borstel op de basis van het apparaat (R), en druk er zacht op tot aan de aansluiting (Fig. 7).
- Om het te verwijderen, duwt u het lipje in op de achterkant van de bezem en trekt u hem eruit.

Zuigkop met borsteltje (Q) (Alleen voor de draagbare zuiger)

Geschikt voor het reinigen van oppervlaktes en werktafels maar ook voor bankstellen en stofferin-
gen.

Zuigkop voor gleuven (P) (Alleen voor de draagbare zuiger)

Geschikt voor het reinigen van hoeken, gleuven of moeilijk bereikbare ruimtes.

GBRUIKSAANWIJZINGEN

- Voordat het apparaat wordt gebruikt, controleer of de batterij helemaal is opgeladen.
- Als de uittrekbare basis (F) goed bevestigd is in de basis van het apparaat (R) drukt u de kop om het apparaat aan te zetten (D) in en houdt u de steel met het handvat schuin in de typische werkstand terwijl u de borstel voor vloeren/tapijten (O) tegenhoudt met uw voet. Houd de stofzuiger bij de handgreep (E) vast.
- Door tweemaal op toets (T) te drukken, stelt u de maximale zuigsnelheid in.
- Reinig de grote oppervlaktes door de borsel (L) naar voren te bewegen.
Hierdoor kan de bezem stukjes en vuil van de vloer opzigen.
- Voor het reinigen van hoeken en kleine oppervlaktes, draai de zuiger in de tegengestelde positie.
De stukjes en het vuil kunnen op deze manier verplaatst worden om ze vervolgens op te zuigen.

LET OP: direct uitzetten als er iets tussen de borstels vast blijft zitten, zoals bijvoorbeeld een stukje stof, franjes van een tapijt enz.

- Klaar met reinigen, zet de bezem uit door nogmaals op de knop voor het uitzetten (T) te drukken (T).

Draagbare Zuiger

- Houdt het handvat van de basis van het apparaat (R) stil, druk op de knop voor het loszetten (C) en trek de draagbare zuiger (F) eruit (Fig. 8).
- Zet op het uiteinde van de draagbare zuiger (F), het gewenste accessoire (Fig. 9); druk op de knop voor het aanzetten (D) om de draagbare zuiger in werking te zetten en te gebruiken met het speciale handvat (E) (Fig. 10).
- Door tweemaal op toets (T) te drukken, stelt u de maximale zuigsnelheid in.
- Om de draagbare zuiger weer in de basis van het apparaat (R) te plaatsen, verwijder eerst het accessoire dat vooraf is geïnstalleerd door het naar buiten te trekken, plaats vervolgens het uiteinde aan de onderkant in de speciale behuizing op de basis van het apparaat (R) en druk de draagbare zuiger voorzichtig naar achteren tot aan de klik die aangeeft dat ze goed is geplaatst (Fig. 11).

LET OP:

Controleer dat de draagbare zuiger goed is geïnstalleerd voordat ze opnieuw wordt gebruikt.

Sommig vuil, zoals meel, kan beter worden afgezogen met de kruimelzuigerfunctie dan met de bezemfunctie. Wij raden aan om dit eerst uit te proberen.

REINIGEN

- Reinig de basis van het apparaat (R) en de uittrekbare basis (F) alleen met een vochtige doek en, indien noodzakelijk met een neutraal reinigingsmiddel.
Hierbij mag geen enkele vloeistof in de stofzuiger terecht komen.
Nooit sterke reinigingsmiddelen gebruiken (ontvlekkingmiddelen, oplosmiddelen), die de plastic omhulsing kunnen beschadigen.

Leegmaken vande stofbak (N)

LET OP: Reinig de stofbak (N) en het filter (L) op tijd; het zuigvermogen zal beperkt zijn als de bak vol is of het filter verstopt is.

- Controleer of de stofbak (N) vol is door aan de achterkant van ht apparaat te kijken.
- Verwijder de uittrekbare zuiger zoals hiervoor wordt beschreven.
- Druk op de knop voor het loshalen en verwijder de complete bak (Fig. 12).
- Trek eerst het filter eruit (L) (Fig. 13) en dan de filterhouder (M) (Fig. 14) en was deze delen met zuiver water.

LET OP: Reinig het filter (L) alleen met schoon water zonder zeep of reinigingsmiddelen.

- Maak vervolgens de stofbak (N) leeg in een speciale plastic zak. Indien noodzakelijk reinigen met water.
- Laat alle onderdelen goed opdrogen voordat ze weer gemonteerd worden.

LET OP: Monteer de filterhouder (M), het filter (L), en de stofbak (N) goed voordat het apparaat weer wordt aangezet.

- Monteer het complete reservoir weer op de uittrekbare basis (F) door de streepjes op het reservoir in de speciale gleufjes op de uittrekbare basis te zetten en erop te drukken tot aan de klik die aangeeft dat ze goed is geplaatst (Fig. 15).

Reinigen van de vloerborstel (O)

LET OP: reinig de vloerborstel (O) alleen nadat ze van het apparaat is verwijderd.

- Draai de plastic schroeven in de richting van het symbool "■" en verwijder het dekseltje (Fig. 16).
- Trek de draaiende borstel eruit en was deze met sop van zuiver water en een reinigingsmiddel; laat hem perfect drogen en monteer de borstel weer.
- Monteer het dekseltje weer en draai de plastic schroeven in de richting van het symbool "■".
- Aan het einde van het reinigen en het onderhoud, zet het complete apparaat op de oplaadbasis (G), losgekoppelt van het stroomnet, en plaats de accessoires in de speciale houders aan de zijkant (U), die gemonteerd zijn op de oplaadbasis (Fig. 17) zoals hiervoor wordt beschreven (Fig. 4).

TECHNISCHE INFORMATIE

- Oplaadtijd van de stofzuiger: 4u.
- Bij continue werking:
 - o Niveau 1: ongeveer 35 min
 - o Niveau 2: ongeveer 25 min.

Informatie over de lader	
Fabrikant	Changzhou Taiyu Electric Co. Ltd.
Model	RKGSDC2300600
Ingangsspanning	100-240 V
Ingang AC-frequentie	50/60 Hz
Uitgangsspanning	23.0 Vdc
Uitgangsstroom	0.6 A
Uitgangsvermogen	13.8 W
Gemiddelde actieve efficiëntie	85.14%
Efficiëntie bij lage belasting (10 %)	74.19%
Energieverbruik zonder belasting	0.059 W

ΣΗΜΑΝΤΙΚΕΣ ΠΡΟΕΙΔΟΠΟΙΗΣΕΙΣ

ΔΙΑΒΑΣΤΕ ΑΥΤΕΣ ΤΙΣ ΟΔΗΓΙΕΣ ΠΡΙΝ ΤΗ ΧΡΗΣΗ

Όταν χρησιμοποιείτε ηλεκτρικές συσκευές είναι αναγκαίο να λαμβάνετε τις κατάλληλες προφυλάξεις, μεταξύ των οποίων:

- 1 Μην τοποθετείτε την συσκευή κοντά ή επάνω σε πηγές θερμότητας.
- 2 Μη χρησιμοποιείτε τη συσκευή κοντά σε άτομα, ούτε να τη σηκώνετε στο ύψος των ματιών, αυτιών, κλπ..προς αποφυγήν σοβαρών ατυχημάτων.
- 3 Μην αφήνετε την συσκευή εκτεθειμένη σε ατμοσφαιρικούς παράγοντες (βροχή, ήλιο κλπ).
- 4 Προσέξτε ώστε το καλώδιο να μην έλθει σε επαφή με θερμές επιφάνειες.
- 5 Η συσκευή μπορεί να χρησιμοποιηθεί από παιδιά ηλικίας όχι μικρότερης των 8 ετών και από άτομα με μειωμένες φυσικές, αισθητήριες ή νοητικές ικανότητες, ή χωρίς εμπειρία ή την αναγκαία γνώση, αρκεί να βρίσκονται υπό επιτήρηση ή αφού τα ίδια τα άτομα έχουν λάβει οδηγίες σχετικά με τη σίγουρη χρήση της συσκευής και τη συνειδητοποίηση των κινδύνων που συνεπάγονται. Τα παιδιά δεν πρέπει να παίζουν με τη συσκευή. Ο καθαρισμός και η συντήρηση που προβλέπεται να γίνονται από το χρήστη, δεν πρέπει να γίνονται από παιδιά χωρίς επίβλεψη.
- 6 Είναι αναγκαία η επιτήρηση των παιδιών για να βεβαιωθείτε ότι δεν παίζουν με τη συσκευή.
- 7 Μην εισάγετε κανένα αντικείμενο στα ανοίγματα της συσκευής και αποφύγετε διάφορα αντικείμενα να εμποδίζουν τη ροή του αέρα.
- 8 Διατηρήστε τα ανοίγματα ελεύθερα από σκόνη, χνούδια, τρίχες, κλπ.
- 9 Μη χρησιμοποιείτε τη συσκευή χωρίς φίλτρο.
- 10 Μην περισυλλέγετε αντικείμενα πολύ ζεστά ή που αχνίζουν ή καίγονται όπως τσιγάρα, σπίρτα ή ακόμα ζεστή στάχτη.
- 11 Μην περισυλλέγετε εύφλεκτα υλικά ή καύσιμα (πηπτικά υγρά, βενζίνη, κηροζίνη, κλπ.) και μη χρησιμοποιείτε σε παρουσία νερού.
- 12 Μη χρησιμοποιείτε τη συσκευή σε κλειστούς χώρους και σε παρουσία ατμών που εκπέμπονται από ελαιοχρώματα, ή από διαλύτες ή στεγανωτικά από εύφλεκτες σκόνες ή άλλους τοξικούς ή εκρηκτικούς ατμούς.
- 13 Μην περισυλλέγετε τοξικά υλικά (χλώρια, αμμωνία, αποφρακτικά αποχετεύσεων, βενζίνες, κλπ.).
- 14 ΜΗ ΒΥΘΙΖΕΤΕ ΠΟΤΕ ΤΟ ΣΩΜΑ ΤΟΥ ΠΡΟΪΟΝΤΟΣ, ΤΗ ΒΑΣΗ ΠΑΝΑΦΟΡΤΙΣΗΣ, ΤΟ ΡΕΥΜΑΤΟΛΗΠΤΗ ΚΑΙ ΤΟ ΗΛΕΚΤΡΙΚΟ ΚΑΛΩΔΙΟ ΣΕ ΝΕΡΟ Η΄ ΑΛΛΑ

- ΥΓΡΑ, ΧΡΗΣΙΜΟΠΟΙΕΙΤΕ ΕΝΑ ΥΓΡΟ ΠΑΝΙ ΓΙΑ ΤΟΝ ΚΑΘΑΡΙΣΜΟ ΤΟΥΣ.
- 15 ΣΒΗΣΤΕ ΤΗ ΣΥΣΚΕΥΗ ΟΤΑΝ ΤΕΛΕΙΩΣΤΕ ΜΕ ΤΗ ΧΡΗΣΗ ΚΑΙ ΠΡΙΝ ΤΟΠΟΘΕΤΗΣΤΕ Η΄ ΑΦΑΙΡΕΣΤΕ ΤΑ ΜΕΜΟΝΩΜΕΝΑ ΜΕΡΗ Η΄ ΠΡΙΝ ΤΗΝ ΚΑΘΑΡΙΣΤΕ.
- 16 Βεβαιωθείτε ότι τα χέρια σας είναι πάντα καλά στεγνά πριν χρησιμοποιήσετε ή ρυθμίσετε τους διακόπτες που βρίσκονται στη συσκευή ή πριν αγγίξετε το ρευματολήπτη και τις συνδέσεις τροφοδοσίας.
- 17 ΑΠΟΣΠΑΣΤΕ ΤΗ ΣΥΣΚΕΥΗ ΑΠΟ ΤΗ ΒΑΣΗ ΕΠΑΝΑΦΟΡΤΙΣΗΣ ΟΤΑΝ ΤΗ ΧΡΗΣΙΜΟΠΟΙΕΙΤΕ.
- 18 Στην περίπτωση αντικατάστασης και/ή συντήρησης του τροφοδοτικού ή του ηλεκτρικού καλωδίου τροφοδοσίας, απευθυνθείτε σε ένα Εξουσιοδοτημένο Κέντρο Τεχνικής Εξυπηρέτησης Ariete ή σε ένα άτομο με παρόμοια ειδικευση, ώστε να προληφθεί κάθε κίνδυνος.
- 19 Στην περίπτωση διαρροής υγρού από τις μπαταρίες, δεν πρέπει να χρησιμοποιηθεί η συσκευή αλλά να την πάτε στο πλησιέστερο Κέντρο Τεχνικής Εξυπηρέτησης για την αντικατάσταση των μπαταριών.
- 20 Η συσκευή λειτουργεί με επαναφορτιζόμενες μπαταρίες Li-On και ως εκ τούτου, στο τέλος της χρήσιμης ηλικίας της, δεν πρέπει να αποκομισθεί μαζί με τα αστικά απόβλητα. Μπορείτε να την παραδώσετε στα ειδικά κέντρα διαφορικής περισυλλογής που έχουν εγκαταστήσει οι Δημοτικές Αρχές ή στους αντιπροσώπους που προσφέρουν αυτήν την εξυπηρέτηση. Η χωριστή απόσυρση μιάς ηλεκτρικής συσκευής επιτρέπει την αποφυγή πιθανών αρνητικών επιπτώσεων στο περιβάλλον και την υγεία, που προκύπτουν από μια ακατάλληλη απόσυρση και επιτρέπει την ανακύκλωση των υλικών με τα οποία έχει κατασκευασθεί, προκειμένου να επιτευχθεί μία σημαντική εξοικονόμηση ενέργειας και πρώτων υλών. Για να υπογραμμισθεί η υποχρέωση της διαφορικής απόσυρσης των ηλεκτρικών συσκευών, στο προϊόν, αναγράφεται το σήμα του κινητού δοχείου απορριμάτων διαγεγραμμένο. Μην πετάτε ποτέ τους συσσωρευτές στη φωτιά.
- 21 Γιά την αποσύνδεση του ρευματολήπτη, κρατήστε τον καλά και αποσπάστε τον από την πρίζα τοίχου. Μην τον αποσπάτε ποτέ τραβώντας τον από το καλώδιο.
- 22 Μην χρησιμοποιείτε την συσκευή αν το ηλεκτρικό καλώδιο ή ο ρευματολήπτης έχουν υποστεί ζημιά, ή η ίδια η συσκευή είναι ελαττωματική. Σ' αυτή τη περίπτωση πηγαίνετε την στο πιάο κοντινό Εξουσιοδοτημένο Τεχνικό Κέντρο.
- 23 Εάν το καλώδιο τροφοδοσίας έχει υποστεί ζημιά, πρέπει να αντικατασταθεί από τον κατασκευαστή ή από την υπηρεσία τεχνικής εξυπηρέτησης ή εν τέλει από εξειδικευμένο άτομο κατά τρόπον ώστε να αποφευχθεί κάθε κίνδυνος.

- 24 Η συσκευή έχει επισημανθεί ΑΠΟΚΛΕΙΣΤΙΚΑ ΓΙΑ ΟΙΚΙΑΚΗ ΧΡΗΣΗ και δεν πρέπει να προορισθεί για εμπορική ή βιομηχανική χρήση.
- 25 Πιθανές μετατροπές στο παρόν προϊόν που δεν έχουν κατηγορηματικά εξουσιοδοτηθεί από τον κατασκευαστή, μπορεί να προκαλέσουν άρση της ασφάλειας και της εγγύησης της χρήσης της από τον χρήστη.
- 26 Προσοχή στα κινούμενα μέρη: χειριστείτε προσεκτικά τη μηχανοκίνητη βούρτσα (O).
- 27 ΠΡΟΣΟΧΗ: Η συσκευή πρέπει να χρησιμοποιείται μόνο με το τροφοδοτικό φόρτισης που συνοδεύει τη συσκευή.
- 28 Η συσκευή πρέπει να τροφοδοτείται μόνο από ένα σύστημα πολύ χαμηλής τάσης ασφαλείας που αντιστοιχεί στη σήμανση της συσκευής.
- 29 Ο ρευματολήπτης τροφοδοσίας πρέπει να αποσυνδέεται από την πρίζα πριν τον καθαρισμό της συσκευής ή πριν εκτελέσετε εργασίες συντήρησης.
- 30 Το τροφοδοτικό ρεύματος πρέπει να χρησιμοποιείται μόνο για τη φόρτιση της συσκευής μοντέλο 145331.01. Μη χρησιμοποιείτε για άλλους σκοπούς
- 31 Συνιστάται η φόρτιση της μπαταρίας σε καλά αεριζόμενο χώρο και ο ρευματολήπτης του τροφοδοτικού θα πρέπει να τοποθετηθεί σε μια εύκολα προσιτή πρίζα, ώστε να μπορείτε να τον αφαιρέσετε γρήγορα όποτε υπάρξει ανάγκη.
- 32 Πριν συνδέσετε το τροφοδοτικό στο δίκτυο ηλεκτρικού ρεύματος, βεβαιωθείτε ότι η τάση είναι σωστή σύμφωνα με ό,τι αναγράφεται την πινακίδα του προϊόντος και ότι η εγκατάσταση είναι σύμφωνη με τους ισχύοντες κανονισμούς.
- 33 Η ηλεκτρική σκούπα περιέχει μη αντικαταστάσιμη μπαταρία.
- 34 Η μπαταρία πρέπει να αφαιρεθεί από τη συσκευή πριν από την απόσυρση. Για την αντικατάσταση και την αφαίρεση της μπαταρίας, απευθυνθείτε σε ένα εξειδικευμένο επαγγελματία ή το Κέντρο Τεχνικής Εξυπηρέτησης. Η μπαταρία πρέπει επίσης να απορριφθεί με ασφαλή τρόπο.
- 35 Πριν αφαιρεθεί η μπαταρία πρέπει να αποσυνδεθεί η συσκευή από το τροφοδοτικό.
- 36 Όταν αποφασίσετε να αποσύρετε ως απόρριμα την παρούσα συσκευή, συνιστάται να την καταστήσετε αδρανή, κόβοντας το καλώδιο τροφοδοσίας. Συνιστάται επίσης να καταστήσετε αβλαβή εκείνα τα μέρη της συσκευής που είναι επιδεκτικά να αποτελέσουν κίνδυνο, ειδικά για τα παιδιά που θα μπορούσαν να χρησιμοποιήσουν την συσκευή στα παιχνίδια τους.
- 37 Τα στοιχεία της συσκευασίας δεν πρέπει να τα αφήνετε σε μέρη προσιτά στα παιδιά λόγω του ότι είναι πιθανές πηγές κινδύνου.



- 38  Για τη σωστή απόσυρση του προϊόντος σύμφωνα με την Ευρωπαϊκή Οδηγία 2012/19/EU παρακαλείστε να διαβάσετε το συνημμένο στο προϊόν ειδικό φυλλάδιο.

ΦΥΛΑΞΤΕ ΑΥΤΕΣ ΤΙΣ ΟΔΗΓΙΕΣ

ΠΕΡΙΓΡΑΦΗ ΤΗΣ ΣΥΣΚΕΥΗΣ (Εικ. 1)

- | | |
|---------------------------------------------------------------------------------------------------|-----------------------------------------|
| A Χειρολαβή | I Τροφοδοτικό επαναφόρτισης |
| B Επάνω χειρολαβή | L Φίλτρο |
| C Πλήκτρα απεμπλοκής του αποσπώμενου σώματος | M Βάση φίλτρου |
| D Πλήκτρο ανάμματος/σβησίματος (ON/OFF) του αποσπώμενου σώματος / ενδεικτική λυχνία επαναφόρτισης | N Δοχείο σκόνης |
| E Χειρολαβή του αποσπώμενου σώματος | O Βούρτσα για δάπεδα/χαλιά |
| F Αποσπώμενο σώμα / σκουπάκι | P Απορροφητήρας για σχισμές |
| G Βάση επαναφόρτισης | Q Απορροφητής με βουρτσάκι |
| H Επάνω μέρος βάσης επαναφόρτισης | R Σώμα της συσκευής |
| | S Βίδα μπλοκαρίσματος επάνω χειρολαβής |
| | T Πλήκτρο ανάμματος/σβησίματος (ON/OFF) |
| | U Βάσεις εξαρτημάτων |

Το προϊόν λειτουργεί με 2 τρόπους:

- σαν μια κανονική ηλεκτρική σκούπα, μέσω της βούρτσας για τον καθαρισμό των δαπέδων (O) και κλίνοντας προς τα πίσω το σώμα της συσκευής (R) στην τυπική θέση χρησιμοποίησης,
- σαν σκουπάκι, εξάγοντας το αποσπώμενο μέρος (F), ιδανικό για τον καθαρισμό επιφανειών και πάγκων εργασίας μέσω του απορροφητήρα με το βουρτσάκι (Q) ή με τον απορροφητήρα σχισμών (P) για μεγαλύτερη ευκολία στους στενούς χώρους.

ΣΥΝΑΡΜΟΛΟΓΗΣΗ ΤΗΣ ΣΥΣΚΕΥΗΣ

Πριν τη χρησιμοποίηση, είναι αναγκαίο να συναρμολογήσετε την επάνω χειρολαβή (B) στο σώμα της συσκευής (R), ενεργώντας ως εξής:

- συναρμολογήστε την επάνω χειρολαβή (B) στο σώμα της συσκευής (R), πιεζοντάς την προσεκτικά μέχρι το τέλος, βεβαιούμενοι για τη σωστή εισαγωγή του ηλεκτρικού καλωδίου στο εσωτερικό του σώματος της συσκευής (Εικ. 2),
- τοποθετήστε τη βίδα (S) που χορηγείται στην ειδική οπή στη χειρολαβή (B) και, με τη βοήθεια ενός κατασαβιδιού, μπλοκάρτε την σταθερά (Εικ. 3).

ΠΡΟΣΟΧΗ:

Προσέξτε στη χρήση του κατασαβιδιού ώστε να αποφύγετε τραυματισμούς.

Πριν προχωρήσετε στη χρήση, βεβαιωθείτε ότι έχετε συναρμολογήσει σωστά το προϊόν.

ΕΠΑΝΑΦΟΡΤΙΣΗ ΤΗΣ ΜΠΑΤΑΡΙΑΣ

- Τοποθετήστε στη βάση επαναφόρτισης (G) το ειδικό επάνω μέρος (H) πιέζοντάς το ελαφρά μέχρι τέλους. Στη συνέχεια συναρμολογήστε στη βάση (G) τις βάσεις για τα εξαρτήματα (Ψ) (Εικ. 4).
- Με τη συσκευή συναρμολογημένη, τοποθετήστε την στη βάση επαναφόρτισης (G), βεβαιούμενοι ότι εισάγεται τέλεια στο άγκιστρο που βρίσκεται στο επάνω μέρος (H) της βάσης επαναφόρτισης (G) (Εικ. 5).
- Συνδέστε τον ηλεκτρικό ρευματολήπτη του τροφοδοτικού (I) σε μια πρίζα ρεύματος και το βυσματάκι στη σχετική σύνδεση που βρίσκεται στη βάση επαναφόρτισης (G) (Εικ. 6).
Η ενδεικτική λυχνία επαναφόρτισης (D), που βρίσκεται στο αποσπώμενο σώμα (F), θα αρχίσει να αναβοσβήνει αργά προς ένδειξη ότι η συσκευή φορτίζεται.
Όταν η λυχνία (D) θα παραμείνει αναμμένη σταθερά η επαναφόρτιση θα έχει ολοκληρωθεί και η σκούπα θα είναι έτοιμη για χρήση. Η ενδεικτική λυχνία δεν δίδει καμία πληροφορία σχετικά με το επίπεδο φόρτισης της μπαταρίας.
- Η συσκευή δεν μπορεί να λειτουργήσει κατά τη φόρτιση της μπαταρίας και όταν είναι συνδεδεμένη στην οικιακή τροφοδοσία μέσω του τροφοδοτικού.
- Εάν η μπαταρία λειτουργεί μόνο για 1-2 λεπτά μετά από πλήρη φόρτιση 4 ωρών, ενδέχεται να έχει εξαντληθεί. Αντικαταστήστε την με μια νέα. Απευθυνθείτε σε ένα Εξουσιοδοτημένο Κέντρο Τεχνικής Εξυπηρέτησης.

ΠΡΟΣΟΧΗ:

Πριν χρησιμοποιήσετε τη συσκευή, φορτίστε εντελώς τη μπαταρία.

Βεβαιωθείτε ότι δεν ενεργοποιείτε τη συσκευή κατά τη φόρτιση.

Ο χρόνος φόρτισης είναι 4 ώρες. Επαναφορτίστε τουλάχιστον 4 ώρες χωρίς να ακουμπήσετε ή να χρησιμοποιήσετε το προϊόν, διαφορετικά το φως μπορεί να συνεχίσει να αναβοσβήνει πέραν των 4 ωρών.

Εάν η συσκευή δεν επαναφορτίζεται, βεβαιωθείτε ότι έχει τοποθετηθεί σωστά στη βάση φόρτισης (G), ότι υπάρχει ηλεκτρική ενέργεια και ότι ο ρευματολήπτης έχει συνδεθεί σωστά.

Συνιστάται η πλήρης εκφόρτιση της μπαταρίας, πριν από μια νέα επαναφόρτιση.

Στην περίπτωση που η λυχνία επαναφόρτισης (D) αρχίσει να αναβοσβήνει γρήγορα, σημαίνει ότι διεπιστώθη μια κακή λειτουργία του κυκλώματος επαναφόρτισης. Απευθυνθείτε σε ένα Εξουσιοδοτημένο Κέντρο Τεχνικής Εξυπηρέτησης Ariete.

Το τροφοδοτικό (I) και το επάνω μέρος (H) της βάσης μπορεί να θερμανθούν λίγο κατά τη φόρτιση. Αυτό είναι φυσιολογικό.

Αποφεύγετε να επαναφορτίζετε σε θερμοκρασία κατώτερη των 5°C (40°F) ή ανώτερη των 40°C (105°F), αυτό μπορεί να προκαλέσει βλάβη στις μπαταρίες.

Αν η συσκευή δεν λειτουργεί, ελέγξτε ότι έχει τοποθετηθεί σωστά στη βάση επαναφόρτισής του (G), ότι έχει ρεύμα και ότι ο ρευματολήπτης είναι συνδεδεμένος σωστά.

ΕΞΑΡΤΗΜΑΤΑ

Βούρτσα για πατώματα/χαλιά (O)

Κατάλληλη για τον καθαρισμό οποιουδήποτε είδους επιφάνειας, συμπεριλαμβανομένων των χαλιών.

- Τοποθετήστε τη βούρτσα στο σώμα της συσκευής (R), πιέζοντάς την ελαφρά μέχρι το τέλος (Εικ. 7).
- Για την αφαίρεση, πιέστε το γλωσσίδιο που βρίσκεται στο πίσω μέρος της βούρτσας και τραβήξτε την προς τα έξω.

Απορροφητής με βουρτσάκι (Q) (Μόνο για Φορητό Απορροφητή)

Κατάλληλος για τον καθαρισμό επιφανειών και επιπέδων εργασίας, αλλά και για πολυθρόνες και υφάσματα.

Απορροφητής σχισμών (P) (Μόνο για Φορητό Απορροφητή)

Κατάλληλος για τον καθαρισμό γωνιών, σχισμών ή δυσκολοπρόσιτων περιοχών.

ΟΔΗΓΙΕΣ ΧΡΗΣΗΣ

- Πριν προχωρήσετε στη χρήση, βεβαιωθείτε ότι η μπαταρία είναι εντελώς φορτισμένη.
- Με το μεταφερόμενο μέρος (F) συναρμολογημένο σωστά στο σώμα της συσκευής (R), πιέστε το πλήκτρο ανάμματος (D) και κλίνετε προς τα πίσω τη χειρολαβή τη χαρακτηριστική θέση χρησιμοποίησης κρατώντας σταθερή τη βούρτσα δαπέδων (O) με ένα πόδι. Κρατήστε την ηλεκτρική σκούπα από την ειδική χειρολαβή (E).
- Πατώντας δυο φορές το πλήκτρο (T), ρυθμίζεται η μέγιστη ταχύτητα αναρρόφησης.
- Καθαρίστε τις ευρείες περιοχές σπρώχνοντας με τη βούρτσα (O) προς τα εμπρός. Αυτό επιτρέπει στον απορροφητή να περισυλλέξει τα κομμάτια και τις ακαθαρσίες από το δάπεδο.
- Για τον καθαρισμό γωνιών και μικρών επιφανειών, στρέψτε τη σκούπα στην αντίθετη κατεύθυνση. Τα κομμάτια και οι ακαθαρσίες μπορούν έτσι να μετατοπιστούν και στη συνέχεια να απορροφηθούν.

ΠΡΟΣΟΧΗ: σβήστε αμέσως τη σκούπα στην περίπτωση που μπερδευτεί κάτι στο εσωτερικό της βούρτσας, όπως ένα κομμάτι υφάσματος, τα κρόσια ενός χαλιού, κλπ.

- Αφού τελειώσετε τον καθαρισμό, σβήστε τη σκούπα πιέζοντας πάλι το πλήκτρο σβησίματος (T).

Σκουπάκι (φορητός απορροφητής)

- Κρατώντας ακινητοποιημένο το χερούλι του σώματος της συσκευής (R), πιέστε ταυτόχρονα τα πλήκτρα απεμπλοκής (C) και βγάλτε το σκουπάκι (F) (Εικ. 8).
- Στο άκρο του φορητού απορροφητήρα (F), εφαρμόστε το επιθυμητό εξάρτημα (Εικ. 9). Πιέστε το πλήκτρο ανάμματος (D) για να θέσετε σε λειτουργία το σκουπάκι χρησιμοποιώντας το μέσω της ειδικής χειρολαβής (E) (Εικ. 10).
- Πατώντας δυο φορές το πλήκτρο (T), ρυθμίζεται η μέγιστη ταχύτητα αναρρόφησης.
- Για να επανατοποθετήσετε το σκουπάκι στο σώμα της συσκευής (R), αφαιρέστε αρχικά το εξάρτημα που είχατε τοποθετήσει, τραβώντας το προς τα έξω, στη συνέχεια τοποθετήστε το άκρο στην κάτω ζώνη του ειδικού διαμερίσματος του σώματος της συσκευής (R) και σπρώξτε προς τα πίσω με προσοχή το σκουπάκι μέχρι να ακουστεί το κλικ που επιβεβαιώνει τη σωστή εισαγωγή (Εικ. 11).

ΠΡΟΣΟΧΗ:

Βεβαιωθείτε ότι έχετε εγκαταστήσει σωστά το σκουπάκι, πριν προχωρήσετε σε μια νέα χρησιμοποίηση.

Ορισμένοι τύποι ρύπων θα μπορούσαν να απορροφηθούν καλύτερα με τη λειτουργία σαν σκουπάκι και όχι σε λειτουργία ηλεκτρικής σκούπας, όπως για παράδειγμα το αλεύρι. Συνιστάται να κάνετε ορισμένες δοκιμές πριν από τη χρήση.

ΚΑΘΑΡΙΣΜΟΣ

- Καθαρίστε το σώμα της συσκευής (R) και το σκουπάκι (F) χρησιμοποιώντας αποκλειστικά ένα υγρό πανί με ουδέτερο απορρυπαντικό, αν είναι αναγκαίο.

Κατά τον καθαρισμό μην κάνετε να εισέλθει κανένα είδος υγρού στην ηλεκτρική σκούπα.

Μη χρησιμοποιείτε ποτέ καθαριστικές ουσίες επιθετικές (λευκαντικά υγρά, διαλύτες) που μπορούν να διαβρώσουν το πλαστικό.

Πώς να αδειάσετε το δοχείο σκόνης (N)

ΠΡΟΣΟΧΗ: Καθαρίστε το δοχείο σκόνης (N) και το φίλτρο (L) έγκαιρα. Η ισχύς απορρόφησης θα μειωθεί αν το δοχείο είναι γεμάτο ή το φίλτρο φραγμένο.

- Από το πίσω μέρος της συσκευής, ελέγξτε αν το δοχείο της σκόνης (N) είναι γεμάτο.
- Βγάλτε το σκουπάκι όπως περιγράφηκε προηγουμένως.
- Πιέστε το πλήκτρο απεμπλοκής και βγάλτε το δοχείο πλήρες (Εικ. 12).
- Αφαιρέστε προς τα έξω το φίλτρο (L) (Εικ. 13) και στη συνέχεια το σχετικό στήριγμα (M) (Εικ. 14) και προχωρήστε στον καθαρισμό τους χρησιμοποιώντας καθαρό νερό.

ΠΡΟΣΟΧΗ: Πλύνετε το φίλτρο (L) μόνο με καθαρό νερό χωρίς να χρησιμοποιήσετε σαπούνια ή απορρυπαντικά.

- Στη συνέχεια αδειάστε το δοχείο της σκόνης (N) σε ένα ειδικό πλαστικό σακουλάκι και, αν είναι αναγκαίο, πλύνετε το με νερό.
- Στεγνώστε καλά όλα τα μέρη και προχωρήστε με την επανασυναρμολόγηση.

ΠΡΟΣΟΧΗ: Συναρμολογήστε σωστά τη θήκη (M), το φίλτρο (L), το δοχείο της σκόνης (N) πριν θέσετε σε λειτουργία τη συσκευή.

- Επανασυναρμολογήστε το πλήρες δοχείο στο αποσπώμενο σώμα (F) εισάγοντας τα περύγια που βρίσκονται στο δοχείο στις ειδικές σχισμές στο αποσπώμενο σώμα και πιέζοντάς το μέχρι να ακουστεί το κλικ της σωστής εισαγωγής (Εικ. 15).

Πώς να καθαρίσετε τη βούρτσα δαπέδων (O)

ΠΡΟΣΟΧΗ: Καθαρίστε τη βούρτσα για τα δάπεδα (O) μόνον αφού την βγάλετε από τη συσκευή.

- Στρέψατε την πλαστική βίδα προς το σύμβολο "■" και βγάλτε το μικρό καπάκι (Εικ. 16).
- Αφαιρέστε την περιστρεφόμενη βούρτσα, προχωρήστε στον καθαρισμό χρησιμοποιώντας καθαρό νερό και απορρυπαντικό. Αφήστε την να στεγνώσει εντελώς και επανασυναρμολογήστε την.
- Συναρμολογήστε πάλι το μικρό καπάκι και στρέψτε την πλαστική βίδα προς το σύμβολο "■".

- Στο τέλος του καθαρισμού και της συντήρησης, φυλάξτε τη συσκευή πλήρη, στη βάση επαναφόρτισης (G), αποσυνδεδεμένη από το ηλεκτρικό δίκτυο και τοποθετήστε τα εξαρτήματα στις ειδικές πλευρικές βάσεις (U), που συναρμολογήσατε όπως περιεγράφηκε προηγουμένως (Εικ. 4), στην ίδια τη βάση επαναφόρτισης (Εικ. 17).

ΤΕΧΝΙΚΕΣ ΠΛΗΡΟΦΟΡΙΕΣ

- Χρόνος επαναφόρτισης της ηλεκτρικής σκούπας: 4 ώρες.
- Διάρκεια στην περίπτωση συνεχούς λειτουργίας:
 - o Βαθμίδα 1: 35 λεπτά περίπου
 - o Βαθμίδα 2: 25 λεπτά περίπου.

Πληροφορίες για το φορτιστή	
Κατασκευαστικός οίκος	Changzhou Taiyu Electric Co. Ltd.
Μοντέλο	RKGSDC2300600
Τάση ρεύματος εισόδου	100-240 V
Συχνότητα ρεύματος εισόδου (AC)	50/60 Hz
Τάση ρεύματος στην έξοδο	23.0 Vdc
Ένταση ρεύματος στην έξοδο	0.6 A
Αποδιδόμενη ισχύς	13.8 W
Μέση ενεργή απόδοση	85.14%
Απόδοση με χαμηλή φόρτιση (10%)	74.19%
Κατανάλωση ισχύος χωρίς φορτίο	0.059 W

ВАЖНЫЕ ПРЕДУПРЕЖДЕНИЯ

ПРОЧИТЕ ЭТИ ИНСТРУКЦИИ ПЕРЕД ИСПОЛЬЗОВАНИЕМ.

При использовании электрических приборов необходимо принять соответствующие меры предосторожности, в том числе, следующие:

- 1 Не ставьте прибор на источники тепла или вблизи них.
- 2 Не используйте прибор в непосредственной близости от людей, во избежание серьезных травм не поднимайте его на высоту глаз, ушей и т.д.
- 3 Не подвергайте прибор воздействию атмосферных явлений (дождь, солнце и т.д.)
- 4 Убедитесь, что шнур питания не касается горячих поверхностей.
- 5 Устройство может использоваться детьми в возрасте не младше 8 лет и лицами с ограниченными физическими, сенсорными или умственными возможностями или не имеющими достаточного опыта или знаний обращения с прибором только под наблюдением ответственного лица или после его инструктажа. Дети не должны играть с прибором. Уход и техническое обслуживание, осуществляемые пользователем, не должны выполняться детьми без присмотра.
- 6 Следите, чтобы дети не играли с прибором.
- 7 Не вставляйте посторонние предметы в отверстия прибора, не допускайте блокировки потока воздуха.
- 8 Прочищайте отверстия от пыли, пуха, волос и т.д.
- 9 Не используйте прибор без фильтра.
- 10 Не собирайте слишком горячие или дымящиеся/горячие предметы, напр., сигареты, спички или горячую золу.
- 11 Не всасывайте легковоспламеняющиеся или горючие материалы (летучие жидкости, бензин, керосин и т. д.) или воду.
- 12 Не используйте прибор в закрытых помещениях в присутствии паров краски, масла или растворителей или гидроизоляции от пыли или других горючих токсичных или взрывоопасных паров.
- 13 Не собирайте токсичные материалы (хлорный отбеливатель, аммиак, средство для прочистки раковин, бензин и т.д.).
- 14 НИКОГДА НЕ ПОГРУЖАЙТЕ БЛОК ПИТАНИЯ, ЗАРЯДНОЕ УСТРОЙСТВО, ВИЛКУ И СЕТЕВОЙ ШНУР В ВОДУ ИЛИ ДРУГИЕ ЖИДКОСТИ; ДЛЯ ЧИСТКИ ИСПОЛЬЗОВАТЬ ВЛАЖНУЮ ТКАНЬ.
- 15 ВЫКЛЮЧИТЕ ПРИБОР ПОСЛЕ ПРИМЕНЕНИЯ И ПЕРЕД УСТАНОВКОЙ

ИЛИ УДАЛЕНИЕМ ОТДЕЛЬНЫХ ЧАСТЕЙ ИЛИ ПЕРЕД ЧИСТКОЙ.

- 16 Перед использованием или регулировкой выключателей на приборе, касанием вилки или соединений всегда проверяйте, чтобы руки были сухие.
- 17 ВО ВРЕМЯ ИСПОЛЬЗОВАНИЯ СНЯТЬ ПРИБОР С ЗАРЯДНОЙ БАЗЫ.
- 18 В случае замены и / или технического обслуживания электрического кабеля обращайтесь в авторизованный сервисный центр «Ariete» или к другим квалифицированным специалистам во избежание опасности.
- 19 В случае утечки батарей устройство использовать нельзя; доставить прибор в ближайший сервисный центр для замены батареи.
- 20 Устройство работает от аккумулятора Li-On, поэтому по окончании срока службы не должно утилизироваться как бытовые отходы. Прибор подлежит отправке в специальные центры переработки городской администрации или дилерам, предоставляющим данную услугу. Дифференциальная утилизация бытовой техники позволяет избежать возможных негативных последствий для окружающей среды и здоровья человека, вытекающих из неправильной утилизации, и дает возможность рекуперировать материалы в целях значительной экономии энергии и ресурсов. Для того чтобы подчеркнуть необходимость дифференциальной утилизации бытовой техники, на приборе имеется наклейка с изображением перечеркнутого мусорного контейнера. Никогда не бросайте аккумуляторные батареи в огонь.
- 21 Для отсоединения вилки из розетки потяните вилку рукой. Никогда не тяните за шнур.
- 22 Не пользуйтесь прибором, если сетевой шнур или вилка повреждены, или если прибор неисправен; в этом случае, обратитесь в ближайший авторизованный сервисный центр.
- 23 Если шнур питания поврежден, он должен быть заменен производителем, его сервисным агентом или другим квалифицированным специалистом во избежание опасности.
- 24 Прибор предназначен ТОЛЬКО ДЛЯ ДОМАШНЕГО ИСПОЛЬЗОВАНИЯ и не должен применяться в коммерческих или промышленных целях.
- 25 Любые модификации данного прибора, не одобренные производителем, могут привести к аннулированию гарантии и нарушить безопасность его использования пользователем.
- 26 Обратите внимание на движущиеся части: осторожно смажьте моторизованную щетку (O).
- 27 ВНИМАНИЕ: Прибор следует использовать только с адаптером зарядки,

поставляемым с прибором.

- 28 Прибор должен питаться только от системы сочень низким напряжением, соответствующей маркировке на приборе.
- 29 Перед чисткой прибора или проведением работ по техническому обслуживанию выньте вилку питания из розетки.
- 30 Блок питания должен использоваться только для зарядки модели 145331.01; не использовать его для других целей
- 31 Рекомендуется заряжать аккумулятор в хорошо проветриваемых помещениях, а розетка для установки вилки питания должна быть легко доступна.
- 32 Перед подключением блока питания к электросети убедитесь, что напряжение правильное и соответствует указаниям на заводской табличке и что система соответствует действующим нормам.
- 33 Пылесос оборудован незаменимым аккумулятором.
- 34 Перед утилизацией прибора удалите аккумулятор. Для замены и снятия аккумулятора обратитесь к квалифицированному специалисту или в сервисный центр. Аккумулятор подлежит безопасной утилизации.
- 35 Перед извлечением аккумулятора прибор необходимо отключить от источника питания.
- 36 Если вы решите выбросить прибор, то сначала выведите его из рабочего состояния, обрезав шнур питания. Кроме того, рекомендуется обезвредить те компоненты прибора, которые могут представлять опасность, особенно для детей, если они используют прибор для своих игр.
- 37 Элементы упаковки не должны находиться в пределах досягаемости детей, поскольку они являются потенциальными источниками опасности.
- 38  В отношении правильной утилизации прибора в соответствии с Европейской директивой 2012/19/EU прочитайте информативный листок, прилагаемый к прибору.

СОХРАНИТЕ ЭТИ ИНСТРУКЦИИ.

ОПИСАНИЕ ПРИБОРА (Рис. 1)

A	Рукоятка	L	Фильтр
B	Верхняя ручка	M	Корпус фильтра
C	Кнопки для разблокировки съемного корпуса	N	Пылесборник
D	Кнопка включения/выключения (ON/OFF) съемного корпуса/Индикатор зарядки	O	Щетка для пола/ковров
E	Рукоятка съемного корпуса	P	Насадка для щелей
F	Съемный корпус/насадка для крошек	Q	Насадка со щеткой
G	Зарядная база	R	Корпус прибора
H	Верхняя часть зарядной базы	S	Блокировочный винт верхней рукоятки
I	Подзарядное устройство	T	Двухпозиционный переключатель (ON/OFF)
		U	Держатели аксессуаров

Прибор работает в двух режимах:

- 1 как обычный электровеник, с помощью щетки для очистки пола (O) с наклоном назад корпуса прибора (R) в стандартном положении использования,
- 2 как пылесос для крошек при использовании только портативной части прибора (F), идеально подходит для очистки поверхностей и столешниц насадкой со щеткой (Q) или насадкой для щелей (P), удобной в труднодоступных местах.

СБОРКА ПРИБОРА

Перед использованием прибора монтируйте верхнюю рукоятку (B) на корпус прибора (R), действует следующим образом:

- установите верхнюю рукоятку (B) на корпус прибора (R), слегка нажмите до щелчка, проверьте правильный ввод электрического кабеля внутрь корпуса прибора (рис. 2);
- вставьте комплектный винт (S) в отверстие на рукоятке (B) и с помощью отвертки завинтите его, хорошо затянув (рис. 3).

ВНИМАНИЕ:

Будьте осторожны при работе с отверткой.

Перед использованием проверьте правильность монтажа прибора.

ЗАРЯДКА БАТАРЕИ

- Вставьте верхнюю часть (H) на зарядное основание (G), слегка нажимая ее до упора; затем установите держатели для аксессуаров (U) на зарядное основание (G) (рис. 4).
- После монтажа установите прибор в зарядную базу (G) точно на крючок в верхней части (H) зарядной базы (G) (рис. 5).
- Вставьте вилку (I) в розетку, а штекер - к зарядной базе (G) (рис. 6).
Индикатор зарядки (D) на съемном корпусе (F) начнет медленно мигать, показывая, что устройство заряжается.

Если этот индикатор (D) загорится непрерывным светом, это значит, что зарядка завершена, и электровеник готов к использованию. Индикатор не дает никакой информации об уровне заряда аккумулятора.

- Прибор не может работать во время зарядки аккумулятора или когда он подключен к источнику питания через блок питания.
- Если аккумулятор работает только 1-2 минуты после полной зарядки в 4 часов, возможно, он отработал свой срок и подлежит замене. Обратитесь в авторизованный сервисный центр-

ВНИМАНИЕ:

Перед использованием устройства полностью зарядите батарею.

Не использовать устройство во время зарядки.

Время зарядки составляет 4 часов. Заряжайте не менее 4 часов, не касаясь или не используя продукт, иначе лампочка может продолжать мигать более 4 часов.

Если устройство не заряжается, убедитесь, что оно правильно установлено на зарядном основании (G), что есть электричество и что вилка вставлена правильно.

Рекомендуется полностью разрядить батарею перед перезарядкой.

Если индикатор зарядки (O) начинает быстро мигать, это означает, что в зарядной цепи обнаружена неисправность. Обратитесь в авторизованный сервисный центр «Ariete».

Блок питания (I) и верхняя часть (H) базы во время зарядки могут нагреваться, это нормально.

Не делайте подзарядку при температуре окружающей среды ниже 5°C (40°F) или выше 40°C (105°F), это может привести к повреждению батареи.

Если устройство не работает, проверьте правильность его установки на зарядной базе (G), наличие электроснабжения и правильность установки вилки в розетку.

КОМПЛЕКТУЮЩИЕ**Щетка для пола/ковров(O)**

Подходит для очистки любых типов поверхности, в том числе ковров.

- Вставьте щетку в корпус прибора (R), слегка нажмите до щелчка (рис. 7).
- Для удаления прибора с зарядного основания нажмите на язычок на обратной стороне щетки и вытащите ее.

Пылесос со щеткой (Q) (только для портативного пылесоса)

Подходит для очистки поверхностей и рабочих столов, а также для диванов и ткани.

Насадка для щелей (Q) (только для портативного пылесоса)

Подходит для очистки углов, щелей или труднодоступных мест.

ИНСТРУКЦИЯ ПО ПРИМЕНЕНИЮ

- Перед использованием убедитесь, что батарея полностью заряжена.
- Когда портативная часть (F) правильно смонтирована в корпусе прибора (R), нажмите кнопку включения (D) и поверните ручку назад в обычное положение использования, удерживая щетку для пола (O) одной ногой. Держите пылесос за специальную ручку (E).
- Два нажатия кнопки (T) устанавливают максимальную скорость всасывания.
- Приступите к очистке слегка толкая щетку (O) вперед. Это позволяет собрать фрагменты и грязь с пола.
- Для очистки углов и небольшие поверхностей включите швабру в обратном направлении. Таким образом фрагменты и грязь сначала смещаются, а затем всасываются.

ВНИМАНИЕ: незамедлительно отключите швабру, если внутри ее что-то застряло, например, кусок ткани, бахрома ковра и т.д.

- По окончании чистки выключите электрошвабру, снова нажав кнопку выключения (T).

Портативный пылесос

- Крепко держите ручку корпуса прибора (R), одновременно нажмите кнопки разблокировки (C) и выньте портативный пылесос (F) (рис. 8).
- Установите на портативный пылесос (F) нужный аксессуар (рис. 9); нажмите кнопку включения (D), при работе держите портативный пылесос за рукоятку (E) (рис. 10).
- Два нажатия кнопки (T) устанавливают максимальную скорость всасывания.
- Для установки портативного пылесоса на корпус прибора (R) сначала потяните его наружу, затем вставьте его конец в паз на корпусе прибора (R) и осторожно нажмите внутрь до щелчка (рис. 11).

ВНИМАНИЕ:

Убедитесь, что вы правильно установили портативный пылесос перед новым использованием.

Некоторые типы грязи легче пылесосить в режиме пылесоса, чем в режиме электрической метлы, например, мука. Перед использованием рекомендуется провести некоторые проверки.

УХОД

- Очистите корпус прибора (R) и съемный корпус (F) влажной тканью и мягким моющим средством, если необходимо. При выполнении чистки не допускайте попадания жидкости в пылесос. Никогда не используйте для чистки агрессивные моющие средства (жидкие пятновыводители, растворители), которые могут вызвать повреждение пластика.

Как очистить пылесборник (N)

ВНИМАНИЕ: Своевременно очищайте пылесборник (N) и фильтр (L); мощность всасывания снижается, если контейнер заполнен или фильтр засорен.

- На задней части прибора проверьте уровень заполнения пылесборника (N).
- Выньте портативный вентилятор, как описано выше.
- Нажмите кнопку спуска и извлеките весь контейнер (рис. 12).
- Извлеките фильтр (L) (рис. 13), а затем его держатель (M) (рис. 14) и продолжайте очистку чистой водой.

ВНИМАНИЕ: Промойте фильтр (L) только в чистой воде без использования мыла или моющих средств.



- Опорожните пылесборник (N) в специальный пластиковый пакет и, при необходимости, промойте его водой.
- Высушите все компоненты и приступите к сборке.

ВНИМАНИЕ: Перед запуском прибора правильно установите держатель (M), фильтр (L), пылесборник (N).

- Установите резервуар на съемный корпус (F), вставляя риски на резервуаре в пазы на съемном корпусе, и нажмите до щелчка (рис. 15).

Как чистить щетку для пола (O)

ВНИМАНИЕ: Чистить щетку для пола (O) только сняв ее с прибора.

- Поверните пластмассовый винт к значку “” и снимите крышку (рис. 16).
 - Снимите вращающуюся щетку, продолжайте чистку чистой водой и моющим средством; дайте ему высохнуть и установите на место.
 - Замените крышку и поверните пластмассовый винт на значок “”.
-
- По окончании чистки и технического обслуживания поместите прибор на зарядное основание (G), отсоедините от электрической сети и вставьте аксессуары в соответствующие боковые держатели (U), установленные, как описано ранее (рис. 4), на само зарядное основание (рис. 17).

ТЕХНИЧЕСКАЯ ИНФОРМАЦИЯ

- Время зарядки пылесоса: 4 ч.
- Время работы в непрерывном режиме:
 - o Уровень 1: приблизительно 35 мин
 - o Уровень 2: приблизительно 25 мин.

Информация о зарядном устройстве	
Производитель	Changzhou Taiyu Electric Co. Ltd.
Модель	RKGSDC2300600
Входное напряжение	100-240 В
Частота входного переменного тока	50/60 Гц
Выходное напряжение	23,0 В постоянного тока
Выходной ток	0,6 А
Выходная мощность	13,8 Вт
Средний КПД в активном режиме	85,14%
КПД под низкой нагрузкой (10%)	74,19%
Поглощаемая мощность в холостом режиме	0,059 Вт

Дата изготовления указана на корпусе изделия в зашифрованном виде SN wk/yrabcdefg, где
wk – неделя производства
уг – год производства
abcdefg – серийный номер изделия

Соответствует требованиям

ТР ТС 004/2011 «О безопасности низковольтного оборудования, утвержден Решением
Комиссии Таможенного союза №768 от 16 августа 2011 года

ТР ТС 020/2011 «Электромагнитная совместимость технических средств», утвержден
Решением Комиссии Таможенного союза №879 от 9 декабря 2011 года

Информация о сертификации в приложении к гарантийному талону и/или на упаковке изделия.

Только для рынков стран ЕС и России

18,5В~ - 2000 mAh - Класс III - IPX0

зарядное устройство

100-240В~ - 50/60Гц - 0,5А - Класс II - IPX0

вращающаяся щетка

18,5В~ - 2000 mAh - Класс III - IPX0

Сделано в Китае

Импортер: ООО «Медиатех»,

Юридический адрес: 127006, город Москва, улица Садовая-Триумфальная, дом 16, строение
3, ПОМ. I, КОМ 2

Фактический адрес: 119048, г. Москва, ул. Усачева, д.29, корпус 3, пом. II, ком. 3

Фактический адрес: 119048, г. Москва, ул. Усачева, д.29, корпус 3, пом. II, ком. 3 Изготовитель:

De' Longhi Appliances Srl /«Делонги Апплаенсис СРЛ» Адрес: 50013 Италия, Флоренция,
Кампи Бизенцио, Виа С. Куирико 300.

Список организаций, уполномоченных изготовителем на работу с претензиями потребителей
и сервисным обслуживанием, размещен на сайте: <http://www.ariete.net/ru/assistance> Горячая
линия Ariete +7915165611

Товар поставляется в собранном виде, специальных требований к перевозке и хранению не
установлено.

Утилизировать в соответствии с законодательством места реализации.

Гарантийный срок 2 года. Срок службы изделия 2 года.

Информация о сертификации в приложении к гарантийному талону и/или на упаковке изделия.

تحذيرات مهمة

أقرأ هذه التعليمات قبل الاستخدام.

1. من الضروري اتخاذ الاحتياطات المناسبة عند استخدام الأجهزة الكهربائية، بما في ذلك ما يلي:
1. لا تضع الجهاز فوق مصادر الحرارة أو بالقرب منها.
2. لا تستخدم الجهاز بالقرب من الأشخاص ولا ترفعه إلى مستوى العينين والأذنين وغيرهم لتجنب الإصابات الخطيرة.
3. لا تترك الجهاز عرضة للعوامل الجوية (المطر والشمس وغيرهم).
4. تأكد أن سلك الكهرباء لا يتلامس مع الأسطح الساخنة.
5. يُمكن استخدام الجهاز بواسطة الأطفال الذين لا تقل أعمارهم عن 8 سنوات والأشخاص ذوي المهارات البدنية أو الحسية أو العقلية المنخفضة، أو من يفتقرون إلى الخبرة والمعرفة، شريطة أن يتم الإشراف عليهم أو بعد تلقيهم التعليمات المتعلقة باستخدام الجهاز بطريقة آمنة وفهم المخاطر الناجمة عن ذلك. يجب على الأطفال عدم اللعب بالجهاز. يجب تنفيذ عمليتي التنظيف والصيانة من قِبَل المُستخدم، ولا يجوز أن يقوم بهما الأطفال دون رقابة.
6. يجب الإشراف على الأطفال لضمان عدم عبثهم بالجهاز.
7. لا تدخل أي شيء في فتحة الجهاز وتجنب أن تمنع الأشياء تدفق الهواء.
8. حافظ على الفتحات خالية من الغبار والوبر والشعر وغيرهم.
9. لا تستخدم الجهاز دون فلتر.
10. لا تلتقط الأشياء الساخنة جدًا أو التي تصدر دخان أو تحرق مثل السجائر أو أعواد الثقاب أو الرماد الذي مازال ساخنًا.
11. لا تجمع مواد شديدة الاشتعال أو الوقود (كالسوائل الطيارة، البنزين، الكيروسين، وغيرها) ولا تستخدم الجهاز في وجود كميات كبيرة من الماء.
12. لا تستخدم الجهاز في أماكن مغلقة ومع الأبخرة الصادرة من الدهانات الزيتية أو من المذيبات أو تسرب المياه من الأتربة القابلة للاشتعال أو الأبخرة الأخرى السامة أو المتفجرة.
13. لا تلتقط المواد السامة (الكلور، الأمونيا، كَبَّاس الأحواض، البنزين وغيرهم).
14. لا تغمر أبدًا جسم المنتج أو قاعدة الشحن أو القابس أو الكابل الكهربائي في الماء أو أية سوائل أخرى، استخدم قطعة من القماش رطبة لتنظيفهم.
15. أوقف تشغيل الجهاز عند الانتهاء من الاستخدام وقبل إدخال أو إزالة الأجزاء الفردية أو قبل التنظيف.
16. تأكد دائمًا أن يديك جافة قبل استخدام أو تعديل المفاتيح الموجودة على الجهاز أو قبل لمس مقبس الكهرباء أو التوصيلات الكهربائية.
17. قم بإزالة الجهاز من قاعدة الشحن عند استخدامه.
18. في حالة استبدال أو صيانة مزود الطاقة أو الكابل الكهربائي، توجه إلى مركز صيانة مصرح به من "Ariete" أو إلى شخص مؤهل بدرجة مماثلة لتجنب أي مخاطر.

- 19 . في حالة خروج سائل من البطاريات، يجب عدم استخدام الجهاز، لكن توجه به إلى أقرب مركز صيانة لاستبدال البطاريات. 20. يعمل الجهاز ببطاريات هيدريد نيكل معدني Li-On القابلة للشحن. وعند انتهاء عمر البطارية، يجب عدم التخلص منها مع النفايات المدنية. من الممكن تسليمها في مراكز إعادة تدوير الخاصة التي توفرها البلديات أو عند بائعي التجزئة الذين يوفرون هذه الخدمة. حيث يسمح التخلص من الأجهزة المنزلية بشكل منفصل لتجنب الآثار السلبية المحتملة على البيئة والصحة الناجمة من التخلص غير الملائم، كما يسمح باسترداد المواد التي صُنعت منها، وذلك للحصول على توفير مهم للطاقة والموارد. كما لملاحظة أهمية التخلص من الأجهزة المنزلية بشكل منفصل، يوجد على المنتج علامة حاوية النفايات المشطوب عليه. لا تُلَقَّ أبدًا البطاريات في النار.
- 21 . لفصل مقبس التيار الكهربائي اسحبه مباشرة وأزله من المأخذ الكهربائي الموجود على الحائط. لا تفصل أبدًا المقبس من خلال سحب السلك.
- 22 . لا تستخدم الجهاز إذا كان السلك الكهربائي أو المقبس تالفين أو إذا كان الجهاز ذاته به عطل؛ في هذه الحال خذ الجهاز إلى مركز خدمة مُعتمد.
23. إذا كان سلك الكهرباء تالف فيجب استبداله من قِبَل الشركة المصنعة أو من كيل خدمته أو من أي شخص مؤهل مماثل وذلك لمنع حدوث أي أخطار.
- 24 . تم تصميم الجهاز للاستخدام المنزلي فقط ولا ينبغي استخدامه للأغراض التجارية أو الصناعية.
25. يمكن أن يؤدي إجراء أي تعديلات على هذا المنتج والتي لا تعتمدها الشركة المصنعة صراحة إلى سقوط السلامة والضمان لاستخدامه من قِبَل المُستخدم.
26. انتبه للأجزاء المتحركة: تعامل بحرص مع الفرشاة ذات المحرك (O).
27. تنبيه: يجب استخدام الجهاز فقط مع مصدر التغذية بالطاقة المزود مع الجهاز.
28. يجب تغذية الجهاز فقط بنظام جهد سلامة منخفض جدًا يتوافق مع العلامة على الجهاز.
29. يجب فصل قابس التغذية عن المقبس قبل تنظيف الجهاز أو قبل إجراء في عمليات الصيانة.
30. يجب استخدام مزود الطاقة (الشاحن) فقط من أجل شحن الجهاز موديل 145331.01؛ لا تستخدمه لأغراض أخرى
31. يُنصَح بإعادة شحن البطارية في مناطق جيدة التهوية ويجب وضع قابس التغذية في مقبس يمكن الوصول إليه بطريقة عملية، بحيث يسهل فصله بسرعة عند الاقتضاء
32. قبل توصيل الشاحن بالتيار الكهربائي، تأكد أن الجهد الكهربائي صحيح وفقًا لما هو مشار إليه في لوحة بيانات المنتج وأن النظام الكهربائي يتوافق مع القواعد المعمول بها.
33. يحتوي الشفط على بطارية غير قابلة للاستبدال.
34. يجب إزالة البطارية عن الجهاز قبل التخلص منه. لاستبدال وإزالة البطارية توجه إلى فني مؤهل أو إلى مركز الدعم. كما يجب التخلص من البطارية بطريقة آمنة.
35. قبل إزالة البطارية يجب فصل الجهاز عن مزود الطاقة (الشاحن).

36. إذا قررت التخلص هذا الجهاز فيُنصح أن تجعله غير صالح للعمل عن طريق قطع سلك الكهرباء. يُوصى أيضًا بجعل أجزاء الجهاز التي قد تشكل خطرًا غير ضارة، وخاصة بالنسبة للأطفال التي قد تستخدم الجهاز في ألعابهم.
37. يجب عدم ترك أجزاء تغليف الجهاز في متناول الأطفال حيث أنها تمثل مصادر محتملة للخطر.
38.  للتخلص من المنتج بطريقة صحيحة طبقًا لللائحة الأوروبية EU/19/2012 ، نرجو قراءة النشرة الخاصة المُلحقة بالمنتج.

أحفظ هذه التعليمات

وصف الجهاز (الشكل 1)

L	فلتر	A	المقبض
M	دعامة الفلتر	B	المقبض العلوي
N	حاوية غبار	C	أزرار فك الجسم القابل للإزالة
O	فرشاة للأرضيات / سجاد	D	زر تشغيل/ توقف (ON/OFF) الخاص بالجسم القابل للإزالة/ مؤشر إعادة الشحن
P	فوهة لتنظيف الشقوق	E	مقبض الجسم القابل للإزالة
Q	مكنسة بفرشاة	F	جسم قابل للإزالة / المكنسة المحمولة
R	جسم الجهاز	G	قاعدة شحن
S	مسمار قلاووظ لربط المقبض العلوي	H	الجزء العلوي لقاعدة الشحن
T	زر التشغيل / التوقف (ON/OFF)	I	مأخذ الشحن
U	دعامات الملحقات		

يعمل المنتج بطريقتين:

- 1 كمكنسة كهربائية عادية من خلال فرشاة تنظيف الأرضيات (O)، عن طريق انحناء جسم الجهاز (R) للخارج في الوضع المعتاد للاستخدام.
- 2 كمكنسة محمولة عن طريق إزالة الجزء المحمول (F)، فهي مثالية لتنظيف الأسطح وأسطح العمل من خلال المكنسة المزودة بالفرشاة الصغيرة (Q) أو الفوهة لتنظيف الشقوق (P) للوصول بمنتهى السهولة للأماكن الضيقة.

تركيب الجهاز

قبل بدء الاستخدام، من الضروري تركيب المقبض العلوي (B) لجسم الجهاز (R) متبعا الخطوات التالية:

- قم بتركيب المقبض العلوي (B) لجسم الجهاز (R)، بالضغط عليه بحذر حتى يصل إلى النهاية، متأكدًا من الإدخال الصحيح لكابل الكهرباء داخل جسم الجهاز (شكل 2)؛

- قم بإدخال مسمار القلاووظ الملحق (S) في الفتحة الخاصة على المقبض (B)، وبمساعدة المفك قم بربطه بإحكام (شكل 3).

تنبيه:

انتبه عند استخدام المفك حتى تتجنب إيذاء نفسك.

قبل بدء الاستخدام، تأكد من تركيب الجهاز بشكل صحيح.

إعادة شحن البطارية

- ادخل في قاعدة الشحن (G) الجزء العلوي المخصص (H) بالضغط عليه برفق حتى الإحكام؛ ثم ركب دعامات الملحقات (U) على القاعدة (G) (الشكل 4).
- وبالجهاز المُرَكَّب، ضع المذكور أخيراً على قاعدة الشحن (G)، متأكداً من إدخاله بشكل ممتاز على المشبك الموجود على الجزء العلوي (H) الخاص بقاعدة الشحن (G) (الشكل 5).
- قم بربط قابس الكهرباء الخاص بمصدر الطاقة (I) بالمقبس الكهربائي والقابس الخاص بالتوصيلة الموجودة على قاعدة الشحن (G) (الشكل 6).
- سيبدأ مؤشر إعادة الشحن (D) الموجود على الجسم القابل للإزالة (F) بالوميض بشكل بطيء ليبدل على إنه جاري إعادة شحن الجهاز. عندما يظل المؤشر (D) مضيء بشكل ثابت فهذا يعني أن المكنسة اكتمل شحنها وتصبح جاهزة للاستخدام. لا يعطي المؤشر أية معلومة فيما يتعلق بمستوى شحن البطارية.
- لا يمكن أن يعمل الجهاز أثناء شحن البطارية وعندما يكون موصل بالتغذية في المنزل بواسطة مزود الطاقة (الشاحن).

- إذا كانت البطارية تعمل فقط لمدة 1-2 دقيقة بعد عملية شحن كامل لمدة 4 ساعات، فمن الممكن أن تكون استُهْلِكْت؛ فقم باستبدالها ببطارية جديدة. يجب التوجه إلى مركز خدمة مُعْتَد.

تنبيه:

قبل استخدام الجهاز، اشحن البطارية كاملاً.

تأكد من عدم تشغيل الجهاز أثناء الشحن.

وقت الشحن حوالي 4 ساعة. اشحن المنتج على الأقل لمدة 4 ساعة دون لمسه أو استخدامه، وإلا قد يستمر المصباح في الوميض بعد الـ 4 ساعة.

إذا لم يُشحن الجهاز، تحقق من تركيبه بشكل صحيح في قاعدة الشحن الخاصة به (G)، وأن هناك كهرباء، ومن توصيل القابس بشكل صحيح.

يُنصَح بتفريغ البطارية كاملاً قبل شحنها مرة أخرى.

عندما يبدأ مؤشر إعادة الشحن (D) في الوميض بشكل سريع، فهذا يعني أن هناك عطل في دائرة الشحن. توجه إلى مركز الصيانة المصرح به من "Ariete".

من الممكن أن يصبح مصدر الطاقة (II) والجزء العلوي (H) لقاعدة الشحن دافنين أثناء الشحن: هذا أمر طبيعي.

تجنب الشحن في درجة حرارة أقل من 5 درجات مئوية (40 فهرنهايت) أو أعلى من 40 درجة مئوية (105 فهرنهايت)، فهذا قد يسبب تلف البطارية.

إذا لم يعمل الجهاز، فتأكد من تركيبه بشكل صحيح في قاعدة الشحن (G) أو أن يتوفر التيار الكهربائي أو من إدخال كابس الكهرياء بشكل صحيح.

ملحقات

فرشاة للأرضيات / للسجاد (O)

- مناسبة لتنظيف أي نوع من الأسطح، بما في ذلك السجاد.
- قم بإدخال الفرشاة في جسم الجهاز (R) عن طريق الضغط عليها برفق حتى تصل إلى النهاية (الشكل 7).
- لإزالته، اضغط على اللسان الموجود في الجزء الخلفي من الفرشاة ثم اسحبه للخارج.

مكنسة بفرشاة صغيرة (Q) (للمكنسة المحمولة فقط)

مناسبة لتنظيف الأسطح وأسطح العمل وأيضا للأريكة والأقمشة.

فوهة لتنظيف الشقوق (P) (للمكنسة المحمولة فقط)

مناسبة لتنظيف الزوايا والأماكن الضيقة أو المساحات صعبة الوصول إليها.

تعليمات الاستخدام

- قبل بدء الاستخدام، تأكد من أن البطارية مشحونة كاملاً.
- وبالجزء المحمول (F) المركب بشكل صحيح في جسم الجهاز (R)، اضغط على زر التشغيل (D) وقم بامالة المقبض للخلف في الوضع المعتاد للاستخدام مع تثبيت وضع فرشاة الأرضيات (O) بواسطة القدم. وامسك الشفاطة بواسطة المقبض الخاص (E).
- من خلال الضغط مرتين على الزرّ (T)، يتم ضبط أقصى سرعة للشفط.
- قم بتنظيف الأسطح المتسعة بدفع الفرشاة (O) إلى الأمام.
- يسمح ذلك للمكنسة بتجميع الفتات والاتساخ من الأرضية.
- لتنظيف الأركان والأسطح الصغيرة، قد بإدارة المكنسة في الاتجاه المعاكس. وهكذا يمكن تحريك الفتات والاتساخ حتى يتم شفطهم بعد ذلك.
- تنبيه: أبطل المكنسة فوراً في حالة انحسار أي شيء بداخل الفرشاة، مثل قطعة قماش أو أهداب السجادة وغير ذلك.
- استكمل التنظيف، أبطل المكنسة بالضغط كذلك على زر الإبطال (T).

المكنسة المحمولة

- مع تثبيت مقبض جسم الجهاز (R)، اضغط بالتوازي على أزرار الفك (C) وقم بإزالة المكنسة المحمولة (F) (شكل 8).
 - في طرف المكنسة المحمولة (F)، ضع الملحق المطلوب (شكل 9)؛ واضغط على زر التشغيل (D) لتشغيل المكنسة المحمولة لاستخدامها من خلال المقبض الخاص بها (E) (الشكل 10).
 - من خلال الضغط مرتين على الزرّ (T)، يتم ضبط أقصى سرعة للشفط.
 - لإعادة وضع المكنسة المحمولة في جسم الجهاز (R)، قبل كل شيء قم بإزالة الملحق المركب عن طريق إزالته نحو الخارج، ثم ضع طرفه في الجزء السفلي بموضعه الخاص في جسم الجهاز (R) وادفع للخلف المكنسة المحمولة بحذر حتى تسمع صوتاً يؤكد الإدخال الصحيح (الشكل 11).
- تنبيه:**

تأكد من تركيب المكنسة المحمولة بشكل صحيح قبل القيام باستخدام جديد.

يمكن شفط بعض أنواع الاتساخ بشكل أفضل في وضعية شفط الفتات عن وضعية المكنسة الكهربائية، على سبيل المثال الدقيق. ننصح بعمل بعض الاختبارات قبل الاستخدام.

التنظيف

- قم بتنظيف جسم الجهاز (R) وجسم المكنسة القابل للإخراج (F) باستخدام قطعة قماش مندادة فقط وسائل تنظيف عادي، إذا لزم الأمر.
- عند القيام بذلك لا تقم بإدخال أي نوع من السوائل في المكنسة.
- لا تستخدم أبداً مواد تنظيف شديدة (سوائل مزيل للبقع، محاليل) فقد تسبب تآكل البلاستيك.

كيفية إفراغ حاوية الأتربة (N)

- تنبيه: قم بتنظيف حاوية الأتربة (N) والفلتر (L) في الوقت المناسب لذلك؛ سوف تقل كفاءة المكنسة إذا امتلئت الحاوية أو إذا كان الفلتر مسدوداً.
- من خلال الجزء الخلفي للجهاز راقب امتلاء حاوية الأتربة (N).
- أخرج المكنسة المحمولة كما هو موضح في السابق.
- اضغط على زر الفتح وأخرج الحاوية كلها (الشكل 12).
- اسحب المرشح (L) ناحية الخارج (الشكل 13) ثم الدعامة الخاصة به (M) (الشكل 14) وشرع في تنظيفهما باستخدام ماء نظيف.
- تنبيه: اغسل الفلتر (L) بالماء النظيف فقط بدون استخدام الصابون أو المنظفات.
- ثم أفرغ حاوية الأتربة (N) في كيس مناسب من البلاستيك واطه بالماء إذا لزم الأمر.
- جفف جيداً جميع المكونات وقم بإعادة تركيبها.
- تنبيه: قم بتركيب الحامل (M) والفلتر (L) وحاوية الأتربة (N) بشكل صحيح قبل تشغيل الجهاز.
- قم بإعادة تركيب الحاوية الكاملة على الجسم القابل للإزالة (F) مدخلاً السنون البارزة الموجودة على الحاوية في الفتحات الضيقة المحددة على الجسم القابل للإزالة وقم بدفعها حتى تسمع صوت الإدخال الصحيح (الشكل 15).

كيفية تنظيف فرشاة الأرضيات (O)

- تنبيه: قم بتنظيف فرشاة الأرضيات (O) فقط بعد إزالتها من الجهاز.
- قم بتدوير مسمار القلاووظ المصنوع من البلاستيك نحو الرمز "■" وقم بإزالة الغطاء (الشكل 16).
 - اسحب الفرشاة الدوارة، وشرع في التنظيف باستخدام ماء نظيف ومنظف؛ اتركها لتجف تمامًا وأعد تركيبها.
 - قم بإعادة تركيب الغطاء، ثم قم بتدوير مسمار القلاووظ المصنوع من البلاستيك نحو الرمز "■".
 - بعد الانتهاء من التنظيف والصيانة، ضع الجهاز كاملاً على قاعدة الشحن (G)، المفصولة عن التيار الكهربائي، وادخل الملحقات في الدعامات الجانبية المخصصة (U)، المركبة على النحو الموصوف سابقاً (الشكل 4)، على قاعدة الشحن نفسها (الشكل 17).

معلومات فنية

- مدة شحن الشفّاطة: 4 ساعات
- المدة في حالة التشغيل المستمرّ
- المستوى 1: 3 5 دقيقة تقريباً
- المستوى 2: 2 5 دقيقة تقريباً

معلومات حول الشاحن	
Changzhou Taiyu Electric Co. Ltd.	الشركة المصنّعة
RKGSDC2300600	الموديل
240-100 فولت	جهد الدخل
60/50 هيرتز	تردد دخل التيار المتبادل
23.0 فولت تيار مباشر	جهد الخرج
0.6 أمبير	تيار الخرج
13.8 واط	قدرة الخرج
85.14%	متوسط الكفاءة الفعّالة
74.19%	الكفاءة في الحمولة المنخفضة (10%)
0.059 واط	استهلاك الطاقة بدون حمولة

